



### ODOLNÝ

20 kg nosnost malých zásuvek, 25 kg nosnost velké zásuvky

**BEZPEČNÝ**  
Centrální zámek na klíč



### PRAKTICKÝ

Snadná manipulace díky sklopné rukojeti a 4 kolečkům

# ÚLOŽNÉ SYSTÉMY, KOMBINOVANÉ SADY NÁŘADÍ

POJÍZDNÉ MONTÁŽNÍ SKŘÍNĚ.....04



PRACOVNÍ STOLY.....05



PŘÍSLUŠENSTVÍ K MONTÁŽNÍM VOZÍKŮM.....05



MODULY.....06



POJÍZDNÉ MANIPULAČNÍ STOLKY.....08



KOVOVÉ SKŘÍNĚ NA NÁŘADÍ.....09



BOXY NA NÁŘADÍ.....09



KOMBINOVANÉ SADY NÁŘADÍ.....13



# ÚLOŽNÉ SYSTÉMY, KOMBINOVANÉ SADY NÁŘADÍ

## MONTÁŽNÍ SKŘÍŇĚ

### POJÍZDNÉ MONTÁŽNÍ SKŘÍŇĚ PRO 3 MODULY NA ZÁSUVKU

- Do každé zásuvky je možno umístit 3 standardní moduly
- Možnost 100% otevření zásuvek
- Nosnost zásuvek: 15 kg u zásuvek výšky 60 mm, 20 kg u zásuvek výšky 130 mm a 210 mm, 25 kg pro zásuvku výšky 270 mm
- Centrální zámek (součástí dodávky jsou 2 klíčky, jeden z nich je kloubový)
- Maximální statické zatížení 600 kg
- Rukojeť oválného průřezu z polypropylenu plněného vláknou
- Čtyři pojezdová kolečka o průměru 125 mm – 2 pevná a 2 otočná, z toho jedno s brzdou
- Celkové vnější rozměry včetně rukojeti: 800 x 500 x 987 mm, bez rukojeti: 715 x 500 x 987 mm
- Využitelná vnitřní plocha zásuvek: 569 x 420 mm



### 6ZÁSUVKOVÁ POJÍZDNÁ MONTÁŽNÍ SKŘÍŇ

Objednací číslo	L (mm)	P (mm)	H (mm)	kg	Cena (bez DPH)	Cena (s DPH)	EAN
E010109T	800	500	987	59,5	8,792.56	10,639.00	8590381101097

- 6 zásuvek: 3x výška 60 mm, 2x výška 130 mm a 1x výška 210 mm

### 7ZÁSUVKOVÁ POJÍZDNÁ MONTÁŽNÍ SKŘÍŇ

Objednací číslo	L (mm)	P (mm)	H (mm)	kg	Cena (bez DPH)	Cena (s DPH)	EAN
E010105T	800	500	987	61,5	10,486.78	12,689.00	8590381101059

- 7 zásuvek: 4x výška 60 mm a 3x výška 130 mm

### 7ZÁSUVKOVÁ POJÍZDNÁ MONTÁŽNÍ SKŘÍŇ

Objednací číslo	L (mm)	P (mm)	H (mm)	kg	Cena (bez DPH)	Cena (s DPH)	EAN
E010130T	800	500	987	67,0	9,453.72	11,439.00	8590381101301

- 6 zásuvek výšky 60 mm a 1 zásuvka výšky 270 mm

## MONTÁŽNÍ SKŘÍŇĚ **XXL**

### POJÍZDNÉ MONTÁŽNÍ SKŘÍŇĚ PRO 4 MODULY NA ZÁSUVKU

- Do každé zásuvky je možno umístit 4 standardní moduly
- Možnost 100% otevření zásuvek
- Nosnost zásuvek: 20 kg u zásuvek výšky 60 mm a 25 kg u zásuvek výšky 130 mm
- Centrální zámek (součástí dodávky jsou 2 klíčky, jeden z nich je kloubový)
- Maximální statické zatížení 800 kg
- Rukojeť oválného průřezu z polypropylenu plněného vláknou
- Čtyři pojezdová kolečka o průměru 125 mm – 2 pevná a 2 otočná, z toho jedno s brzdou
- Celkové vnější rozměry včetně rukojeti: 1005 x 500 x 987 mm, bez rukojeti: 920 x 500 x 987 mm
- Využitelná vnitřní plocha zásuvek: 760 x 420 mm



### 7ZÁSUVKOVÁ POJÍZDNÁ MONTÁŽNÍ SKŘÍŇ XXL

Objednací číslo	L (mm)	P (mm)	H (mm)	kg	Cena (bez DPH)	Cena (s DPH)	EAN
E010101T	1005	500	987	95	12,585.95	15,229.00	8590381101011

- 4 zásuvky výšky 60 mm a 3 zásuvky výšky 130 mm

### 8ZÁSUVKOVÁ POJÍZDNÁ MONTÁŽNÍ SKŘÍŇ XXL

Objednací číslo	L (mm)	P (mm)	H (mm)	kg	Cena (bez DPH)	Cena (s DPH)	EAN
E010131T	1005	500	987	95	14,685.12	17,769.00	8590381101318

- 6 zásuvek výšky 60 mm a 2 zásuvky výšky 130 mm

### POJÍZDNÁ SKŘÍŇKA NA NÁŘADÍ

- 3 zásuvky výšky 60 mm a 1 zásuvka výšky 130 mm
- Do každé zásuvky lze uložit 3 standardní moduly
- 100% otevření zásuvek
- Ložná kapacita zásuvek: 20 kg pro zásuvky 60 mm a 25 kg pro zásuvku 130 mm
- Pracovní plocha: ABS deska
- Centrální zamykání
- Skládací rukojeť
- Čtyři kola o průměru 125 mm, 2 pevná a 2 otočná, z nich jedno s brzdou



## NOVINKA

Objednací číslo	L (mm)	P (mm)	H (mm)	kg	Cena (bez DPH)	Cena (s DPH)	EAN
E010154	720	500	650	40	8,256.20	9,990.00	3258950101545

## MONTÁŽNÍ VOZÍKY - NÁHRADNÍ DÍLY

### SADA 4 NÁHRADNÍCH KOLEČEK

- 2 pevná a 2 otočná (z nich 1 s brzdou) kolečka o průměru 125 mm

Objednací číslo	Cena (bez DPH)	Cena (s DPH)	EAN
E010110	1,619.01	1,959.00	3258950101101

### SADA 2 NÁHRADNÍCH POJEZDŮ ZÁSUVKY

Objednací číslo	Cena (bez DPH)	Cena (s DPH)	EAN
E010111	796.69	964.00	3258950101118

### KOMPLETNÍ ZÁMEK

- Dodáván se 2 klíči, z nichž jeden je kloubový

Objednací číslo	Cena (bez DPH)	Cena (s DPH)	EAN
E010112	412.40	499.00	3258950101125

### RUKOJĚT

Objednací číslo	Cena (bez DPH)	Cena (s DPH)	EAN
E010113	470.25	569.00	325890101132

### PRACOVNÍ DESKA PRO 3MODULOVÉ VOZÍKY

Objednací číslo	Cena (bez DPH)	Cena (s DPH)	EAN
E010114	1,185.12	1,434.00	3258950101149

### PRACOVNÍ DESKA PRO 4MODULOVÉ VOZÍKY

Objednací číslo	Cena (bez DPH)	Cena (s DPH)	EAN
E010121	1,495.04	1,809.00	3258950101217

### PRACOVNÍ DESKA SE ZVÝŠENÝM OKRAJEM

- Vyrobená ze vsířikovaného polypropylenu, odolná vůči nárazům a rozpouštědlům  
- Vhodná pro 3modulové montážní vozíky

Objednací číslo	Cena (bez DPH)	Cena (s DPH)	EAN
E010122	961.98	1,164.00	3258950101224

### ZÁSUVKY PRO 3MODULOVÉ VOZÍKY

Objednací číslo	H (mm)	Barva	Cena (bez DPH)	Cena (s DPH)	EAN
E010115	60	Modrá	1,561.98	1,890.00	3258950101156
E010116	130	Modrá	1,809.92	2,190.00	3258950101163
E010160	130	Šedá	1,809.92	2,190.00	3258950101606
E010117	200	Šedá	1,975.21	2,390.00	3258950101170

### ZÁSUVKY PRO 4MODULOVÉ VOZÍKY

Objednací číslo	H (mm)	Barva	Cena (bez DPH)	Cena (s DPH)	EAN
E010118	60	Modrá	1,892.56	2,290.00	3258950101187
E010119	130	Modrá	1,975.21	2,390.00	3258950101194
E010161	130	Šedá	1,975.21	2,390.00	3258950101613

## PŘÍSLUŠENSTVÍ K MONTÁŽNÍM VOZÍKŮM

### SKLÁDACÍ MAGNETICKÉ MISKY

- Magnetická základna pevně drží šroubky, matice a ostatní drobné kovové součástky
- Možnost horizontálního i vertikálního použití
- Objem (hloubku) lze přizpůsobit okamžité potřebě
- Možnost složit naplocho usnadňuje jejich uložení
- E010128 - hloubka 35 - 92 mm, průměr 135 mm
- E010129 - hloubka 42 - 130 mm, průměr 225 mm



Objednací číslo	g	Cena (bez DPH)	Cena (s DPH)	EAN
E010128	125	189.26	229.00	3258950101286
E010129	480	420.66	509.00	3258950101293

### MAGNETICKÝ DRŽÁK NÁŘADÍ

- Konstrukce plastové základny se zámečky umožňuje vzájemné spojování držáků do potřebné délky
- Rozměry 227 x 35 x 30 mm



Objednací číslo	g	Cena (bez DPH)	Cena (s DPH)	EAN
E011001	250	366.94	444.00	3258950110011

## STOLY S DŘEVĚNOU PRACOVNÍ DESKOU

### STOLY S DŘEVĚNOU PRACOVNÍ DESKOU

- Dřevěná pracovní deska tloušťky 28 mm
- Statická nosnost 800 kg
- Výška 850 mm
- Možnost doplnění jednou zásuvkou (E010405) pro 1,5m či dvěma zásuvkami pro 2m stůl



### NOVINKA

Objednací číslo	L (m)	kg	Cena (bez DPH)	Cena (s DPH)	EAN
E010401	1,5	55	8,256.20	9,990.00	3258950104010
E010402	2,0	76	9,082.64	10,990.00	3258950104027

### STOLY S OCELOVOU PRACOVNÍ DESKOU

- Ocelová pracovní deska tloušťky 2 mm
- Statická nosnost 800 kg
- Výška 850 mm
- Možnost doplnění jednou zásuvkou (E010405) pro 1,5m či dvěma zásuvkami pro 2m stůl



### NOVINKA

Objednací číslo	L (m)	kg	Cena (bez DPH)	Cena (s DPH)	EAN
E010403	1,5	55	7,429.75	8,990.00	3258950104034
E010404	2,0	76	8,256.20	9,990.00	3258950104041

### ZÁSUVKA PRO PRACOVNÍ STOLY

- Uzamykatelná zámek na klíč
- Vhodná pro pracovní stoly E010401 - E010402 - E010403 - E010404
- Rozměry 570 x 420 x 175 mm



### NOVINKA

Objednací číslo	kg	Cena (bez DPH)	Cena (s DPH)	EAN
E010405	4	2,471.07	2,990.00	3258950104058

# ÚLOŽNÉ SYSTÉMY, KOMBINOVANÉ SADY NÁŘADÍ

**A**



Modul : E194937  
16dílná sada očkoplochých klíčů 6-24 mm  
Prázdný modul : E113557  
Strana : 16  
Cena: 1,751.24 / 2,119.00 Kč

**M**



Modul : E110302  
4dílná sada očkoplochých klíčů 27-32 mm  
Prázdný modul : E010508  
Strana : 16  
Cena: 1,387.60 / 1,679.00 Kč

**N**



Modul : E194938  
12dílná sada ráčnových očkoplochých klíčů 8-19 mm  
Prázdný modul : E195064  
Strana : 20  
Cena: 3,300.83 / 3,994.00 Kč

**S**



Modul : E111220  
11dílná sada otevřených klíčů 6-32 mm  
Prázdný modul : E111221  
Strana : 21  
Cena: 1,920.66 / 2,324.00 Kč

**S**



Modul : E111710  
8dílná sada vyhnutých očkových klíčů 6-22 mm  
Prázdný modul : E111711  
Strana : 22  
Cena: 1,751.24 / 2,119.00 Kč

**B**



Modul : E030715  
67dílná sada 1/4" nářadí  
Prázdný modul : E030716  
Strana : 30  
Cena: 3,610.74 / 4,369.00 Kč

**P**



Modul : E194680  
45dílná sada 1/4" nářadí a zástrčných 6hranných klíčů  
Prázdný modul : E030701  
Strana : 30  
Cena: 1,838.02 / 2,224.00 Kč

**L**



Modul : E032922  
33dílná sada 1/2" zástrčných a TORX® hlavíc  
Prázdný modul : E032923  
Strana : 40  
Cena: 3,528.10 / 4,269.00 Kč

**C**



Modul : E194677  
21dílná sada 1/2" nářadí  
Strana : 40  
Cena: 1,871.07 / 2,264.00 Kč

**L**



Modul : E041604  
26dílná sada 1/2" rázových hlavíc a příslušenství  
Prázdný modul : E041606  
Strana : 72  
Cena: 4,755.37 / 5,754.00 Kč

**O**



Modul : E040601  
17dílná sada 1/2" rázových hlavíc a příslušenství  
Prázdný modul : E040602  
Strana : 72  
Cena: 3,300.83 / 3,994.00 Kč

6

**O**



Modul : E032201  
10dílná sada 1/2" prodloužených hlavíc 10-24 mm  
Prázdný modul : E010515  
Strana : 40  
Cena: 1,751.24 / 2,119.00 Kč

**Q**



Modul : E032924  
8dílná sada 1/2" ovladačů  
Prázdný modul : E032925T  
Strana : 40  
Cena: 2,358.68 / 2,854.00 Kč

## Jednotná cena prázdných modulů:

Standard: 296.69 Kč bez DPH / 359.00 Kč s DPH

Dvojité: 412.40 Kč bez DPH / 499.00 Kč s DPH

PUR standard: 685.12 Kč bez DPH / 829.00 Kč s DPH

PUR dvojité: 1,098.35 Kč bez DPH / 1,329.00 Kč s DPH

**SADY NÁŘADÍ VE VOZÍČÍCH:  
VIZ STRANA: 11, 12, 13**

**E**

Modul : E194940  
8dílná sada šroubováků PL/PH2  
Prázdný modul : E160916  
Strana : 50  
Cena : 999.17 / 1,209.00 Kč

**J**

Modul : E194941  
6dílná sada šroubováků TORX®  
Prázdný modul : E160917  
Strana : 50  
Cena : 850.41 / 1,029.00 Kč

**T**

Modul : E121213  
7dílná sada TORX® klíčů T10 -T40  
s T-rukojetí  
Prázdný modul : E121214  
Strana : 59  
Cena : 1,251.24 / 1,514.00 Kč

**H**

Modul : E121105  
74dílná sada pro šroubování  
s ráčnovým šroubovákem  
Prázdný modul : E121106  
Strana : 62  
Cena : 2,090.08 / 2,529.00 Kč

**E231101**

11dílná sada 1/2" kompaktního  
pneumatického utahováku  
Prázdný modul : E231105  
Strana : 72  
Cena : 6,490.91 / 7,854.00 Kč

**E231102**

10dílná sada 1/2" standardního  
pneumatického utahováku  
Prázdný modul : E231106  
Strana : 72  
Cena : 7,119.01 / 8,614.00 Kč

**E231103**

11dílná sada 3/4" kompaktního  
pneumatického utahováku  
Prázdný modul : E231107  
Strana : 74  
Cena : 11,197.52 / 13,549.00 Kč

**F**

Modul : E150802  
7dílná sada úderního nářadí  
s DIN kladivem  
Prázdný modul : E010506  
Strana : 88  
Cena : 1,590.08 / 1,924.00 Kč

**E150803**

7dílná sada úderního nářadí s kladivem  
s kulovým nosem  
Prázdný modul : E010507  
Strana : 88  
Cena : 1,590.08 / 1,924.00 Kč

**D**

Modul : E194945  
4dílná sada kleští pro mechaniku  
Prázdný modul : E010502  
Strana : 78  
Cena : 1,792.56 / 2,169.00 Kč

**I**

Modul : E080801  
2dílná sada SIKO a upínacích kleští  
Prázdný modul : E010504  
Strana : 78  
Cena : 1,751.24 / 2,119.00 Kč

**E194944**

2dílná sada SIKO a upínacích kleští  
Prázdný modul : E010504  
Strana : 78  
Cena : 792.56 / 959.00 Kč

**G**

Modul : E194943  
4dílná sada kleští na pojistné kroužky  
Prázdný modul : E010503  
Strana : 80  
Cena : 2,090.08 / 2,529.00 Kč

**K**

Modul : E142401  
6dílná sada pro měření a nýtování  
Prázdný modul : E142402  
Strana : 84  
Cena : 2,371.07 / 2,869.00 Kč

**R**

Modul : E090302  
9dílná sada pro měření a značení  
Prázdný modul : 010519  
Strana : 84  
Cena : 2,453.72 / 2,969.00 Kč

**E020611**

4dílná sada pilníků v modulu  
Prázdný modul : E010514  
Strana : 96  
Cena : 1,147.93 / 1,389.00 Kč

**E010516**

Modul pro uložení drobných součástek  
Cena : 296.69 / 359.00 Kč

**E131704**

Modul pro uložení drobných součástek  
Cena : 296.69 / 359.00 Kč

## ROZMĚRY STANDARDNÍCH MODULŮ - 185 X 420 MM

# ÚLOŽNÉ SYSTÉMY, KOMBINOVANÉ SADY NÁŘADÍ

## VYBAVENÍ DÍLNY

### DĚROVANÉ PANELE

- Děrování 10 x 10 mm s rozchodem 37 mm
- Pro připevnění na stěnu

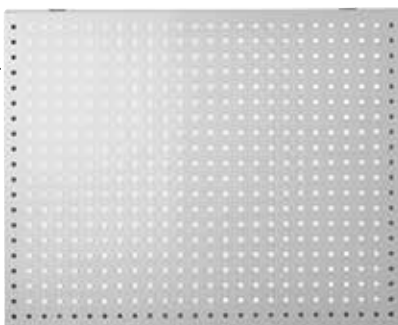

### NOVINKA

Objednáací číslo	Rozměry (mm)	Cena (bez DPH)	Cena (s DPH)	EAN
E010406	1000 x 800	2,140.50	2,590.00	3258950104065
E010407	1500 x 800	3,049.59	3,690.00	3258950104072

### DRŽÁKY

- Plastové držáky pro připevnění nářadí na panely
- Rychlé a snadné nasazení i odstranění
- Vhodné pro: šroubováky, kladiva, ráčny, nástrčné klíče, maticové klíče ...
- Dodávány po 10 kusech (uvedená cena za 10ks)



### NOVINKA

Objednáací číslo	Cena (bez DPH)	Cena (s DPH)	EAN
E010408	652.89	790.00	3258950104089

### HÁČKY

- Plastové háčky pro připevnění nářadí na panely
- Rychlé a snadné nasazení i odstranění
- Délka 60 mm
- Vhodné pro: očkoploché klíče, nůžky, kleště, nastavitelné klíče ...
- Dodávány po 10 kusech



### NOVINKA

Objednáací číslo	Cena (bez DPH)	Cena (s DPH)	EAN
E010409	537.19	650.00	3258950104096

### SKLADOVÝ ZÁSOBNÍK

- Objem 2,7 l
- Možnost stohování kontejnerů nad sebou na držácích (součást dodávky)



### NOVINKA

Objednáací číslo	Cena (bez DPH)	Cena (s DPH)	EAN	
E011101	278	164.46	199.00	3258950111018

### ZÁVĚS NA HLAVICE/KLÍČE

- Kapacita: 12 ks 1/2" hlavice nebo očkoplochých klíčů
- Dodáván se sadou šroubů pro připevnění na stěnu



### NOVINKA

Objednáací číslo	Cena (bez DPH)	Cena (s DPH)	EAN	
E011002	246	735.54	890.00	3258950110028

### ZÁSOBNÍK NA DROBNÉ SOUČÁSTKY

- 6 přihrádek na malé díly
- Štítky pro označení přihrádek součástí dodávky
- Dodáván se sadou šroubů pro připevnění na stěnu
- Možnost připevnění k pracovnímu stolu
- Rozměry 300 x 114 x 247 mm



### NOVINKA

Objednáací číslo	kg	Cena (bez DPH)	Cena (s DPH)	EAN
E011102	1,05	487.60	590.00	3258950111025

## DÍLENSKÉ POJÍZDNÉ MANIPULAČNÍ STOLKY

### CELOKOVOVÝ POJÍZDNÝ MANIPULAČNÍ STOLEK

- Celkové vnější rozměry: 890 x 490 x 815 mm
- Maximální povolené zatížení – 200 kg
- 3 poličky pro uložení velkých a těžkých předmětů
- Povrch polic kryt pryžovou podložkou s neklouzavým povrchem
- Kolečka o průměru 80 mm, dvě pevná a dvě otočná, z nich jedno opatřené brzdou
- Rukojeť pro snadné ovládání
- Stolek je dodáván v rozloženém stavu



### PEVNÉ KOLEČKO

Objednáací číslo	Cena (bez DPH)	Cena (s DPH)	EAN
E010133	412.40	499.00	3258950101330

### PEVNÉ KOLEČKO S BRZDOU

Objednáací číslo	Cena (bez DPH)	Cena (s DPH)	EAN
E010134	470.25	569.00	3258950101347

### OTOČNÉ KOLEČKO S BRZDOU

Objednáací číslo	Cena (bez DPH)	Cena (s DPH)	EAN
E010135	523.97	634.00	3258950101354

Objednáací číslo	L (mm)	P (mm)	H (mm)	kg	Cena (bez DPH)	Cena (s DPH)	EAN
E010106	890	490	815	16	4,990.91	6,039.00	3258950101064

## DÍLENSKÉ POJÍZDNÉ MANIPULAČNÍ STOLKY

### POJÍZDNÝ MANIPULAČNÍ STOLEK HLINÍK-PLAST

- Kombinovaná konstrukce – hliník – plast
- Čtyři otočná kolečka, z nich dvě s brzdou
- Snadná sestavení
- Dodáván v rozloženém stavu v ploché krabici



Objednací číslo	L (mm)	P (mm)	H (mm)	kg	Cena (bez DPH)	Cena (s DPH)	EAN
E010136	890	490	815	11,8	4,222.31	5,109.00	3258950101361

## KOVOVÉ SKŘÍŇE NA NÁŘADÍ

### KOVOVÉ SKŘÍŇE NA NÁŘADÍ

- Vyrobené z velmi pevného ocelového plechu
- Pevné závěsy víka otevírající se do zarážky na 95°
- Oko pro visací zámek (zámek není součástí dodávky)
- Vyjímatelná přihrádka
- Dvě pevná držadla pro zvedání a přenášení



Objednací číslo	Rozměry mm	kg	Cena (bez DPH)	Cena (s DPH)	EAN
E010209	520x290x294	7,00	1,895.87	2,294.00	3258950102092
E010202	650x366x353	11,50	2,168.60	2,624.00	3258950102023
E010203	850x360x353	12,10	2,718.18	3,289.00	3258950102030
E010204	1000x405x450	16,60	3,433.06	4,154.00	3258950102047

## BOXY NA NÁŘADÍ

### KOVOVÉ ROZKLÁDACÍ PŘEPRÁVKY NA NÁŘADÍ 450 MM A 535 MM

- 5 samostatných sekcí ve 3 patrech
- Očko pro uzamčení visacím zámkem (zámek není součástí dodávky)
- Celkové vnější rozměry (včetně rukojetí): 490 (575) x 250 x 230 mm
- Využitelné vnitřní rozměry spodní sekce: 448 (518) x 200 x 98 mm
- Využitelné vnitřní rozměry horních sekcí: 448 (526) x 100 x 55 mm



Objednací číslo	L (mm)	P (mm)	H (mm)	kg	Cena (bez DPH)	Cena (s DPH)	EAN
E194738	450	250	230	4,00	949.59	1,149.00	3258951947388
E010201	535	250	230	5,20	1,048.76	1,269.00	3258950102016

### TEXTILNÍ BRAŠNA NA NÁŘADÍ

- Pružné kapsy uvnitř i vně brašny člení úložný prostor
- Kapsa pro uložení pilky
- Boční kapsy - jedna s krytem, druhá s nastavitelným popruhem
- Látkový kryt chránící obsah brašny, se 2 zipy pro snadný přístup k uloženému nářadí
- Pevná ocelová rukojeť s pohodlným držadlem, nastavitelný ramenní popruh
- Z odolného materiálu 600 x 600 vláken, vodě odolné pevné dno
- Nosnost: 10 kg
- Rozměry: 50 x 21,5 x 40 cm



Objednací číslo	L (mm)	P (mm)	H (mm)	kg	Cena (bez DPH)	Cena (s DPH)	EAN
E010601	500	215	400	3,7	1,523.97	1,844.00	3258950106014

### BATOH NA NÁŘADÍ S KOLEČKY

- Pružné kapsy uvnitř i vně brašny člení úložný prostor
- Kapsa pro uložení pilky
- Boční kapsy - jedna s krytem, druhá s nastavitelným popruhem
- Nosnost: 10 kg
- Rozměry: 50 x 21,5 x 40 cm



Objednací číslo	L (mm)	P (mm)	H (mm)	kg	Cena (bez DPH)	Cena (s DPH)	EAN
E010602	500	215	400	5,1	1,990.91	2,409.00	3258950106021

### PLASTOVÉ BOXY NA NÁŘADÍ 410 MM A 490 MM

- Víko s jedním pevným a 2 vyjímatelnými organizéry
- Vyjímatelná přihrádka
- 2 kovové petlice pro pevné uzavření, očko pro uzamčení visacím zámkem (zámek není součástí dodávky)
- Při uložení rukojeť zapadne do vybraní ve víku
- Rozměry a nosnost boxů:
  - 410 x 255 x 182 mm/8 kg
  - 490 x 285 x 240 mm/10 kg



Objednací číslo	L (mm)	P (mm)	H (mm)	kg	Cena (bez DPH)	Cena (s DPH)	EAN
E010304	410	255	182	1,25	428.93	519.00	3258950103044
E010305	490	285	240	1,68	557.02	674.00	3258950103051



# ÚLOŽNÉ SYSTÉMY, KOMBINOVANÉ SADY NÁŘADÍ

## SADY NÁŘADÍ V MONTÁŽNÍM VOZÍKU

### 123DÍLNÁ SADA NÁŘADÍ V MONTÁŽNÍM VOZÍKU E010109T

#### A E194937 16dílná sada očkoplochých klíčů:

klíče DIN 3113 6; 7; 8; 9; 10; 11; 12; 13; 14; 15; 16; 17; 18; 19; 22; 24 mm

#### B E030715 67dílná sada 1/4" nářadí:

1/4" 6hranná hlavice 4; 4,5; 5; 5,5; 6; 7; 8; 9; 10; 11; 12; 13; 14 mm  
 1/4" 6hranná prodloužená hlavice 4; 5; 5,5; 6; 7; 8; 9; 10; 11; 12; 13; 14 mm  
 1/4" zástrčná 6hranná hlavice: 2; 2,5; 3; 4; 5; 6; 7; 8 mm  
 1/4" zástrčná hlavice TORX: T6; T7; T8; T9; T10; T15; T20; T25; T27; T30  
 1/4" ráčna s přepínací páčkou, 1/4" ráčna s výkyvnou hlavou, 1/4" nástavec s rukojetí,  
 1/4" prodlužovací nástavce 50 a 100 mm, 1/4" vratidlo, 1/4" univerzální kardan, 1/4" adaptér na bity,  
 1/4" bit plochý 4; 5,5; 6,5 mm, křížový torzní Pozidriv PZ1; PZ2; PZ3, zástrčný 6hranný 3; 4; 5; 6 mm,  
 TORX s otvorem TT10; TT15; TT20; TT25; TT30; TT40

#### C E194677 21dílná sada 1/2" nářadí:

1/2" 6hranná hlavice 8; 10; 11; 12; 13; 14; 15; 16; 17; 18; 19; 21; 22; 23; 24; 27; 30; 32 mm  
 1/2" ráčna s přepínací páčkou, 1/2" univerzální kardan, 1/2" prodlužovací nástavec 250 mm

#### D E194945 4dílná sada kleští pro mechaniku:

boční štípací kleště 160 mm, kombinační kleště 180 mm, odizolovávací kleště 160 mm, kleště s prodlouženými čelistmi 200 mm

#### E E194940 8dílná sada šroubováků:

plochý paralelní 3,5 x 75 - 4 x 100; plochý 5,5 x 125 - 6,5 x 150 - 8,0 x 175 (se šestihranem);  
 křížový Phillips PH0 x 75 - PH1 x 100 - PH2 x 125

#### F E150802 7dílná sada úderného nářadí:

kladivo; palička s výměnnými koncovkami 32 mm; průbojníky průměr 4, 6 a 8 mm; sekáč konstantního průřezu 24 mm; důlčik 6 mm

Objednací číslo	ks	kg	Cena (bez DPH)	Cena (s DPH)	EAN
E220310T	123	75	17,499.17	21,174.00	8590381203104

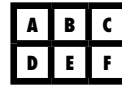

### 203DÍLNÁ SADA NÁŘADÍ V MONTÁŽNÍM VOZÍKU E010109T

#### C E194677 21dílná sada 1/2" nářadí:

1/2" 6hranná hlavice 8; 10; 11; 12; 13; 14; 15; 16; 17; 18; 19; 21; 22; 23; 24; 27; 30; 32 mm  
 1/2" ráčna s přepínací páčkou, 1/2" univerzální kardan, 1/2" prodlužovací nástavec 250 mm

#### B E030715 67dílná sada 1/4" nářadí:

1/4" 6hranná hlavice 4; 4,5; 5; 5,5; 6; 7; 8; 9; 10; 11; 12; 13; 14 mm  
 1/4" 6hranná prodloužená hlavice 4; 5; 5,5; 6; 7; 8; 9; 10; 11; 12; 13; 14 mm  
 1/4" zástrčná 6hranná hlavice: 2; 2,5; 3; 4; 5; 6; 7; 8 mm  
 1/4" zástrčná hlavice TORX: T6; T7; T8; T9; T10; T15; T20; T25; T27; T30  
 1/4" ráčna s přepínací páčkou, 1/4" ráčna s výkyvnou hlavou, 1/4" nástavec s rukojetí,  
 1/4" prodlužovací nástavce 50 a 100 mm, 1/4" vratidlo, 1/4" univerzální kardan, 1/4" adaptér na bity,  
 1/4" bit plochý 4; 5,5; 6,5 mm, křížový torzní Pozidriv PZ1; PZ2; PZ3, zástrčný 6hranný 3; 4; 5; 6 mm,  
 TORX s otvorem TT10; TT15; TT20; TT25; TT30; TT40

#### G E194943 4dílná sada kleští na pojistné kroužky:

kleště na pojistné kroužky – vnitřní průměr 180/19-60 mm;  
 vnitřní zahnuté 90° 185/19-60 mm; vnější průměr 170/19-60 mm; vnější zahnuté 90° 170/19-60 mm

#### A E194937 16dílná sada očkoplochých klíčů:

klíče DIN 3113 6; 7; 8; 9; 10; 11; 12; 13; 14; 15; 16; 17; 18; 19; 22; 24 mm

#### D E194945 4dílná sada kleští pro mechaniku:

boční štípací kleště 160 mm, kombinační kleště 180 mm, odizolovávací kleště 160 mm, kleště s prodlouženými čelistmi 200 mm

#### F E150802 7dílná sada úderného nářadí:

kladivo; palička s výměnnými koncovkami 32 mm; průbojníky průměr 4, 6 a 8 mm; sekáč konstantního průřezu 24 mm; důlčik 6 mm

#### H E121105 74dílná sada pro šroubování:

multibitový ráčnový šroubovák E160802 s bity: plochý 4; 5,5; 6 mm, křížový Phillips PH1; PH2, křížový Pozidriv PZ1; PZ2  
 9dílná sada prodloužených zástrčných 6hranných klíčů s kuličkou E113976: 1,5; 2; 2,5; 3; 4; 5; 6; 8; 10 mm  
 7dílná sada TORX klíčů E121102: T10; T15; T20; T25; T27; T30; T40  
 adaptér HexM 1/4" x 1/4"  
 49dílná sada bitů a adaptéru E131701: 6x plochý bit 4; 4,5; 5,5; 6,5x2; 8 mm, 8x křížový bit Phillips PH1x2; PH2x3; PH3, 7x křížový bit Pozidriv PZ1x2; PZ2x3; PZ3x2, 10x bit TORX T10x2; T15x2; T20x2; T25x2; T30x2, 10x bit TORX s otvorem T10; T15x2; T20x2; T25x2; T30x2; T40, 9x zástrčný 6hranný bit 2; 3x2; 4x2; 5x2; 6x2  
 1x adaptér na bity s mechanickou pojistkou HexM1/4" x HexF1/4"

#### E E194940 8dílná sada šroubováků:

plochý paralelní 3,5 x 75 - 4 x 100; plochý 5,5 x 125 - 6,5 x 150 - 8,0 x 175 (se šestihranem);  
 křížový Phillips PH0 x 75 - PH1 x 100 - PH2 x 125

#### I E080801 2dílná sada upínacích a SIKO kleští



Objednací číslo	ks	kg	Cena (bez DPH)	Cena (s DPH)	EAN
E220317T	203	77	21,499.17	26,014.00	8590381203173

## SADY NÁŘADÍ V MONTÁŽNÍM VOZÍKU

### 276DÍLNÁ SADA NÁŘADÍ V MONTÁŽNÍM VOZÍKU E010130T

#### C E194677 21dílná sada 1/2" nářadí:

1/2" 6hranná hlavice 8; 10; 11; 12; 13; 14; 15; 16; 17; 18; 19; 21; 22; 23; 24; 27; 30; 32 mm  
1/2" ráčna s přepínací páčkou, 1/2" univerzální kardan, 1/2" prodlužovací nástavec 250 mm

#### B E030715 67dílná sada 1/4" nářadí:

1/4" 6hranná hlavice 4; 4,5; 5; 5,5; 6; 7; 8; 9; 10; 11; 12; 13; 14 mm  
1/4" 6hranná prodloužená hlavice 4; 5; 5,5; 6; 7; 8; 9; 10; 11; 12; 13; 14 mm  
1/4" zástrčná 6hranná hlavice: 2; 2,5; 3; 4; 5; 6; 7; 8 mm  
1/4" zástrčná hlavice TORX: T6; T7; T8; T9; T10; T15; T20; T25; T27; T30  
1/4" ráčna s přepínací páčkou, 1/4" ráčna s výkyvnou hlavou, 1/4" nástavec s rukojetí,  
1/4" prodlužovací nástavce 50 a 100 mm, 1/4" vratidlo, 1/4" univerzální kardan, 1/4" adaptér na bity,  
1/4" bit ploché 4; 5,5; 6,5 mm, křížový torzní Pozidriv PZ1; PZ2; PZ3, zástrčný 6hranný 3; 4; 5; 6 mm,  
TORX s otvorem TT10; TT15; TT20, TT25; TT30; TT40

#### J E121201 8dílná sada zástrčných 6hranných klíčů s "T" rukojetí:

zástrčný 6hranný klíč 2,5 a 3 mm, zástrčný 6hranný klíč s kuličkou 4; 5; 6; 7; 8; 10 mm

#### A E194937 16dílná sada očkoplochých klíčů:

klíče DIN 3113 6; 7; 8; 9; 10; 11; 12; 13; 14; 15; 16; 17; 18; 19; 22; 24 mm

#### D E194945 4dílná sada kleští pro mechaniky:

boční štípací kleště 160 mm, kombinační kleště 180 mm, odizolovávací kleště 160 mm, kleště s prodlouženými čelistmi 200 mm

#### F E150802 7dílná sada úderného nářadí:

kladivo; palička s výměnnými koncovkami 32 mm; průbojníky průměr 4, 6 a 8 mm; sekáč konstantního průřezu 24 mm; důlčik 6 mm kladivo; palička s výměnnými koncovkami 32 mm; průbojníky průměr 4, 6 a 8 mm; sekáč konstantního průřezu 24 mm; důlčik 6 mm

#### H E121105 74dílná sada pro šroubování:

multibitový ráčnový šroubovák E160802 s bity: ploché 4; 5,5; 6 mm, křížový Phillips PH1; PH2, křížový Pozidriv PZ1; PZ2

9dílná sada prodloužených zástrčných 6hranných klíčů s kuličkou E113976: 1,5; 2; 2,5; 3; 4; 5; 6; 8; 10 mm

7dílná sada TORX klíčů E121102: T10; T15; T20; T25; T27; T30; T40

adaptér HexM 1/4" x 1/4"

49dílná sada bitů a adaptéru E131701: 6x ploché bit 4; 4,5; 5,5; 6,5x2; 8 mm, 8x křížový bit Phillips PH1x2; PH2x3; PH3, 7x křížový bit Pozidriv PZ1x2; PZ2x3; PZ3x2, 10x bit TORX T10x2; T15x2; T20x2; T25x2; T30x2, 10x bit TORX s otvorem T10; T15x2; T20x2; T25x2; T30x2; T40, 9x zástrčný 6hranný bit 2; 3x2; 4x2; 5x2; 6x2

1x adaptér na bity s mechanickou pojistkou HexM1/4" x HexF1/4"

#### E E194940 8dílná sada šroubováků:

ploché paralelní 3,5 x 75 - 4 x 100; ploché 5,5 x 125 - 6,5 x 150 - 8,0 x 175 (se šestihranem); křížový Phillips PH0 x 75 - PH1 x 100 - PH2 x 125

#### I E080801 2dílná sada upínacích a SIKO kleští

#### K E142401 6dílná sada pro nýtování a měření:

nýtovací kleště, automatický důlčik, ocelová rýsovací jehla, nerezová měrka 200 mm, posuvné měřítko 1/20, přímé převodové nůžky na plech

#### L E032922 33dílná sada 1/2" zástrčných a TORX hlavic:

1/2" zástrčná hlavice 6hranná 5; 6; 7; 8; 9; 10; 12; 14; 17 mm

1/2" prodloužená zástrčná hlavice 6hranná 4; 5; 6; 8; 10; 12 mm

1/2" zástrčná hlavice TORX T20; T25; T27; T30; T40; T45; T50; T55; T60

1/2" hlavice TORX E10; E11; E12; E14; E16; E18; E20; E22; E24

#### G E194943 4dílná sada kleští na pojistné kroužky:

kleště na pojistné kroužky - vnitřní přímé 180/19-60 mm;

vnitřní zahnuté 90° 185/19-60 mm; vnější přímé 170/19-60 mm; vnější zahnuté 90° 170/19-60 mm

#### M E110302 4dílná sada velkých očkoplochých klíčů:

klíče DIN 3113 27; 29; 30 a 32 mm

#### N E194938 12dílná sada ráčnových klíčů:

ráčnové očkoploché klíče 8; 9; 10; 11; 12; 13; 14; 15; 16; 17; 18; 19 mm

#### O E032201 10dílná sada 1/2" prodloužených hlavic:

1/2" 6hranná prodloužená hlavice 10; 12; 13; 14; 17; 19; 21; 22; 23; 24 mm

C	B	J
A	D	F
H	E	I
K	L	G
M	N	O



Objednací číslo	ks	kg	Cena (bez DPH)	Cena (s DPH)	EAN
E220326T	276	91	27.990,91	33.869,00	8590381203265

# ÚLOŽNÉ SYSTÉMY, KOMBINOVANÉ SADY NÁŘADÍ

## SADY NÁŘADÍ V MONTÁŽNÍM VOZÍKU

### 351DÍLNÁ SADA NÁŘADÍ V MONTÁŽNÍM VOZÍKU E010131T

#### B E030715 67dílná sada 1/4" nářadí:

- 1/4" 6hranná hlavice 4; 4,5; 5; 5,5; 6; 7; 8; 9; 10; 11; 12; 13; 14 mm
- 1/4" 6hranná prodloužená hlavice 4; 5; 5,5; 6; 7; 8; 9; 10; 11; 12; 13; 14 mm
- 1/4" zástrčná 6hranná hlavice: 2; 2,5; 3; 4; 5; 6; 7; 8 mm
- 1/4" zástrčná hlavice TORX: T6; T7; T8; T9; T10; T15; T20; T25; T27; T30
- 1/4" ráčna s přepínací páčkou, 1/4" ráčna s výkyvnou hlavou, 1/4" nástavec s rukojetí,
- 1/4" prodlužovací nástavce 50 a 100 mm, 1/4" vratidlo, 1/4" univerzální kardan, 1/4" adaptér na bity,
- 1/4" bit plochý 4; 5,5; 6,5 mm, křížový torzní Pozidriv PZ1; PZ2; PZ3, zástrčný 6hranný 3; 4; 5; 6 mm,
- TORX s otvorem TT10; TT15; TT20; TT25; TT30; TT40

#### P E031821 50dílná sada 3/8" nářadí:

- 3/8" 12hranná hlavice 8; 9; 10; 11; 12; 13; 14; 15; 16; 17; 18; 19; 21; 22 mm
- 3/8" 6hranná prodloužená hlavice 8; 10; 11; 12; 13; 14; 15; 16; 17; 18; 19; 21; 22 mm
- 3/8" zástrčná hlavice plochá 5,5; 7; 8 mm, 6hranná 5; 6; 8; 10; 12 mm,
- křížová Phillips PH1; PH2; PH3, křížová Pozidriv PZ1; PZ2; PZ3;
- TORX T25; T27; T30; T40; T45; T50
- 3/8" ráčna s přepínací páčkou, 3/8" univerzální kardan, 3/8" prodlužovací nástavec 125 mm

#### C E194677 21dílná sada 1/2" nářadí:

- 1/2" 6hranná hlavice 8; 10; 11; 12; 13; 14; 15; 16; 17; 18; 19; 21; 22; 23; 24; 27; 30; 32 mm
- 1/2" ráčna s přepínací páčkou, 1/2" univerzální kardan, 1/2" prodlužovací nástavec 250 mm

#### O E032201 10dílná sada 1/2" prodloužených hlavíc:

- 1/2" 6hranná prodloužená hlavice 10; 12; 13; 14; 17; 19; 21; 22; 23; 24 mm

#### L E032922 33dílná sada 1/2" zástrčných a TORX hlavíc:

- 1/2" zástrčná hlavice 6hranná 5; 6; 7; 8; 9; 10; 12; 14; 17 mm
- 1/2" prodloužená zástrčná hlavice 6hranná 4; 5; 6; 8; 10; 12 mm
- 1/2" zástrčná hlavice TORX T20; T25; T27; T30; T40; T45; T50; T55; T60
- 1/2" hlavice TORX E10; E11; E12; E14; E16; E18; E20; E22; E24

#### Q E032924 8dílná sada 1/2" ovladačů:

- 1/2" ráčna s výkyvnou hlavou, 1/2" vratidlo, 1/2" prodlužovací nástavec 75, 130 a 250 mm,
- adaptér na bity 1/2" F x 5/16" HexF, redukce 1/2" x 3/8", adaptér 1/2" x 3/4"

#### R E010516 modul - organizér

#### K E142401 6dílná sada pro nýtování a měření:

- nýtovací kleště, automatický důlčík, ocelová rýsovací jehla, nerezová měřka 200 mm, posuvné měřítko 1/20,
- přímé převodové nůžky na plech

#### A E194937 16dílná sada očkoplochých klíčů:

- klíče DIN 3113 6; 7; 8; 9; 10; 11; 12; 13; 14; 15; 16; 17; 18; 19; 22; 24 mm

#### N E194938 12dílná sada ráčnových klíčů:

- ráčnové očkoploché klíče 8; 9; 10; 11; 12; 13; 14; 15; 16; 17; 18; 19 mm

#### M E110302 4dílná sada velkých očkoplochých klíčů:

- klíče DIN 3113 27; 29; 30 a 32 mm

#### S E111710 7dílná sada vyhnutých očkových klíčů:

- klíče DIN 838 6x7; 8x9; 10x11; 12x13; 14x15; 16x17; 18x19 mm

#### D E194945 4dílná sada kleští pro mechaniky:

- boční štípací kleště 160 mm, kombinační kleště 180 mm, odizolovávací kleště 160 mm, kleště
- s prodlouženými čelistmi 200 mm

#### G E194943 4dílná sada kleští na pojistné kroužky:

- kleště na pojistné kroužky – vnitřní přímé 180/19-60 mm;
- vnitřní zahnuté 90° 185/19-60 mm; vnější přímé 170/19-60 mm; vnější zahnuté 90° 170/19-60 mm

#### I E080801 2dílná sada upínacích a SIKO kleští

#### T E121213 7dílná sada zástrčných TORX® klíčů s „T“ rukojetí:

- zástrčný TORX® klíč T10; T15; T20; T25; T27; T30; T40

#### J E121201 8dílná sada zástrčných 6hranných klíčů s „T“ rukojetí:

- zástrčný 6hranný klíč 2,5 a 3 mm, zástrčný 6hranný klíč s kuličkou 4; 5; 6; 7; 8; 10 mm

#### E E194940 8dílná sada šroubováků:

- plochý paralelní 3,5 x 75 - 4 x 100; plochý 5,5 x 125 - 6,5 x 150 - 8,0 x 175 (se šestihranem);
- křížový Phillips PH0 x 75 - PH1 x 100 - PH2 x 125

#### H E121105 74dílná sada pro šroubování:

- multibitový ráčnový šroubovák E160802 s bity: plochý 4; 5,5; 6 mm, křížový Phillips PH1; PH2,
- křížový Pozidriv PZ1; PZ2

- 9dílná sada prodloužených zástrčných 6hranných klíčů s kuličkou E113976: 1,5; 2; 2,5; 3; 4; 5;
- 6; 8; 10 mm

- 7dílná sada TORX klíčů E121102: T10; T15; T20; T25; T27; T30; T40

- adaptér HexM 1/4" x 1/4"

- 49dílná sada bitů a adaptéru E131701: 6x plochý bit 4; 4,5; 5,5; 6,5x2; 8 mm, 8x křížový bit Phillips PH1x2;
- PH2x3; PH3, 7x křížový bit Pozidriv PZ1x2; PZ2x3; PZ3x2, 10x bit TORX T10x2; T15x2; T20x2; T25x2;
- T30x2, 10x bit TORX s otvorem T10; T15x2; T20x2; T25x2; T30x2; T40, 9x zástrčný
- 6hranný bit 2; 3x2; 4x2; 5x2; 6x2

- 1x adaptér na bity s mechanickou pojistkou HexM1/4" x HexF1/4"

#### F E150802 7dílná sada úderného nářadí:

- kladivo; palička s výměnnými koncovkami 32 mm; průbojníky průměr 4, 6 a 8 mm; sekáč
- konstantního průřezu 24 mm; důlčík 6 mm kladivo; palička s výměnnými koncovkami 32 mm; průbojníky
- průměr 4, 6 a 8 mm; sekáč
- konstantního průřezu 24 mm; důlčík 6 mm

B	P	C	O
L	Q	R	K
A	N	M	S
D	G	I	T
J	E	H	F



E100107 1/2" Momentový klíč do 100 Nm



Objednací číslo	ks	kg	Cena (bez DPH)	Cena (s DPH)	EAN
E220333T	351	133	41,247.11	49,909.00	8590381203333

## SERVISNÍ SADY V KUFŘÍKU

### 97DÍLNÁ UNIVERZÁLNÍ SADA NÁŘADÍ

- 11x 1/4" 6hranné hlavice: 4-5-5,5-6-7-8-9-10-11-12-13 mm
- 1x 1/4" ráčna s přepínací páčkou
- 2x 1/4" prodlužovací nástavce: 50 a 100 mm
- 1x 1/4" univerzální kardan
- 1x 1/4" adaptér na bity
- 1x 1/4" nástavec s rukojetí
- 1x 1/4" vratidlo
- 12x 1/2" 6hranné hlavice: 10-11-12-13-14-15-16-17-18-19-21-22 mm
- 1x 1/2" ráčna s přepínací páčkou
- 2x 1/2" prodlužovací nástavec 75 a 250 mm
- 1x 1/2" univerzální kardan
- 18x bity ploché: 4-4,5-5,5 mm; křížové zástrčné Pozidriv®: PZ1-PZ2-PZ3; křížové zástrčné Phillips®: PH1-PH2; TORX®: T10-T15-T20-T25-T30-T40; zástrčné šestihřanné: 3-4-5-6 mm
- 1x magnetický držák bitů
- 8x šroubovák plochý: 3,5x75-4,0x100-6,5x150-8,0x175; Pozidriv®: PZ1x100- PZ2x125; Phillips®: PH1-PH2
- 9x zástrčné klíče šestihřanné: 1,5 až 10 mm
- 7x zástrčné klíče TORX®: T10 až T40
- 3x kleště s půlkulatými čelistmi
- boční štípací kleště - SIKO kleště
- 10x maticové očkoploché klíče: 8-10-11-12-13-14-16-17-18-19 mm
- 1x nastavitelný klíč 250 mm
- 1x kladivo 300 g; 2x průbojník: 4-6 mm;
- 1x důlčik 4 mm
- 1x rámová pilka na kov;
- 1x svinovací metr 5 m



Objednací číslo	ks			Cena (bez DPH)	Cena (s DPH)	EAN
E220104	97	1/4"-1/2"	11	9,453.72	11,439.00	3258952201045

### 124DÍLNÁ SADA SERVISNÍHO NÁŘADÍ V KUFŘÍKU

- 13x 1/4" 6hranné hlavice: 4-4,5-5,5-6-7-8-9-10-11-12-13 mm
- 16x 1/2" 6hranné hlavice: 10-11-12-13-14-15-16-17-18-19-21-22-24-27-30-32 mm
- 1x 1/4" ráčna s přepínací páčkou
- 1x 1/2" ráčna s přepínací páčkou
- 1x 1/4" univerzální kardan
- 1x 1/2" univerzální kardan
- 2x 1/4" prodlužovací nástavec: 55 a 100 mm
- 2x 1/2" prodlužovací nástavec: 125 a 250 mm
- 1x adaptér na bity F 1/4" x Hex F 1/4"
- 11x očkoploché klíče: 8-10-11-12-13-14-15-16-17-18-19 mm
- 9x zástrčné 6hranné klíče: 1,5-2-2,5-3-4-5-6-8-10 mm
- 7x zástrčné klíče TORX®: T10-T15-T20-T25-T27-T30-T40
- 6x šroubovák plochý: 6,5x125-4,0x100; Pozidriv®: PZ1x100- PZ2x125; Phillips®: PH1x100-PH2x125
- 3x kleště SIKO 250 mm
- kleště se zahnutými prodlouženými půlkulatými čelistmi
- boční štípací kleště
- 49x bity ploché: 4-4,5-5,5-6,5x2-8 mm; křížové zástrčné Pozidriv®: PZ1x2-PZ2x3-PZ3x2; křížové zástrčné Phillips®: PH1x2-PH2x3-PH3; TORX®: T10x2-T15x2-T20x2-T25x2-T30x2; TORX® s otvorem: T10-T15x2-T20x2-T25x2-T30x2-T40; zástrčné šestihřanné: 2-3x2-4x2-5x2-6x2 mm
- 1x adaptér na bity HexM1/4" x Hex F1/4"



Objednací číslo	ks			Cena (bez DPH)	Cena (s DPH)	EAN
E034806	124	1/4"-1/2"	8,30	7,990.91	9,669.00	3258950348063

### 142DÍLNÁ UNIVERZÁLNÍ SADA NÁŘADÍ PRO PRŮMYSLVOU ÚDRŽBU

- 11x 1/4" 6hranné hlavice: 4-5-5,5-6-7-8-9-10-11-12-13 mm
- 1x 1/4" ráčna s přepínací páčkou
- 1x 1/4" univerzální kardan
- 2x 1/4" prodlužovací nástavce: 50 a 100 mm
- 1x 1/4" adaptér na bity
- 1x 1/4" nástavec s rukojetí
- 16x 1/2" 6hranné hlavice: 10-11-12-13-14-15-16-17-18-19-21-22-24-27-30-32 mm
- 1x 1/2" ráčna s přepínací páčkou
- 1x 1/2" univerzální kardan
- 2x 1/2" prodlužovací nástavce: 75 a 250 mm
- 48x bity ploché: 4-4,5-5,5-6,5x2-8 mm; křížové zástrčné Pozidriv®: PZ1x2-PZ2x3-PZ3x2; křížové zástrčné Phillips®: PH1x2-PH2x3-PH3; TORX®: T10-T15x2-T20x2-T25x2-T30x2; TORX® s otvorem: T10x2-T15x2-T20x2-T25x2-T30x2-T40; zástrčné šestihřanné: 2-3x2-4x2-5x2-6x2 mm
- 1x magnetický držák bitů
- 10x šroubovák plochý: 4,0x100-5,5x125-6,5x150-8,0x175; plochý paralení: 2,5x50-3,5x75; Pozidriv®: PZ1x100- PZ2x125; Phillips®: PH1-PH2
- 1x Volt-tester
- 9x zástrčné klíče šestihřanné s kuličkou: 1,5 až 10 mm; 7x zástrčné klíče TORX®: T10 až T40
- 48x kleště s půlkulatými čelistmi - kombinační kleště 180 mm - boční štípací kleště SIKO kleště - odizolovávácí kleště - lisovací kleště na spojky kabelů
- 1x armovací kleště 250 mm
- 11x maticové očkoploché klíče: 8-9-10-11-12-13-14-16-17-18-19 mm
- 1x nastavitelný klíč 250 mm
- 1x kladivo 300g; 3x průbojník: 4-5-6 mm; 1x rámová pilka na kov; 1x důlčik 4 mm
- 1x rýsovací jehla
- 1x posuvné měřtko
- 1x svinovací metr 5 m;
- 1x nůž s odlamovací čepelí 18 mm



Objednací číslo	ks			Cena (bez DPH)	Cena (s DPH)	EAN
E220107	142	1/4"-1/2"	14	11,990.91	14,509.00	3258952201076

### 126DÍLNÁ SADA NÁŘADÍ

- 13x 1/4" 6hranné metrické hlavice: 4-4,5-5,5-6-7-8-9-10-11-12-13-14 mm
- 12x 1/4" 6hranné prodloužené metrické hlavice: 4-5-5,5-6-7-8-9-10-11-12-13-14 mm
- 10x 1/4" 6hranné palcové hlavice: 3/16-7/32-1/4-9/32-5/16-11/32-3/8-7/16-1/2-9/16"
- 10x 1/4" 6hranné prodloužené palcové hlavice: 3/16-7/32-1/4-9/32-5/16-11/32-3/8-7/16-1/2-9/16"
- 10x 3/8" 6hranné metrické hlavice: 10-11-12-13-14-15-16-17-18-19 mm
- 10x 3/8" 6hranné prodloužené metrické hlavice: 10-11-12-13-14-15-16-17-18-19 mm
- 14x 3/8" 6hranné palcové hlavice: 1/4-5/16-11/32-3/8-7/16-1/2-9/16-5/8-11/16-3/4-13/16-7/8-15/16-1"
- 13x 3/8" 6hranné prodloužené palcové hlavice: 1/4-5/16-3/8-7/16-1/2-9/16-5/8-11/16-3/4-13/16-7/8-15/16-1"
- 10x očkoploché metrické klíče: 10-11-12-13-14-15-16-17-18-19 mm
- 9x očkoploché palcové klíče: 5/16-11/32-3/8-7/16-1/2-9/16-5/8-11/16-3/4"
- 2x ráčna: 1/4" a 3/8"
- 3x prodlužovací nástavec: 1/4" 55-150 mm a 3/8" 125 mm
- 2x univerzální kardan 1/4" a 3/8"
- 1x adaptér z 1/4" na 3/8"
- 1x redukce z 3/8" na 1/4"
- 6x šroubovák: ploché 3,0 x 50 - 4,0 x 100 - 5,5 x 125; křížové Phillips® PH0 x 75 - PH1 x 100 - PH2 x 125



**NOVINKA**

Objednací číslo	ks			Cena (bez DPH)	Cena (s DPH)	EAN
E034835	126	1/4"-3/8"	9,7	8,256.20	9,990.00	3258950348353

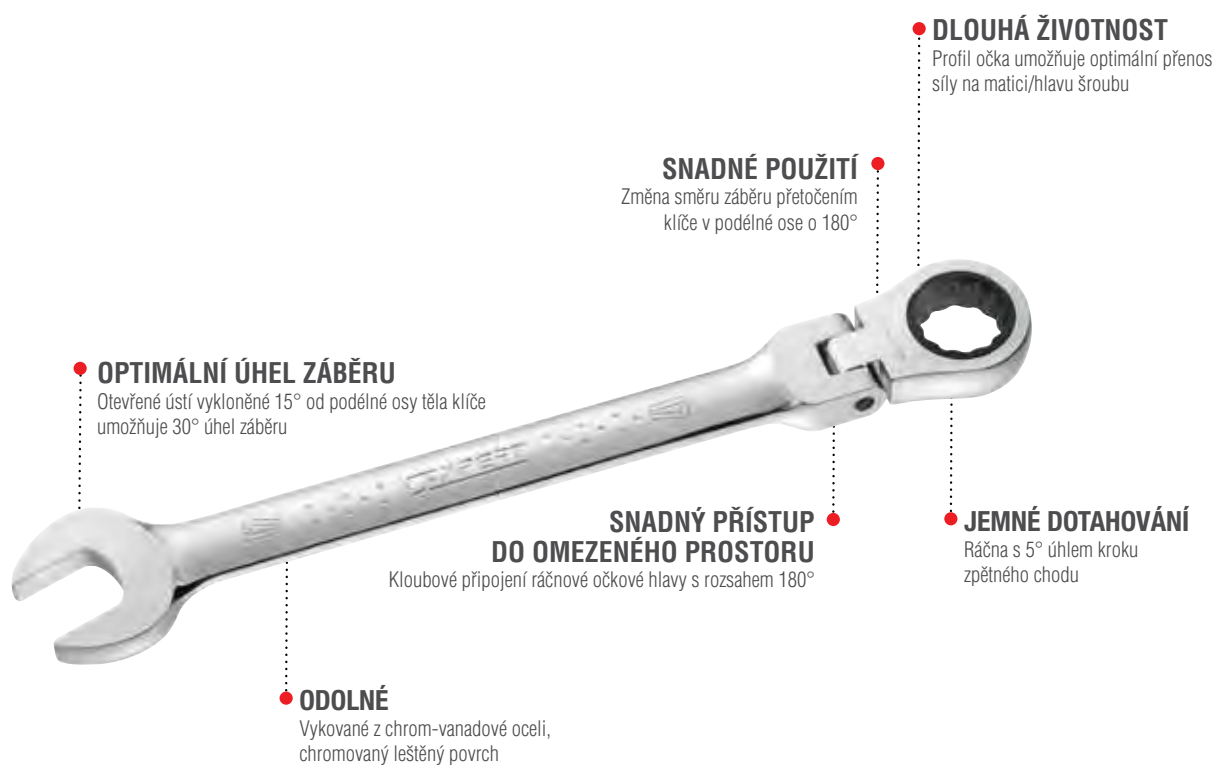

**OPTIMÁLNÍ ÚHEL ZÁBĚRU**  
Otevřené ústí vykloněné 15° od podélné osy těla klíče umožňuje 30° úhel záběru

**SNADNÉ POUŽITÍ**  
Změna směru záběru přetočením klíče v podélné ose o 180°













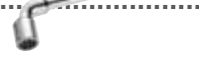

**DLOUHÁ ŽIVOTNOST**  
Profil oka umožňuje optimální přenos síly na matici/hlavu šroubu

**SNADNÝ PŘÍSTUP DO OMEZENÉHO PROSTORU**  
Kloubové připojení ráčnové očkové hlavy s rozsahem 180°

**JEMNÉ DOTAHOVÁNÍ**  
Ráčna s 5° úhlem kroku zpětného chodu

**ODOLNÉ**  
Vykované z chrom-vanadové oceli, chromovaný leštěný povrch

# KLÍČE

OČKOPLOCHÉ KLÍČE.....		16
RÁČNOVÉ OČKOPLOCHÉ KLÍČE.....		19
STRANOVÉ KLÍČE .....		20
RÁČNOVÉ OČKOVÉ KLÍČE.....		20
STRANOVÉ KLÍČE DIN 894 .....		21
STRANOVÉ KLÍČE DIN 895 .....		22
VYHNUTÉ OČKOVÉ KLÍČE .....		22
FRANCOUZSKÉ ÚHLOVÉ KLÍČE.....		23
TRUBKOVÉ OHNUTÉ KLÍČE.....		24
TRUBKOVÉ KLÍČE OBOUSTRANNÉ .....		24
TRUBKOVÉ KLÍČE JEDNOSTRANNÉ.....		24
ROUBÍKY.....		24
KLÍČE NA PŘEVLEČNÉ MATICE.....		24
NASTAVITELNÉ KLÍČE.....		25
KLOUBOVÉ HÁKOVÉ KLÍČE.....		25
LEŠENÁŘSKÉ RÁČNY .....		25

## OČKOPLOCHÉ KLÍČE

### METRICKÉ OČKOPLOCHÉ KLÍČE

- ISO 691 - ISO 1711-1 - ISO 3318 - ISO 7738 - DIN 3113
- 12hranné očko vyhnuté 15°
- Ústí klíče vykloněné o 15° od osy těla klíče (pracovní úhel 30°)
- Profil očka zajišťuje maximální styčnou plochu přenosu síly na matici pro prodloužení životnosti klíče
- Vykované z chrom-vanadové oceli
- Chromovaný leštěný povrch



Objednací číslo	A (mm)	L (mm)	B (mm)	B1 (mm)	C (mm)	C1 (mm)	g	Cena (bez DPH)	Cena (s DPH)	EAN
E113228	5	93	14,7	9,8	3,4	4	15	71.90	87.00	3258951132289
E113229	5,5	93	14,7	9,8	3,4	4	15	71.90	87.00	3258951132296
E113202	6	100	16,2	10,4	3,7	4	20	75.21	91.00	3258951132029
E113200	7	110	18,2	11,7	3,7	5	20	75.21	91.00	3258951132005
E113201	8	120	20,2	13,2	4,1	5	25	75.21	91.00	3258951132012
E113204	9	130	22,2	14,6	4,1	6	35	75.21	91.00	3258951132043
E113205	10	140	23,7	16,0	4,6	6	37	75.21	91.00	3258951132050
E113206	11	150	25,7	17,6	4,7	6	45	76.86	93.00	3258951132067
E113207	12	160	27,5	19,0	4,8	7	60	76.86	93.00	3258951132074
E113208	13	170	28,7	20,6	5,5	7	67	80.99	98.00	3258951132081
E113209	14	180	31,7	22,0	5,6	8	80	85.95	104.00	3258951132098
E113210	15	190	34,2	23,4	5,7	8	95	90.08	109.00	3258951132104
E113211	16	200	36,2	24,8	5,8	9	110	94.21	114.00	3258951132111
E113212	17	210	38,5	26,2	6,3	9	123	106.61	129.00	3258951132128
E113213	18	220	39,2	27,6	6,8	10	150	106.61	129.00	3258951132135
E113214	19	230	42,2	29,0	7,1	10	165	114.88	139.00	3258951132142
E113215	20	240	42,7	30,2	7,2	10	180	127.27	154.00	3258951132159
E113216	21	250	45,5	31,7	7,5	11	185	135.54	164.00	3258951132166
E113217	22	260	48,7	33,8	8,0	11	242	147.93	179.00	3258951132173
E113218	23	260	48,7	33,8	8,0	11	235	156.20	189.00	3258951132180
E113219	24	280	50,7	35,8	8,2	12	280	168.60	204.00	3258951132197
E113220	25	295	52,7	38,7	8,7	13	325	205.79	249.00	3258951132203
E113221	26	295	52,7	38,7	8,7	13	325	209.92	254.00	3258951132210
E113222	27	310	56,2	40,2	8,9	14	370	226.45	274.00	3258951132227
E113223	28	340	60,2	44,6	9,7	15	495	255.37	309.00	3258951132234
E113224	29	340	60,2	44,6	9,7	15	495	259.50	314.00	3258951132241
E113225	30	340	60,2	44,6	9,7	15	485	259.50	314.00	3258951132258
E113226	32	360	64,7	47,3	10,6	16	600	292.56	354.00	3258951132265
E110101	34	380	68,7	49,3	11,5	17	639	652.07	789.00	3258951101018
E110102	36	410	73,6	53,4	13,0	18	809	751.24	909.00	3258951101025
E110103	38	430	76,6	56,5	14,5	19	965	933.06	1,129.00	3258951101032
E110104	41	460	83,5	61,5	15,5	20	1,261	1,090.08	1,319.00	3258951101049



### PALCOVÉ OČKOPLOCHÉ KLÍČE

- ISO 691 - ISO 1711-1 - ISO 3318 - ISO 7738 - DIN 3113
- 12hranné očko vyhnuté 15°
- Ústí klíče vykloněné o 15° od osy těla klíče (pracovní úhel 30°)
- Profil očka zajišťuje maximální styčnou plochu přenosu síly na matici pro prodloužení životnosti klíče
- Vykované z chrom-vanadové oceli
- Chromovaný leštěný povrch

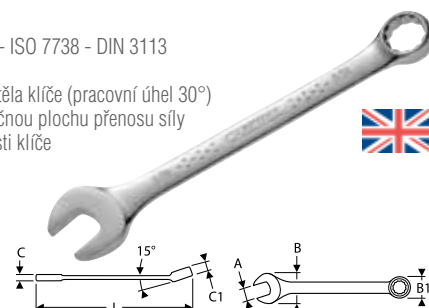

Objednací číslo	A (")	L (mm)	B (mm)	B1 (mm)	C (mm)	C1 (mm)	g	Cena (bez DPH)	Cena (s DPH)	EAN
E113312	1/4"	100	16,2	10,4	3,7	4	15	90.08	109.00	3258951133125
E113230	5/16"	120	20,2	13,2	4,1	5	26	90.08	109.00	3258951132302
E113313	11/32"	130	22,2	14,6	4,1	6	30	90.08	109.00	3258951133132
E113314	3/8"	140	23,7	16,0	4,6	6	38	90.08	109.00	3258951133149
E113315	7/16"	150	25,7	17,6	4,7	6	46	90.08	109.00	3258951133156
E113316	1/2"	170	28,7	20,6	5,5	7	68	94.21	114.00	3258951133163
E113317	9/16"	180	31,7	22,0	5,6	8	79	98.35	119.00	3258951133170
E113318	5/8"	200	36,2	24,8	5,8	9	110	106.61	129.00	3258951133187
E113319	11/16"	210	38,5	26,2	6,3	9	141	119.01	144.00	3258951133194
E113358	3/4"	230	42,2	29,0	7,1	10	150	131.40	159.00	3258951133583
E113359	13/16"	250	45,5	31,7	7,5	11	194	143.80	174.00	3258951133590
E113360	7/8"	260	48,7	33,8	8,0	11	225	168.60	204.00	3258951133606
E113235	15/16"	280	50,7	35,8	8,2	12	293	197.52	239.00	3258951132357
E113236	1"	295	52,7	38,7	8,7	13	328	205.79	249.00	3258951132364
E113361	1 1/16"	310	56,2	40,2	8,9	14	386	267.77	324.00	3258951133613
E113362	1 1/8"	340	60,2	44,6	9,7	15	503	288.43	349.00	3258951133620
E113363	1 1/4"	360	64,7	47,3	1,6	16	602	317.36	384.00	3258951133637
E110201	1 5/16"	380	68,7	49,3	11,5	17	632	652.07	789.00	3258951102015
E110202	1 3/8"	410	73,6	53,4	13,0	18	806	751.24	909.00	3258951102022
E110203	1 7/16"	410	73,6	53,4	13,0	18	804	751.24	909.00	3258951102039
E110204	1 1/2"	430	76,6	56,5	14,5	19	992	933.06	1,129.00	3258951102046
E110205	1 5/8"	480	83,5	61,5	15,5	20	1,264	1,090.08	1,319.00	3258951102053
E110206	1 7/8"	540	101,5	73,5	17,2	22	2,110	1,751.24	2,119.00	3258951102060

## SADY OČKOPLOCHÝCH KLÍČŮ

### MODULY S OČKOPLOCHÝMI KLÍČI

- Plastový výlisek (PS)
- Vyznačené velikosti pro snadnější orientaci
- Vhodné pro zásuvky pojízdných montážních skříní
- Sada E194937 dodávána v modulu E113557
- Sada E110302 dodávána v modulu E010508



Objednací číslo	ks	Obsah	g	Cena (bez DPH)	Cena (s DPH)	EAN
E194937	16	6-7-8-9-10-11-12-13-14-15-16-17-18-19-22-24 mm	1850	1,751.24	2,119.00	3258951949375
E110302	4	27-29-30-32 mm	2230	1,387.60	1,679.00	3258951103029

# SADY OČKOPLOCHÝCH KLÍČŮ

## SADY OČKOPLOCHÝCH KLÍČŮ



Objednáací číslo	ks	Obsah	Obal	g	Cena (bez DPH)	Cena (s DPH)	EAN
E110300	8	8-10-11-13-17-19-22-24 mm	vinyl	1122	<b>792.56</b>	<b>959.00</b>	3258951103005
E110327	12	7-8-10-11-12-13-16-17-18-19-22-24 mm	vinyl	1495	<b>1,387.60</b>	<b>1,679.00</b>	3258951103272
E110310	10	10-11-12-13-14-15-16-17-18-19 mm	plastový držák	1080	<b>1,048.76</b>	<b>1,269.00</b>	3258951103104
E110309	12	7-8-10-11-12-13-16-17-18-19-22-24 mm	plastový držák	1495	<b>1,453.72</b>	<b>1,759.00</b>	3258951103098
E113238	16	8-9-10-11-12-13-14-15-16-17-18-19-20-21-22-24 mm	vinyl	1894	<b>1,561.16</b>	<b>1,889.00</b>	3258951132388
E113239	16	6-7-8-9-10-11-12-13-14-15-16-17-18-19-22-24 mm	vinyl	1646	<b>1,511.57</b>	<b>1,829.00</b>	3258951132395
E110313	18	6-7-8-9-10-11-12-13-14-15-16-17-18-19-20-21-22-24 mm	vinyl	2035	<b>2,073.55</b>	<b>2,509.00</b>	3258951103135
E110306	21	6-7-8-9-10-11-12-13-14-15-16-17-18-19-20-21-22-24-27-30-32 mm	papírová krabice	3450	<b>2,490.91</b>	<b>3,014.00</b>	3258951103067
E113240	18	6-7-8-9-10-11-12-13-14-15-16-17-18-19-20-21-22-24 mm	vinyl	2022	<b>1,742.98</b>	<b>2,109.00</b>	3258951132401
E110326	22	6-7-8-9-10-11-12-13-14-15-16-17-18-19-20-21-22-24-26-27-30-32 mm	vinyl	3998	<b>2,623.14</b>	<b>3,174.00</b>	3258951103265
E113241	9	1/4"-5/16"-3/8"-7/16"-1/2"-9/16"-5/8"-11/16"-3/4"	vinyl	851	<b>999.17</b>	<b>1,209.00</b>	3258951132418
E113242	12	1/4"-5/16"-3/8"-7/16"-1/2"-9/16"-5/8"-11/16"-3/4"-13/16"-7/8"-15/16"	vinyl	1580	<b>1,511.57</b>	<b>1,829.00</b>	3258951132425

## 7DÍLNÁ SADA KOMPAKTNÍCH OČKOPLOCHÝCH KLÍČŮ

- Dodávána v plastovém držáku



Objednáací číslo	ks	Obsah	g	Cena (bez DPH)	Cena (s DPH)	EAN
E110304	7	10-12-13-14-15-17-19 mm	640	<b>685.12</b>	<b>829.00</b>	3258951103043

## METRICKÉ OČKOPLOCHÉ KOMPAKTNÍ KLÍČE

- ISO 691 - ISO 1711-1 - ISO 3318 - ISO 7738 - DIN 3113
- 12hranné očko vyhnuté 15°
- Otevřené ústí vykloněné 15° od osy těla klíče (pracovní úhel 30°)
- Profil oka pro co nejlepší kontakt mezi klíčem a povrchem matice zajišťuje dlouhou životnost klíčů
- Vykované z chrom-vanadové oceli
- Zkrácené tělo pro lepší přístup v omezených prostorech
- Povrchová úprava leštěný chrom

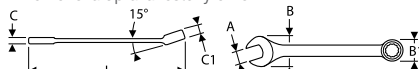

Objednáací číslo	A (mm)	L (mm)	B (mm)	B1 (mm)	C (mm)	C1 (mm)	g	Cena (bez DPH)	Cena (s DPH)	EAN
E110106	10	96	20,9	14,8	5,4	6,6	25	<b>98.35</b>	<b>119.00</b>	3258951101063
E110108	12	104	25,0	18,4	6,0	7,9	40	<b>106.61</b>	<b>129.00</b>	3258951101087
E110109	13	108	26,4	19,7	6,2	8,1	50	<b>110.74</b>	<b>134.00</b>	3258951101094
E110110	14	114	29,3	21,9	6,6	8,7	65	<b>123.14</b>	<b>149.00</b>	3258951101100
E110111	15	118	31,2	22,8	7,0	9,2	70	<b>127.27</b>	<b>154.00</b>	3258951101117
E110113	17	128	35,8	25,4	7,7	1,2	90	<b>143.80</b>	<b>174.00</b>	3258951101131
E110115	19	139	39,5	27,8	8,4	11,4	130	<b>176.86</b>	<b>214.00</b>	3258951101155

## VYHNUTÉ OČKOPLOCHÉ KLÍČE

### METRICKÉ VYHNUTÉ OČKOPLOCHÉ KLÍČE

- ISO 691 - ISO 1711-1 - ISO 3318 - ISO 7738 - DIN 3113
- 12hranné očko vyhnuté 75°
- Ústí klíče vykloněné o 15° od osy těla klíče (pracovní úhel 30°)
- Profil oka zajišťuje maximální styčnou plochu přenosu síly na matice pro prodloužení životnosti klíče
- Vykované z chrom-vanadové oceli
- Chromovaný leštěný povrch



Objednáací číslo	A (mm)	L (mm)	B (mm)	B1 (mm)	C (mm)	C1 (mm)	g	Cena (bez DPH)	Cena (s DPH)	EAN
E117720	6	125	16,3	10,4	3,7	5	17	<b>110.74</b>	<b>134.00</b>	3258951177204
E117721	7	135	18,2	11,8	3,7	5	21	<b>110.74</b>	<b>134.00</b>	3258951177211
E117722	8	145	20,3	13,4	4,1	6	32	<b>114.88</b>	<b>139.00</b>	3258951177228
E117723	9	155	22,2	14,4	4,1	7	41	<b>114.88</b>	<b>139.00</b>	3258951177235
E117724	10	165	23,8	16,2	4,6	7	44	<b>114.88</b>	<b>139.00</b>	3258951177242
E117725	11	172	25,7	17,2	4,9	8	56	<b>119.01</b>	<b>144.00</b>	3258951177259
E117726	12	180	27,6	18,7	4,9	8	67	<b>127.27</b>	<b>154.00</b>	3258951177266
E117727	13	195	28,8	20,3	5,9	9	77	<b>135.54</b>	<b>164.00</b>	3258951177273
E117728	14	210	31,7	21,5	5,9	9	89	<b>147.93</b>	<b>179.00</b>	3258951177280
E117729	15	215	34,3	22,8	6,4	10	107	<b>160.33</b>	<b>194.00</b>	3258951177297
E117730	16	230	36,2	24,2	6,8	10	132	<b>176.86</b>	<b>214.00</b>	3258951177303
E117731	17	240	38,6	26,1	7,1	11	150	<b>189.26</b>	<b>229.00</b>	3258951177310
E117732	18	255	39,2	27,2	7,4	12	167	<b>197.52</b>	<b>239.00</b>	3258951177327
E117733	19	265	42,1	28,8	7,8	12	191	<b>205.79</b>	<b>249.00</b>	3258951177334
E117734	21	280	45,3	31,7	8,4	12	240	<b>234.71</b>	<b>284.00</b>	3258951177341
E117735	22	300	46,1	33,2	8,6	13	276	<b>255.37</b>	<b>309.00</b>	3258951177358
E117736	23	320	51,4	35,8	9,0	14	347	<b>304.96</b>	<b>369.00</b>	3258951177365
E117737	24	320	51,4	35,8	9,0	14	337	<b>304.96</b>	<b>369.00</b>	3258951177372
E117738	26	348	54,5	38,3	10,4	15	448	<b>355.37</b>	<b>430.00</b>	3258951177389
E117739	27	370	57,8	41,0	10,8	16	569	<b>395.04</b>	<b>478.00</b>	3258951177396
E117740	28	370	57,8	41,0	10,8	16	553	<b>404.96</b>	<b>490.00</b>	3258951177402
E117741	29	390	62,5	43,7	11,4	16	664	<b>445.45</b>	<b>539.00</b>	3258951177419
E117742	30	390	62,5	43,7	11,4	16	651	<b>478.51</b>	<b>579.00</b>	3258951177426
E117743	32	412	67,4	46,7	12,0	17	813	<b>528.10</b>	<b>639.00</b>	3258951177433



## VYHNUTÉ OČKOPLOCHÉ KLÍČE

### 9DÍLNÁ SADA VYHNUTÝCH OČKOPLOCHÝCH KLÍČŮ

- Dodávána ve vinylovém pouzdře

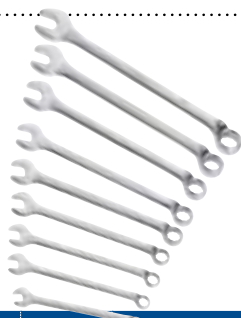

Objednáací číslo	ks	Obsah		Cena (bez DPH)	Cena (s DPH)	EAN
E117744	9	8-9-10-11-13-14-15-17-19 mm	840	1,941.32	2,349.00	3258951177440

## PRODLOUŽENÉ OČKOPLOCHÉ KLÍČE

### METRICKÉ PRODLOUŽENÉ OČKOPLOCHÉ KLÍČE

- ISO 691 - ISO 1711-1 - ISO 3318 - ISO 7738 - DIN 3113
- 12hranné očko vyhnuté 15°
- Ústí klíče vykloněné o 15° od osy těla klíče (pracovní úhel 30°)
- Profil očka zajišťuje maximální styčnou plochu přenosu síly na matice pro prodloužení životnosti klíče
- Vykované z chrom-vanadové oceli
- Chromovaný leštěný povrch
- Prodloužené tělo pro bezpečné dosažení vyšší utahovací/povolovací síly

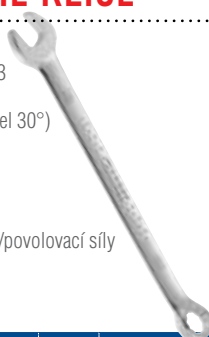
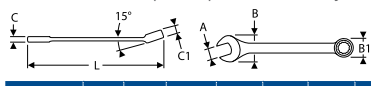

Objednáací číslo	A (mm)	L (mm)	B (mm)	B1 (mm)	C (mm)	C1 (mm)		Cena (bez DPH)	Cena (s DPH)	EAN
E110701	8	148	17,7	13,3	4,2	6,4	35	85.95	104.00	3258951107010
E110702	9	167	20,5	14,8	5,0	7,1	45	98.35	119.00	3258951107027
E110703	10	172	21,8	16,4	5,4	7,4	50	110.74	134.00	3258951107034
E110704	11	186	24,2	17,3	5,5	8,0	60	110.74	134.00	3258951107041
E110705	12	197	26,5	18,5	5,7	8,4	75	123.14	149.00	3258951107058
E110706	13	207	27,4	19,7	6,1	8,8	85	123.14	149.00	3258951107065
E110707	14	223	30,7	22,1	6,7	9,2	100	139.67	169.00	3258951107072
E110708	15	233	32,7	23,1	7,0	9,9	120	152.07	184.00	3258951107089
E110709	16	243	34,5	24,1	7,3	10,6	140	164.46	199.00	3258951107096
E110710	17	261	37,3	26,4	8,1	11,2	155	176.86	214.00	3258951107102
E110711	18	270	39,1	27,5	8,4	11,4	190	193.39	234.00	3258951107119
E117700	19	280	41,4	28,1	8,8	12,0	236	168.60	204.00	3258951177006
E117701	21	301	44,8	32,4	9,2	13,0	312	197.52	239.00	3258951177013
E117702	22	318	47,3	33,4	9,5	13,0	347	209.92	254.00	3258951177020
E117703	23	318	47,3	33,4	9,5	13,0	349	214.05	259.00	3258951177037
E117704	24	338	51,6	35,4	10,1	14,0	436	247.11	299.00	3258951177044
E117705	26	355	54,5	37,7	10,4	15,0	527	275.21	333.00	3258951177051
E117706	27	375	55,6	40,4	11,4	17,0	576	324.79	393.00	3258951177068
E117707	28	375	55,6	40,4	11,4	17,0	591	324.79	393.00	3258951177075
E117708	29	414	58,6	42,3	12,4	18,0	727	385.12	466.00	3258951177082
E117709	30	414	58,6	42,3	12,4	18,0	720	385.12	466.00	3258951177099
E117710	32	435	65,5	46,8	13,4	19,0	869	437.19	529.00	3258951177105
E117711	33	470	70,2	49,7	13,4	17,0	1092	705.79	854.00	3258951177112
E117712	34	470	70,2	49,7	13,4	17,0	1079	705.79	854.00	3258951177129
E117713	35	470	70,2	49,7	13,4	17,0	1150	726.45	879.00	3258951177136
E117714	36	510	75,2	55,5	14,3	18,0	1303	850.41	1,029.00	3258951177143
E117715	38	510	75,2	55,5	14,3	18,0	1255	871.07	1,054.00	3258951177150
E117716	41	550	82,0	59,6	15,0	18,0	1567	1,090.08	1,319.00	3258951177167
E117717	42	550	82,0	59,6	15,0	18,0	1662	1,090.08	1,319.00	3258951177174
E117718	46	612	85,0	63,6	17,2	19,0	1763	1,354.55	1,639.00	3258951177181
E117719	50	650	95,0	72,6	19,3	20,0	2600	1,751.24	2,119.00	3258951177198

## 12DÍLNÁ SADA PRODLOUŽENÝCH OČKOPLOCHÝCH KLÍČŮ

- Dodávána v plastovém držáku



Objednáací číslo	ks	Obsah		Cena (bez DPH)	Cena (s DPH)	EAN
E110303	12	8-9-10-11-12-13-14-15-16-17-18-19 mm	1690	1,404.13	1,699.00	3258951103036

## RÁČNOVÉ OČKOPLOCHÉ KLÍČE

### RÁČNOVÉ OČKOPLOCHÉ KLÍČE S PŘEPÍNAČÍ PÁČKOU

- ISO 691 - ISO 1711-1
- Pracovní úhel ráčnového mechanismu (úhel kroku zpětného chodu) 5°
- 12hranné očko vyhnuté 15°
- Ústí klíče vykloněné o 15° od osy těla klíče (pracovní úhel 30°)
- Profil očka zajišťuje maximální styčnou plochu přenosu síly pro prodloužení životnosti klíče
- Vykované z chrom-vanadové oceli
- Chromovaný leštěný povrch

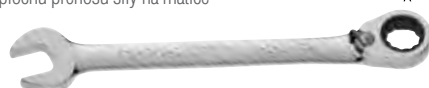
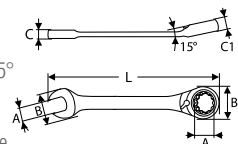

Objednáací číslo	A (mm)	L (mm)	B (mm)	B1 (mm)	C (mm)	C1 (mm)		Cena (bez DPH)	Cena (s DPH)	EAN
E117377	6	124	16,3	17,7	5,1	7	28	209.92	254.00	8590381173773
E117378	7	124	16,3	17,7	5,1	7	28	209.92	254.00	8590381173780
E113301	8	135	18,5	17,7	5,1	7	32	230.58	279.00	8590381133012
E113302	9	142	20,5	19,1	5,3	7	40	230.58	279.00	8590381133029
E113303	10	158	22,5	21,2	5,8	8	56	255.37	309.00	8590381133036
E113300	11	167	25,0	22,6	5,9	8	68	255.37	309.00	8590381133005
E113304	12	173	26,9	23,8	6,1	8	78	255.37	309.00	8590381133043
E113305	13	179	29,0	25,9	6,6	8	96	277.69	336.00	8590381133050
E113306	14	189	31,5	27,7	7,5	9	116	298.35	361.00	8590381133067
E113307	15	199	34,0	29,2	7,9	9	136	298.35	361.00	8590381133074
E113308	16	215	35,7	31,8	7,9	9	160	341.32	413.00	8590381133081
E113309	17	232	38,3	34,1	8,0	10	182	341.32	413.00	8590381133098
E113310	18	238	40,1	34,0	8,5	11	200	366.12	443.00	8590381133104
E113311	19	247	42,0	35,1	8,9	11	248	384.30	465.00	8590381133111
E117370	21	285	45,3	41,5	10,3	13	540	470.25	569.00	8590381173704
E117371	22	285	45,3	41,5	10,3	13	540	482.64	584.00	8590381173711
E117372	24	325	52,0	47,0	10,8	14	710	552.89	669.00	8590381173728
E117373	27	359	58,6	52,0	12,5	15	750	1,007.44	1,219.00	8590381173735
E117374	30	425	64,5	59,5	13,0	17	970	1,114.88	1,349.00	8590381173742
E113460	32	425	64,5	59,5	13,0	17	970	1,296.69	1,569.00	8590381134606

## SADY RÁČNOVÝCH OČKOPLOCHÝCH KLÍČŮ

- Dodávána v plastovém držáku

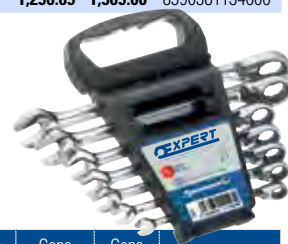

Objednáací číslo	ks	Obsah		Cena (bez DPH)	Cena (s DPH)	EAN
E111107	7	8-10-12-13-14-17-19 mm	1850	1,751.24	2,119.00	3258951111079
E111106	12	8-9-10-11-12-13-14-15-16-17-18-19 mm	2230	3,147.93	3,809.00	3258951111062

## RÁČNOVÉ OČKOPLOCHÉ KLÍČE

### RÁČNOVÉ OČKOPLOCHÉ KLÍČE BEZ PŘEPÍNAČÍ PÁČKY

- ISO 691 - ISO 1711-1
- 5° úhel kroku zpětného chodu ráčnového očka
- 12hranné očko přímé
- Otevřené ústí s ráčnovým efektem vykloněné o 15° od osy klíče (pracovní úhel 30°)
- Profil očka pro co nejlepší kontakt mezi klíčem a povrchem matice zajišťuje dlouhou životnost klíčů
- Změna směru působení klíče se provádí jeho otočením okolo podélné osy
- Vykované z chrom-vanadové oceli
- Povrchová úprava leštěný chrom



Objednací číslo	A (mm)	L (mm)	B (mm)	B1 (mm)	C (mm)	C1 (mm)	g	Cena (bez DPH)	Cena (s DPH)	EAN
E110924	8	136	18,0	17,5	5,1	7,0	30	156.20	189.00	3258951109243
E110925	9	143	20,0	19,3	5,4	7,6	45	168.60	204.00	3258951109250
E110926	10	160	22,0	21,0	5,8	7,7	55	176.86	214.00	3258951109267
E110927	11	168	24,5	22,7	6,1	8,3	65	189.26	229.00	3258951109274
E110928	12	174	26,5	24,0	6,4	8,7	75	197.52	239.00	3258951109281
E110929	13	180	27,6	26,0	6,7	9,3	105	209.92	254.00	3258951109298
E110930	14	193	31,4	27,7	7,4	9,4	115	222.31	269.00	3258951109304
E110931	15	200	33,4	29,0	7,7	10,0	140	230.58	279.00	3258951109311
E110932	16	216	34,6	30,7	8,1	10,6	165	247.11	299.00	3258951109328
E110933	17	233	38,4	33,0	8,8	10,9	185	261.16	316.00	3258951109335
E110934	18	239	39,9	33,7	9,0	11,2	205	281.82	341.00	3258951109342
E110935	19	250	41,5	34,8	9,5	11,5	225	303.31	367.00	3258951109359

### 12DÍLNÁ SADA RÁČNOVÝCH OČKOPLOCHÝCH KLÍČŮ BEZ PŘEPÍNAČÍ PÁČKY

- Dodávána v plastovém držáku

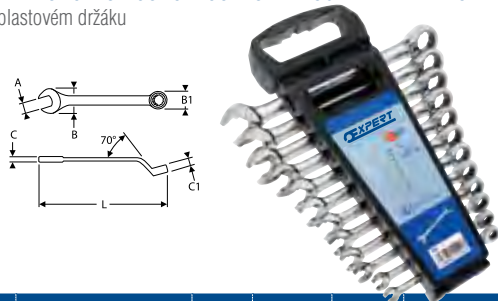

Objednací číslo	ks	Obsah	g	Cena (bez DPH)	Cena (s DPH)	EAN
E111101	12	8-9-10-11-12-13-14-15-16-17-18-19 mm	1590	3,139.67	3,799.00	3258951111017

### SADY KLOUBOVÝCH RÁČNOVÝCH OČKOPLOCHÝCH KLÍČŮ

- Dodávány v plastovém držáku



Objednací číslo	ks	Obsah	g	Cena (bez DPH)	Cena (s DPH)	EAN
E111108	7	8-10-12-13-14-17-19 mm	990	2,346.28	2,839.00	3258951111086
E111102	12	8-9-10-11-12-13-14-15-16-17-18-19 mm	1620	4,164.46	5,039.00	3258951111024

## OČKOPLOCHÉ KLOUBOVÉ RÁČNOVÉ KLÍČE

### OČKOPLOCHÉ KLOUBOVÉ RÁČNOVÉ KLÍČE

- ISO 691 - ISO 1711-1
- Pracovní úhel ráčnového mechanismu (úhel kroku zpětného chodu) 5°
- 12hranné očko na kloubovém čepu, výklopné v rozsahu 180°
- Ústí klíče vykloněné o 15° od osy těla klíče (pracovní úhel 30°)
- Profil očka zajišťuje maximální styčnou plochu přenosu síly na matice pro prodloužení životnosti klíče
- Vykované z chrom-vanadové oceli
- Chromovaný leštěný povrch



Objednací číslo	A (mm)	L (mm)	B (mm)	B1 (mm)	C (mm)	C1 (mm)	g	Cena (bez DPH)	Cena (s DPH)	EAN
E110901	8	136	17,1	17,5	5,5	7,0	40	303.31	367.00	3258951109014
E110902	9	143	19,2	19,3	5,8	7,6	50	314.05	380.00	3258951109021
E110903	10	160	21,3	21,0	6,1	7,7	65	334.71	405.00	3258951109038
E110904	11	168	23,7	22,7	6,4	8,3	75	344.63	417.00	3258951109045
E110905	12	174	25,8	24,0	6,7	8,7	90	356.20	431.00	3258951109052
E110906	13	180	26,8	26,0	7,0	9,3	110	366.12	443.00	3258951109069
E110907	14	193	30,4	27,7	7,3	9,4	130	398.35	482.00	3258951109076
E110908	15	200	32,1	29,1	7,7	10,0	140	420.66	509.00	3258951109083
E110909	16	216	33,8	30,7	8,0	10,6	180	474.38	574.00	3258951109090
E110910	17	233	37,0	32,6	8,3	10,9	205	511.57	619.00	3258951109106
E110911	18	239	38,7	33,7	8,6	11,2	230	528.10	639.00	3258951109113
E110912	19	250	40,2	34,8	9,0	11,5	270	540.50	654.00	3258951109120

### KRÁTKÉ OČKOPLOCHÉ RÁČNOVÉ KLÍČE

#### KRÁTKÉ OČKOPLOCHÉ RÁČNOVÉ KLÍČE

- ISO 691 - ISO 1711-1
- Pracovní úhel ráčnového mechanismu (úhel kroku zpětného chodu) 5°
- 12hranné očko vyhnuté 15°
- Ústí klíče vykloněné o 15° od osy těla klíče (pracovní úhel 30°)
- Profil očka zajišťuje maximální styčnou plochu přenosu síly na matice pro prodloužení životnosti klíče
- Kompaktní tělo klíčů usnadňuje práci v prostorech s omezeným přístupem
- Vykované z chrom-vanadové oceli
- Chromovaný leštěný povrch

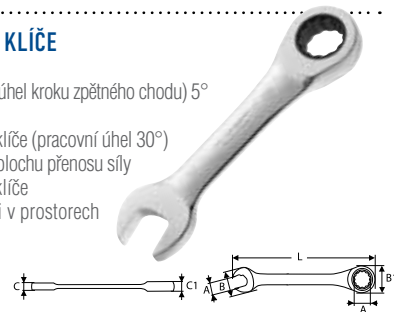

Objednací číslo	A (mm)	L (mm)	B (mm)	B1 (mm)	C (mm)	C1 (mm)	g	Cena (bez DPH)	Cena (s DPH)	EAN
E110914	10	96	21,3	21,0	5,5	7,7	40	295.87	358.00	3258951109144
E110916	12	104	25,4	24,0	6,1	8,7	55	323.14	391.00	3258951109168
E110917	13	108	26,8	26,0	6,3	9,3	65	350.41	424.00	3258951109175
E110918	14	114	29,8	27,7	6,7	9,4	80	350.41	424.00	3258951109182
E110919	15	118	31,6	29,1	7,1	10,0	100	376.86	456.00	3258951109199
E110921	17	128	36,2	32,6	7,8	10,9	125	404.13	489.00	3258951109212
E110923	19	138	40,0	34,8	8,5	11,5	155	428.93	519.00	3258951109236

### 7DÍLNÁ SADA KRÁTKÝCH OČKOPLOCHÝCH RÁČNOVÝCH KLÍČŮ

- Dodávána v plastovém držáku



Objednací číslo	ks	Obsah	g	Cena (bez DPH)	Cena (s DPH)	EAN
E111104	7	10-12-13-14-15-17-19 mm	670	1,879.34	2,274.00	3258951111048

## MODULY S RÁČNOVÝMI KLÍČI

### MODUL SE 7DÍLNOU SADOU RÁČNOVÝCH OČKOPLOCHÝCH KLÍČŮ A NASTAVITELNÝM KLÍČEM

- Plastový výlisek (PS)
- Vyznačené velikosti pro snadnější orientaci
- Vhodné pro zásuvky pojízdných montážních skříní
- Prázdný modul E010509



Objednací číslo	ks	Obsah	Cena (bez DPH)	Cena (s DPH)	EAN
-----------------	----	-------	----------------	--------------	-----

**E111100** 7 ráčnový klíč: 8-10-12-13-14-17-19 mm nastavitelný klíč: 250 mm 1575 **2,519.83** **3,049.00** 3258951111000

### MODUL S 12DÍLNOU SADOU RÁČNOVÝCH OČKOPLOCHÝCH KLÍČŮ

- Plastový výlisek (PS)
- Vyznačené velikosti pro snadnější orientaci
- Vhodné pro zásuvky pojízdných montážních skříní
- Prázdný modul E195064



Objednací číslo	ks	Obsah	Cena (bez DPH)	Cena (s DPH)	EAN
-----------------	----	-------	----------------	--------------	-----

**E194938** 12 8-9-10-11-12-13-14-15-16-17-18-19 mm 1592 **3,300.83** **3,994.00** 3258951949382

## OČKOVÉ RÁČNOVÉ KLÍČE

### OČKOVÉ RÁČNOVÉ KLÍČE

- ISO 691 - ISO 1711-1
- Pracovní úhel ráčnového mechanismu (úhel kroku zpětného chodu) 5°
- Profil oka zajišťuje maximální styčnou plochu přenosu síly na matice pro prodloužení životnosti klíče
- Vykované z chrom-vanadové oceli
- Chromovaný leštěný povrch

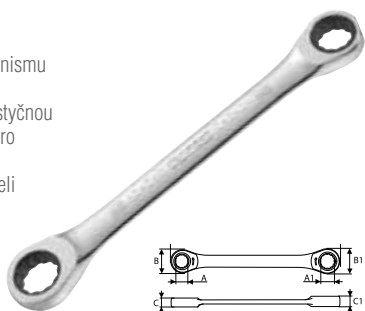

Objednací číslo	A (mm)	A1 (mm)	L (mm)	B (mm)	B1 (mm)	C (mm)	C1 (mm)	Cena (bez DPH)	Cena (s DPH)	EAN
-----------------	--------	---------	--------	--------	---------	--------	---------	----------------	--------------	-----

<b>E110936</b>	<b>8</b>	<b>10</b>	128	17,5	21,0	7,0	7,7	45	<b>511.57</b>	<b>619.00</b>	3258951109366
<b>E110937</b>	<b>10</b>	<b>11</b>	150	21,0	22,7	7,7	8,3	60	<b>536.36</b>	<b>649.00</b>	3258951109373
<b>E110938</b>	<b>12</b>	<b>13</b>	170	24,0	26,0	8,7	9,3	95	<b>594.21</b>	<b>719.00</b>	3258951109380
<b>E110939</b>	<b>14</b>	<b>15</b>	190	27,7	30,7	9,4	10,0	140	<b>647.93</b>	<b>784.00</b>	3258951109397
<b>E110940</b>	<b>17</b>	<b>19</b>	230	32,6	34,8	10,0	11,5	225	<b>701.65</b>	<b>849.00</b>	3258951109403

### 5DÍLNÁ SADA RÁČNOVÝCH OČKOVÝCH KLÍČŮ

- Dodávána v plastovém držáku



Objednací číslo	ks	Obsah	Cena (bez DPH)	Cena (s DPH)	EAN
-----------------	----	-------	----------------	--------------	-----

**E111103** 5 8x10-10x11-12x13-14x15-17x19 mm 730 **2,090.08** **2,529.00** 3258951111031

## OČKOVÉ RÁČNOVÉ KLÍČE

### 3DÍLNÁ SADA RÁČNOVÝCH OČKOVÝCH KLÍČŮ 4 V 1

- Dodávána ve vinylovém pouzdře

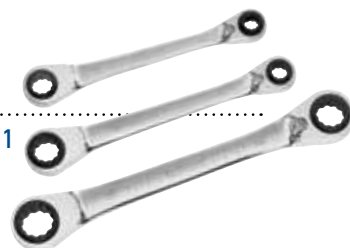

Objednací číslo	ks	Obsah	Cena (bez DPH)	Cena (s DPH)	EAN
-----------------	----	-------	----------------	--------------	-----

### OČKOVÉ RÁČNOVÉ KLÍČE 4 V 1

- ISO 1711-1- ASME B107.66
- Každý z těchto očkovaných klíčů je určen pro 4 rozměry matic
- Pracovní úhel ráčnového mechanismu (úhel kroku zpětného chodu) 5°, změna směru pomocí přepínací páčky
- Profil oka zajišťuje maximální styčnou plochu přenosu síly na matice pro prodloužení životnosti klíče
- Vykované z chrom-vanadové oceli
- Chromovaný leštěný povrch

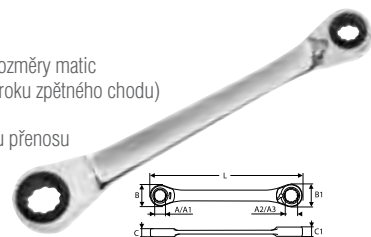

Objednací číslo	A (mm)	A1 (mm)	A2 (mm)	A3 (mm)	L (mm)	B (mm)	B1 (mm)	Cena (bez DPH)	Cena (s DPH)	EAN
-----------------	--------	---------	---------	---------	--------	--------	---------	----------------	--------------	-----

<b>E110943</b>	<b>8</b>	<b>10</b>	<b>12</b>	<b>13</b>	162	22	27	101	<b>511.57</b>	<b>619.00</b>	3258951109434
<b>E110944</b>	<b>9</b>	<b>11</b>	<b>14</b>	<b>15</b>	180	23	30	130	<b>590.08</b>	<b>714.00</b>	3258951109441
<b>E111945</b>	<b>16</b>	<b>17</b>	<b>18</b>	<b>19</b>	228	34	35	267	<b>668.60</b>	<b>809.00</b>	3258951109458

## OBOUSTRANNÉ OTEVŘENÉ KLÍČE

### METRICKÉ OBOUSTRANNÉ OTEVŘENÉ KLÍČE

- ISO 691 - ISO 1711-1 - ISO 3318 - ISO 10102 - DIN 3110
- Ústí klíče vykloněné o 15° od osy těla klíče (pracovní úhel 30°)
- Vykované z chrom-vanadové oceli
- Chromovaný leštěný povrch

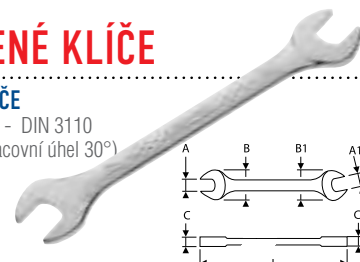

Objednací číslo	A (mm)	A1 (mm)	L (mm)	B (mm)	B1 (mm)	C (mm)	C1 (mm)	Cena (bez DPH)	Cena (s DPH)	EAN
-----------------	--------	---------	--------	--------	---------	--------	---------	----------------	--------------	-----

<b>E113262</b>	<b>4</b>	<b>5</b>	112	12,5	14,5	3,2	3,2	15	<b>75.21</b>	<b>91.00</b>	3258951132623
<b>E113250</b>	<b>6</b>	<b>7</b>	122	16,0	18,0	3,3	3,3	20	<b>75.21</b>	<b>91.00</b>	3258951132500
<b>E113251</b>	<b>8</b>	<b>9</b>	140	20,0	22,0	3,6	3,6	32	<b>79.34</b>	<b>96.00</b>	3258951132517
<b>E113265</b>	<b>8</b>	<b>10</b>	140	20,0	22,0	3,6	3,6	32	<b>79.34</b>	<b>96.00</b>	3258951132654
<b>E113252</b>	<b>10</b>	<b>11</b>	156	23,4	25,4	4,6	4,6	47	<b>80.99</b>	<b>98.00</b>	3258951132524
<b>E113267</b>	<b>10</b>	<b>13</b>	172	25,8	28,4	5,1	5,1	62	<b>94.21</b>	<b>114.00</b>	3258951132678
<b>E113268</b>	<b>11</b>	<b>13</b>	172	27,2	28,4	5,1	5,1	62	<b>94.21</b>	<b>114.00</b>	3258951132685
<b>E113253</b>	<b>12</b>	<b>13</b>	172	27,2	28,4	5,1	5,1	63	<b>94.21</b>	<b>114.00</b>	3258951132531
<b>E113272</b>	<b>13</b>	<b>17</b>	188	31,4	33,9	5,6	5,6	88	<b>110.74</b>	<b>134.00</b>	3258951132722
<b>E113254</b>	<b>14</b>	<b>15</b>	188	31,4	33,9	5,6	5,6	92	<b>98.35</b>	<b>119.00</b>	3258951132548
<b>E113255</b>	<b>16</b>	<b>17</b>	204	35,9	38,2	6,1	6,1	118	<b>114.88</b>	<b>139.00</b>	3258951132555
<b>E113275</b>	<b>17</b>	<b>19</b>	220	38,4	41,9	6,5	6,5	158	<b>127.27</b>	<b>154.00</b>	3258951132753
<b>E113256</b>	<b>18</b>	<b>19</b>	220	38,4	41,9	6,5	6,5	146	<b>127.27</b>	<b>154.00</b>	3258951132562
<b>E113257</b>	<b>20</b>	<b>22</b>	234	42,0	45,9	7,2	7,2	200	<b>152.07</b>	<b>184.00</b>	3258951132579
<b>E113258</b>	<b>21</b>	<b>23</b>	247	45,2	48,4	7,5	7,5	220	<b>172.73</b>	<b>209.00</b>	3258951132586
<b>E113279</b>	<b>22</b>	<b>24</b>	247	45,2	48,4	7,5	7,5	234	<b>176.86</b>	<b>214.00</b>	3258951132791
<b>E111201</b>	<b>24</b>	<b>26</b>	266	50,4	55,9	8,2	8,2	318	<b>234.71</b>	<b>284.00</b>	3258951112014
<b>E113259</b>	<b>24</b>	<b>27</b>	266	50,4	55,9	8,2	8,2	375	<b>234.71</b>	<b>284.00</b>	3258951132593
<b>E113260</b>	<b>25</b>	<b>28</b>	285	53,4	61,9	8,4	8,4	377	<b>248.76</b>	<b>301.00</b>	3258951132609
<b>E113261</b>	<b>26</b>	<b>28</b>	285	53,4	61,9	8,4	8,4	456	<b>275.21</b>	<b>333.00</b>	3258951132616
<b>E113281</b>	<b>27</b>	<b>29</b>	302	58,3	62,7	9,1	9,1	456	<b>275.21</b>	<b>333.00</b>	3258951132814
<b>E113282</b>	<b>27</b>	<b>30</b>	302	58,3	62,7	9,1	9,1	481	<b>275.21</b>	<b>333.00</b>	3258951132821
<b>E113909</b>	<b>30</b>	<b>32</b>	302	59,9	64,9	9,1	9,1	600	<b>293.39</b>	<b>355.00</b>	3258951139097
<b>E113285</b>	<b>33</b>	<b>35</b>	319	64,4	78,0	10,2	10,2	612	<b>540.50</b>	<b>654.00</b>	3258951132852
<b>E113287</b>	<b>34</b>	<b>36</b>	319	64,4	78,0	10,2	10,2	918	<b>540.50</b>	<b>654.00</b>	3258951132876
<b>E113286</b>	<b>36</b>	<b>41</b>	380	74,3	85,4	12,2	12,2	918	<b>751.24</b>	<b>909.00</b>	3258951132869
<b>E113288</b>	<b>38</b>	<b>42</b>	380	74,3	85,4	12,2	12,2	876	<b>751.24</b>	<b>909.00</b>	3258951132883
<b>E111202</b>	<b>41</b>	<b>46</b>	415	85,0	94,0	14,7	14,7	1 361	<b>1,292.56</b>	<b>1,564.00</b>	3258951112021
<b>E111203</b>	<b>46</b>	<b>50</b>	465	94,0	103,0	15,7	15,7	1 931	<b>1,751.24</b>	<b>2,119.00</b>	3258951112038

## OBOUSTRANNÉ OTEVŘENÉ KLÍČE

### PALCOVÉ OBOUSTRANNÉ OTEVŘENÉ KLÍČE

- ISO 691 - ISO 1711-1 - ISO 3318 - ISO 10102 - DIN 3110
- Ústí klíče vykloněné o 15° od osy těla klíče (pracovní úhel 30°)
- Vykované z chrom-vanadové oceli
- Chromovaný leštěný povrch



Objednáací číslo	A (")	A1 (")	L (mm)	B (mm)	B1 (mm)	C (mm)	C1 (mm)	g	Cena (bez DPH)	Cena (s DPH)	EAN
E113289	1/4"	5/16"	122	16,2	18,1	3,3	3,3	20	75.21	91.00	3258951132890
E113290	11/32"	13/32"	140	20,2	22,2	3,6	3,6	31	79.34	96.00	3258951132906
E113291	3/8"	7/16"	156	23,6	25,6	4,6	4,6	49	85.95	104.00	3258951132913
E113292	1/2"	9/16"	180	28,6	31,6	5,1	5,1	105	102.48	124.00	3258951132920
E113293	5/8"	11/16"	204	36,1	38,4	6,1	6,1	125	123.14	149.00	3258951132937
E113294	3/4"	13/16"	234	42,0	45,6	7,2	7,2	214	152.07	184.00	3258951132944
E113295	7/8"	15/16"	247	45,4	48,6	7,5	7,5	246	176.86	214.00	3258951132951
E113296	1"	1 1/16"	285	53,8	62,3	8,4	8,4	379	250.41	303.00	3258951132968
E113297	1 1/16"	1 1/4"	295	58,5	65,3	9,1	9,1	410	268.60	325.00	3258951132975
E113298	1 3/16"	1 5/16"	302	60,3	65,3	9,1	9,1	458	280.17	339.00	3258951132982
E113299	1 3/8"	1 1/2"	319	64,8	78,4	10,2	10,2	632	573.55	694.00	3258951132999
E113461	1 7/16"	1 5/8"	380	74,7	85,8	12,2	12,2	920	751.24	909.00	3258951134610

### SADY METRICKÝCH OBOUSTRANNÝCH OTEVŘENÝCH KLÍČŮ



Objednáací číslo	ks	Obsah	g	Obal	Cena (bez DPH)	Cena (s DPH)	EAN
E111406	8	4x5-6x7-8x9-10x11-12x13-14x15-16x17-18x19 mm	850	plastový držák	891.74	1,079.00	3258951114063
E111222	12	6x7-8x9-10x11-12x13-14x15-16x17-18x19-21x23-22x24-26x28-27x29-30x32 mm	2350	vinyl	2,048.76	2,479.00	3258951112229
E117382	16	4x5-6x7-8x9-10x11-12x13-14x15-16x17-18x19-21x23-22x24-26x28-27x29-30x32-33x35-36x41-38x42 mm	4730	vinyl	3,953.72	4,784.00	3258951173824

## OTEVŘENÉ KLÍČE V MODULU

### 11DÍLNÁ SADA OTEVŘENÝCH KLÍČŮ V MODULU

- Plastový výlisek (PS)
- Vhodné pro zásuvky pojízdných montážních skříní
- Prázdný modul E111221



Objednáací číslo	ks	Obsah	g	Cena (bez DPH)	Cena (s DPH)	EAN
E111220	11	6x7-8x9-10x11-12x13-14x15-16x17-18x19-21x23-22x24-27x29-30x32 mm	2345	1,920.66	2,324.00	3258951112205

## METRICKÉ JEDNOSTRANNÉ OTEVŘENÉ KLÍČE

### METRICKÉ JEDNOSTRANNÉ OTEVŘENÉ KLÍČE DIN 894

- DIN 894 - ISO 272 - ISO 1711-1 - ISO 691 - ISO 3318
- Ústí klíče vykloněné o 15° od osy těla klíče (pracovní úhel 30°)
- Vykované z kvalitní karbonové oceli
- Povrchová úprava: fosfátování



Objednáací číslo	A (mm)	L (mm)	B (mm)	C (mm)	g	Cena (bez DPH)	Cena (s DPH)	EAN
894, 5.5	5,5	72	13,5	3,0	8	48.76	59.00	8590381132008
894, 6	6	72	13,5	3,0	8	48.76	59.00	8590381132015
894, 7	7	78	15,0	3,0	9	48.76	59.00	8590381132022
894, 8	8	93	17,0	3,4	13	48.76	59.00	8590381132039
894, 9	9	98	19,0	3,8	16	48.76	59.00	8590381132046
894, 10	10	104	21,0	4,2	22	48.76	59.00	8590381132053
894, 11	11	110	23,0	4,6	24	48.76	59.00	8590381132060
894, 12	12	126	25,0	4,6	25	48.76	59.00	8590381132077
894, 13	13	130	27,0	4,9	38	48.76	59.00	8590381132084
894, 14	14	135	29,0	5,0	43	48.76	59.00	8590381132091
894, 15	15	145	31,0	5,0	55	48.76	59.00	8590381132107
894, 16	16	157	33,0	5,2	60	48.76	59.00	8590381132114
894, 17	17	157	35,0	5,4	66	51.24	62.00	8590381132121
894, 18	18	162	37,0	5,5	74	53.72	65.00	8590381132138
894, 19	19	171	38,5	6,2	88	53.72	65.00	8590381132145
894, 21	21	182	42,5	7,0	105	58.68	71.00	8590381132152
894, 22	22	192	44,0	7,2	115	58.68	71.00	8590381132169
894, 24	24	212	48,0	7,8	143	123.14	149.00	8590381132176
894, 27	27	236	53,0	8,6	200	135.54	164.00	8590381132183
894, 30	30	260	60,0	9,4	260	176.86	214.00	8590381132190
894, 32	32	275	63,5	10,3	320	201.65	244.00	8590381132206
894, 34	34	285	68,0	10,4	340	214.05	259.00	8590381132213
894, 36	36	300	71,0	11,4	442	218.18	264.00	8590381132220
894, 38	38	300	75,0	11,4	462	252.89	306.00	8590381132237
894, 41	41	339	80,0	12,0	562	319.01	386.00	8590381132244
894, 46	46	374	89,0	12,8	726	352.07	426.00	8590381132251
894, 50	50	404	99,0	13,0	790	461.98	559.00	8590381132268
894, 55	55	443	110,0	15,0	1305	557.02	674.00	8590381132275
894, 60	60	477	119,0	15,5	1525	800.83	969.00	8590381132282
894, 65	65	512	129,0	16,0	1950	1,251.24	1,514.00	8590381132299
894, 70	70	555	138,0	16,5	2472	1,693.39	2,049.00	8590381132305
894, 75	75	585	148,0	17,0	2628	1,891.74	2,289.00	8590381132312
894, 80	80	635	156,0	18,2	3700	2,387.60	2,889.00	8590381132329

## METRICKÉ OBOUSTRANNÉ OTEVŘENÉ KLÍČE

### METRICKÉ OBOUSTRANNÉ OTEVŘENÉ KLÍČE DIN 895

- DIN 895 - ISO 1085 - ISO 1711-1 - ISO 691 - ISO 3318
- Ústí klíče vykloněné o 15° od osy těla klíče (pracovní úhel 30°)
- Vykované z kvalitní karbonové oceli
- Povrchová úprava: fosfátování



Objednací číslo	A1 (mm)	A2 (mm)	L (mm)	C (mm)	B1 (mm)	B2 (mm)	g	Cena (bez DPH)	Cena (s DPH)	EAN
E114001	5,5	7	93	3,0	13,0	15,0	12	38.84	47.00	3258951140017
E114002	6	7	93	3,0	13,0	15,0	12	38.84	47.00	3258951140024
895, 6x9	6	9	101	3,4	13,0	19,0	15	38.84	47.00	8590381102032
E114004	7	8	101	3,4	15,0	17,0	16	38.84	47.00	3258951140048
E114005	8	9	101	3,4	17,0	19,0	20	38.84	47.00	3258951140055
E114006	8	10	111	3,8	17,0	21,0	22	38.84	47.00	3258951140062
E114007	9	10	111	3,8	19,0	21,0	25	38.84	47.00	3258951140079
E114008	10	11	120	4,7	21,0	24,0	32	38.84	47.00	3258951140086
E114009	10	12	120	4,7	21,0	25,0	35	38.84	47.00	3258951140093
E114010	10	13	120	4,7	21,0	27,0	40	38.84	47.00	3258951140109
895, 11x12	11	12	128	5,2	24,0	25,0	40	38.84	47.00	8590381102131
E114012	12	13	130	5,2	25,0	27,0	45	38.84	47.00	3258951140123
895, 13x14	13	14	140	5,2	27,0	28,5	48	41.32	50.00	8590381102162
895, 13x15	13	15	148	5,5	27,0	30,5	60	42.15	51.00	8590381102179
E114015	13	16	148	5,5	27,0	32,5	62	42.15	51.00	3258951140154
E114016	13	17	155	6,0	27,0	34,5	74	42.15	51.00	3258951140161
E114017	14	15	150	5,5	28,5	30,5	60	42.98	52.00	3258951140178
E114018	14	17	162	6,0	28,5	34,5	72	42.98	52.00	3258951140185
E114019	16	18	162	6,2	32,5	33,5	86	48.76	59.00	3258951140192
E114020	17	19	172	6,2	34,5	38,5	75	48.76	59.00	3258951140208
E114021	18	21	181	6,5	36,5	42,0	118	61.98	75.00	3258951140215
E114022	19	22	184	6,5	38,5	44,0	125	65.29	79.00	3258951140222
E114023	19	24	201	7,5	38,5	48,0	153	94.21	114.00	3258951140239
E114024	22	24	212	7,5	44,0	48,0	168	94.21	114.00	3258951140246
E114025	24	27	236	8,5	48,0	53,0	255	114.88	139.00	3258951140253
E114026	24	30	276	9,2	48,0	60,0	298	135.54	164.00	3258951140260
E114027	27	30	275	9,2	53,0	60,0	320	143.80	174.00	3258951140277
E114028	30	32	275	10,2	60,0	64,0	372	160.33	194.00	3258951140284
E114029	30	34	280	10,6	60,0	68,0	390	205.79	249.00	3258951140291
E114030	32	36	297	11,2	64,0	71,0	530	310.74	376.00	3258951140307
E114031	36	41	335	12,5	71,0	81,0	619	347.93	421.00	3258951140314
E114032	41	46	374	12,5	81,0	92,0	908	433.06	524.00	3258951140321
E114033	46	50	414	13,0	92,0	100,0	1130	540.50	654.00	3258951140338
E114034	55	60	490	17,5	112,0	120,0	1875	900.00	1.089.00	3258951140345

### SADA METRICKÝCH OBOUSTRANNÝCH OTEVŘENÝCH KLÍČŮ



Objednací číslo	ks	Obsah	g	Cena (bez DPH)	Cena (s DPH)	EAN
895.512	12	5,5x7-6x9-8x10-11x12-13x16-14x15-14x17-18x21-19x22-24x27-24x30-30x32	1750	978.51	1,184.00	8590381121057

## VYHNUTÉ OČKOVÉ KLÍČE

### VYHNUTÉ OČKOVÉ KLÍČE

- ISO 691 - ISO 1711-1 - ISO 3318 - ISO 10104 - DIN 838
- Očka vyhnutá 70° umožňují povolování/ utahování zapuštěných šroubů/matic
- 12hranná očka s profilem zajišťujícím maximální styčnou plochu přenosu síly na matice pro prodloužení životnosti klíče
- Pracovní úhel 30°
- Vykované z chrom-vanadové oceli
- Chromovaný leštěný povrch

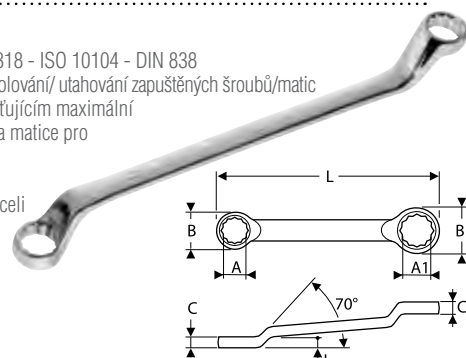

Objednací číslo	A (mm)	A1 (mm)	L (mm)	B (mm)	B1 (mm)	C (mm)	C1 (mm)	g	Cena (bez DPH)	Cena (s DPH)	EAN
E113321	6	7	170	10,8	12,5	4,9	5	45	172.73	209.00	3258951133217
E113322	8	9	182	13,4	15,3	6,0	6	70	172.73	209.00	3258951133224
E111501	8	10	190	13,4	16,0	6,0	8,5	79	172.73	209.00	3258951115015
E113323	10	11	206	16,0	17,2	8,5	9	90	176.86	214.00	3258951133231
E113324	12	13	213	18,8	20,2	8,4	8	126	176.86	214.00	3258951133248
E113364	13	17	245	27,6	28,7	11,4	11	170	185.12	224.00	3258951133644
E113325	14	15	228	20,8	22,5	9,4	9	155	185.12	224.00	3258951133255
E113326	16	17	246	24,2	25,7	10,4	10	193	197.52	239.00	3258951133262
E113366	17	19	265	27,6	11,9	11,4	11	250	222.31	269.00	3258951133668
E111500	18	19	265	27,6	28,7	11,4	11	241	238.84	289.00	3258951115008
E111502	19	22	288	29,7	32,5	12,4	12	314	279.34	338.00	3258951115022
E113328	20	22	288	29,7	32,5	12,4	12	315	267.77	324.00	3258951133286
E113730	21	23	310	31,0	33,2	12,3	13	352	284.30	344.00	3258951137307
E113329	22	24	310	31,0	33,2	12,3	13	344	277.69	336.00	3258951133293
E111503	24	27	330	34,8	39,2	13,7	14	475	333.06	403.00	3258951115039
E113367	25	28	348	36,6	40,5	14,2	14	548	344.63	417.00	3258951133675
E113368	27	29	372	42,0	45,2	15,0	16	662	437.19	529.00	3258951133682
E113369	27	30	372	42,0	45,2	15,0	16	662	437.19	529.00	3258951133699
E117376	30	32	372	42,0	45,2	15,0	16	635	449.59	544.00	3258951173763

### SADY VYHNUTÝCH OČKOVÝCH KLÍČŮ

- Sada E111708 dodávána v plastovém držáku
- Sada E111709 dodávána v kartonovém boxu
- Sada E111714 dodávána ve vinyly



Objednací číslo	ks	Obsah	g	Cena (bez DPH)	Cena (s DPH)	EAN
E111708	6	8x9-10x11-12x13-14x15-16x17-18x19 mm	980	1,193.39	1,444.00	3258951117088
E111709	5	20x22-21x23-24x27-27x30-30x32 mm	2575	1,953.72	2,364.00	3258951117095
E111714	8	6x7-8x9-10x11-12x13-16x17-18x19-24x27-30x32 mm	1700	2,193.39	2,654.00	3258951117149

### 8DÍLNÁ SADA VYHNUTÝCH OČKOVÝCH KLÍČŮ V MODULU

- Plastový výlisek (PS)
- Vhodné pro zásuvky pojízdných montážních skříní
- Prázdný modul E111711



Objednací číslo	ks	Obsah	g	Cena (bez DPH)	Cena (s DPH)	EAN
E111710	8	6x7-8x9-10x11-12x13-14x15-16x17-18x19-22x24 mm	1576	1,751.24	2,119.00	3258951117101

## FRANCOUZSKÉ ÚHLOVÉ KLÍČE

### ÚHLOVÉ KLÍČE S PROFEM 12 X 6

- NF ISO 2236 - ISO 2236
- Specifická konstrukce klíče zajišťuje vysokou odolnost vůči deformacím při namáhání
- Profézovaný otvor v ohybu klíče umožňuje protažení rouбіku a jeho použití jako vratidla/páky pro zvýšení síly při povolování/utahování matic
- Profézovaný otvor v ohybu klíče umožňuje utahování/povolování matic na průběžných šroubech
- Vykované z chrom-vanadové oceli
- Chromovaný leštěný povrch

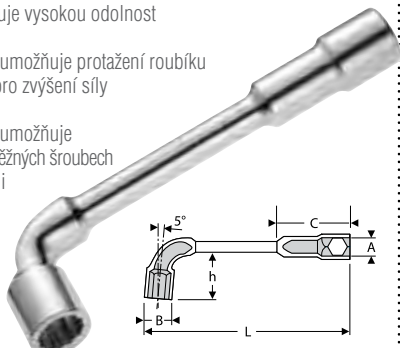

Objednací číslo	A (mm)	L (mm)	B (mm)	C (mm)	h (mm)		Cena (bez DPH)	Cena (s DPH)	EAN
E113458	6	102	10,0	23	15	30	180.99	219.00	3258951134580
E113459	7	106	11,0	24	17	40	189.26	229.00	3258951134597
E113370	8	114	12,5	27	19	55	201.65	244.00	3258951133705
E113371	9	122	13,5	28	20	75	205.79	249.00	3258951133712
E113372	10	129	15,0	30	23	90	222.31	269.00	3258951133729
E113373	11	136	16,5	32	25	110	234.71	284.00	3258951133736
E113374	12	144	18,0	38	28	150	252.07	305.00	3258951133743
E113375	13	152	19,5	40	30	165	257.85	312.00	3258951133750
E113376	14	160	21,0	32	42	200	304.13	368.00	3258951133767
E113377	15	169	22,5	44	34	220	328.10	397.00	3258951133774
E113378	16	178	24,0	49	37	270	342.98	415.00	3258951133781
E113379	17	187	25,5	51	39	310	363.64	440.00	3258951133798
E113380	18	195	26,5	53	40	330	445.45	539.00	3258951133804
E113381	19	204	28,5	54	41	410	453.72	549.00	3258951133811
E113382	20	212	29,5	56	43	465	466.12	564.00	3258951133828
E113383	21	221	30,5	58	46	490	474.38	574.00	3258951133835
E113384	22	230	32,0	60	48	525	511.57	619.00	3258951133842
E113385	23	240	33,5	67	51	640	577.69	699.00	3258951133859
E113386	24	250	34,5	70	54	640	676.86	819.00	3258951133866
E113388	27	280	38,0	77	58	960	833.88	1,009.00	3258951133880
E113389	30	310	42,0	87	64	1250	1,135.54	1,374.00	3258951133897
E113390	32	330	44,5	92	74	1425	1,255.37	1,519.00	3258951133903

## SADY FRANCOUZSKÝCH ÚHLOVÝCH KLÍČŮ

### SADY FRANCOUZSKÝCH ÚHLOVÝCH KLÍČŮ



Objednací číslo	Profil	ks	Obsah		Cena (bez DPH)	Cena (s DPH)	EAN
E117383	6 x 6	10	8-10-11-12-13-14-16-17-18-19 mm	2260	2,672.73	3,234.00	3258951173831
E113416	6 x 6	16	8-9-10-11-12-13-14-15-16-17-18-19-21-22-23-24 mm	4925	4,937.19	5,974.00	3258951134160
E117387	6 x 12	10	8-10-11-12-13-14-16-17-18-19 mm	2230	2,672.73	3,234.00	3258951173879
E117386	6 x 12	16	8-9-10-11-12-13-14-15-16-17-18-19-21-22-23-24 mm	4925	4,937.19	5,974.00	3258951173862
E112201	6 x 12	16	22-23-24-25-26-27-28-29-30-31-32-33-34-35-36-37 mm	4925	9,602.48	11,619.00	3258951122013

### ÚHLOVÉ KLÍČE S PROFEM 6 X 6

- NF ISO 2236 - ISO 2236
- Specifická konstrukce klíče zajišťuje vysokou odolnost vůči deformacím při namáhání
- Profézovaný otvor v ohybu klíče umožňuje protažení rouбіku a jeho použití jako vratidla/páky pro zvýšení síly při povolování/utahování matic
- Profézovaný otvor v ohybu klíče umožňuje utahování/povolování matic na průběžných šroubech
- Vykované z chrom-vanadové oceli
- Chromovaný leštěný povrch



Objednací číslo	A (mm)	L (mm)	B (mm)	C (mm)	h (mm)		Cena (bez DPH)	Cena (s DPH)	EAN
E113393	6	102	10,0	21	15	35	180.99	219.00	3258951133934
E113394	7	106	11,0	22	17	45	189.26	229.00	3258951133941
E113395	8	114	12,5	25	19	60	201.65	244.00	3258951133958
E113396	9	122	13,5	26	20	75	205.79	249.00	3258951133965
E113397	10	129	15,0	28	24	85	222.31	269.00	3258951133972
E113398	11	136	16,5	30	25	115	234.71	284.00	3258951133989
E113399	12	144	18,0	36	28	145	252.07	305.00	3258951133996
E113400	13	152	19,5	38	30	170	257.85	312.00	3258951134009
E113401	14	160	21,0	40	32	200	304.13	368.00	3258951134016
E113402	15	169	22,5	42	34	230	328.10	397.00	3258951134023
E113403	16	178	24,0	46	37	290	342.98	415.00	3258951134030
E113404	17	187	25,5	48	39	310	363.64	440.00	3258951134047
E113405	18	195	26,5	50	40	325	445.45	539.00	3258951134054
E113406	19	204	28,5	51	41	420	453.72	549.00	3258951134061
E113407	20	212	29,5	53	43	440	552.89	669.00	3258951134078
E113408	21	221	30,5	55	46	490	474.38	574.00	3258951134085
E113409	22	230	32,0	57	48	530	511.57	619.00	3258951134092
E113410	23	240	33,5	64	51	650	676.86	819.00	3258951134108
E113411	24	250	34,5	67	54	660	676.86	819.00	3258951134115
E113451	25	260	36,0	69	56	845	771.90	934.00	3258951134511
E113412	26	270	37,0	70	57	985	771.90	934.00	3258951134122
E113413	27	280	38,5	73	58	1215	833.88	1,009.00	3258951134139
E113452	28	290	39,5	75	60	840	883.47	1,069.00	3258951134528
E113453	29	300	41,0	76	62	1035	1,040.50	1,259.00	3258951134535
E113414	30	310	42,0	83	64	1085	1,135.54	1,374.00	3258951134146
E113454	31	320	43,5	86	70	1352	1,189.26	1,439.00	3258951134542
E113415	32	330	44,5	88	74	1450	1,255.37	1,519.00	3258951134153
E113455	34	350	47,5	95	80	1550	1,953.72	2,364.00	3258951134559
E113456	35	360	48,5	96	81	1643	2,152.07	2,604.00	3258951134566
E113457	36	370	49,5	97	82	1758	1,891.74	2,289.00	3258951134573

### MODUL S 10DÍLNOU SADOU FRANCOUZSKÝCH ÚHLOVÝCH KLÍČŮ 6 X 6

- Plastový vylísek (PS)
- Vyznačené velikosti pro snadnější orientaci
- Vhodné pro zásuvky pojízdných montážních skříní
- Prázdný modul E113558



Objednací číslo	ks	Obsah		Cena (bez DPH)	Cena (s DPH)	EAN
E194939	10	8-10-11-12-13-14-16-17-18-19 mm	2445	2,850.41	3,449.00	3258951949399

# KLÍČE

## TRUBKOVÉ KLÍČE

### OHNUTÉ TRUBKOVÉ KLÍČE 6 X 6

- NF ISO 2236 - ISO 2236
- Jejich profil umožňuje utahování/povolování hluboko zapuštěných matic
- Otvor v těle klíče umožňuje využití roubíku jako vratidla ke zvýšení síly
- Chromovaný leštěný povrch



Objednáací číslo	A (mm)	L (mm)	B (mm)	h (mm)		Cena (bez DPH)	Cena (s DPH)	EAN
E113500	5	95	8,8	23,5	25	60.33	73.00	3258951135006
E113501	5,5	95	9,3	25,0	25	62.81	76.00	3258951135013
E113502	6	100	9,9	26,5	30	70.25	85.00	3258951135020
E113503	7	100	11,1	28,5	30	76.03	92.00	3258951135037
E113504	8	109	12,7	31,5	50	82.64	100.00	3258951135044
E113505	9	109	13,9	33,0	50	85.95	104.00	3258951135051
E113506	10	118	15,5	36,5	77	106.61	129.00	3258951135068
E113507	11	118	16,7	36,5	87	110.74	134.00	3258951135075
E113508	12	127	18,9	43,0	117	127.27	154.00	3258951135082
E113509	13	127	19,5	43,0	118	214.05	259.00	3258951135099
E113510	14	136	21,2	49,0	156	160.33	194.00	3258951135105
E113512	15	136	22,3	49,0	157	160.33	194.00	3258951135129
E113513	16	145	23,4	55,0	190	168.60	204.00	3258951135136
E113514	17	145	24,5	55,0	191	168.60	204.00	3258951135143
E113515	18	154	25,8	61,0	226	185.12	224.00	3258951135150
E113516	19	154	27,0	61,0	227	189.26	229.00	3258951135167
E113517	21	163	30,3	67,5	317	230.58	279.00	3258951135174
E113518	22	172	31,4	68,0	353	247.11	299.00	3258951135181
E113519	23	172	32,5	72,5	360	265.29	321.00	3258951135198
E113520	24	180	33,7	74,5	420	279.34	338.00	3258951135204

### TRUBKOVÉ KLÍČE OBOUSTRANNÉ

- Vyrobené z trubkové oceli

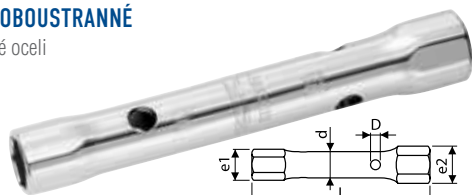

Objednáací číslo	A1 (mm)	A2 (mm)	D (mm)	L (mm)		Cena (bez DPH)	Cena (s DPH)	EAN
E112801	6	7	5,5	100	25	68.60	83.00	3258951128015
E112802	8	9	5,5	108	45	76.86	93.00	3258951128022
E112803	8	10	5,5	90	50	90.08	109.00	3258951128039
E112804	9	10	5,5	90	50	90.08	109.00	3258951128046
E112805	10	11	6,5	116	60	94.21	114.00	3258951128053
E112806	11	12	6,5	100	70	110.74	134.00	3258951128060
E112807	12	13	6,5	124	90	114.88	139.00	3258951128077
E112808	13	17	8,5	100	110	143.80	174.00	3258951128084
E112809	14	15	8,5	132	125	135.54	164.00	3258951128091
E112810	16	17	8,5	140	150	143.80	174.00	3258951128107
E112811	18	19	8,5	158	175	164.46	199.00	3258951128114
E112812	20	22	10,0	156	245	201.65	244.00	3258951128121
E112813	21	23	10,0	163	275	218.18	264.00	3258951128138
E112814	24	26	11,0	173	325	265.29	321.00	3258951128145
E112815	25	28	12,5	182	445	299.17	362.00	3258951128152
E112816	27	29	12,5	191	475	328.93	398.00	3258951128169
E112817	30	32	13,5	200	590	399.17	483.00	3258951128176

### TRUBKOVÉ KLÍČE JEDNOSTRANNÉ

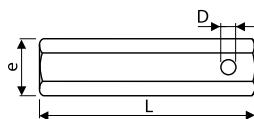

Objednáací číslo	A (mm)	L (mm)	e (mm)	D (mm)		Cena (bez DPH)	Cena (s DPH)	EAN
E112818	8	70	12,0	4,5	20	53.72	65.00	8590381282130
E112819	9	70	13,2	4,5	30	53.72	65.00	8590381282147
E112820	10	80	14,5	5,5	30	53.72	65.00	8590381282154
E112821	12	80	16,2	6,5	60	53.72	65.00	8590381282161
E112822	13	80	17,6	6,5	60	53.72	65.00	8590381282178
E112823	14	80	19,5	6,5	60	61.98	75.00	8590381282185
E112824	16	80	21,9	6,5	60	61.98	75.00	8590381282192
E112825	17	90	23,3	8,5	70	61.98	75.00	8590381282208
E112826	18	90	24,6	10,5	80	65.29	79.00	8590381282215
E112827	19	90	25,9	10,5	80	65.29	79.00	8590381282222
E112828	21	90	28,2	10,5	120	65.29	79.00	8590381282239
E112829	22	90	29,6	10,5	120	65.29	79.00	8590381282246
E112830	24	100	31,9	12,5	140	73.55	89.00	8590381282253
E112831	27	100	35,8	12,5	170	81.82	99.00	8590381282260
E112832	30	110	39,7	16,5	208	103.31	125.00	8590381282277

## ROUBÍKY

### ROUBÍKY

- ISO 286-2
- Pro ovládání trubkových klíčů

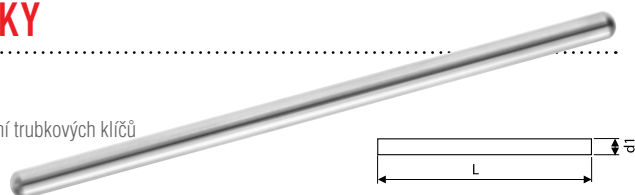

Objednáací číslo	L (mm)	d1 (mm)		Cena (bez DPH)	Cena (s DPH)	EAN
E112901	125	6	30	58.68	71.00	3258951129012
E112902	160	8	60	90.08	109.00	3258951129029
E112903	220	10	140	98.35	119.00	3258951129036

## KLÍČE NA PŘEVLEČNÉ MATICE

### KLÍČE NA PŘEVLEČNÉ MATICE 6 X 6

- DIN 3118 - ISO 691
- Vyhnutá očková ústí 15°
- Očková ústí vykloněná o 15° od osy těla klíče
- ěhřanná ústí pro snížení rizika deformace matic z měkkých kovů
- Vykované z chrom-vanadové oceli
- Chromovaný leštěný povrch

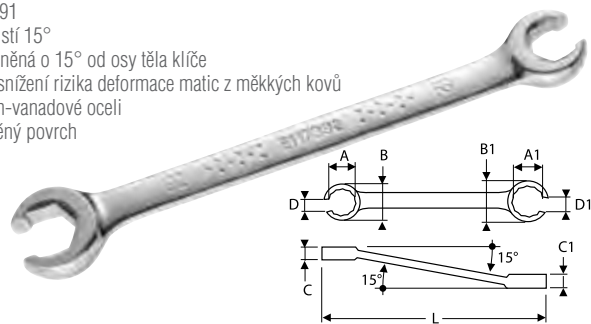

Objednáací číslo	A (mm)	A1 (mm)	L (mm)	B (mm)	B1 (mm)	C (mm)	C1 (mm)	D (mm)	D1 (mm)		Cena (bez DPH)	Cena (s DPH)	EAN
E112301	7	9	139	17,8	19,3	6,5	7	6	7	41	123.14	149.00	3258951123010
E117388	8	10	139	17,8	19,3	6,5	7	6	7	41	123.14	149.00	3258951173886
E117391	11	13	174	22,8	25,3	6,5	7	6	7	82	139.67	169.00	3258951173916
E117392	12	14	174	22,8	25,3	8,5	10	9	11	77	156.20	189.00	3258951173923
E117394	17	19	213	31,2	33,3	12,0	13	14	15	182	185.12	224.00	3258951173947
E117395	19	22	228	33,4	38,4	13,0	14	15	17	229	222.31	269.00	3258951173954
E117368	24	27	255	42,4	46,4	16,0	17	18	20	412	314.05	380.00	3258951173688

## KLÍČE NA PŘEVLEČNÉ MATICE

### 5DÍLNÁ SADA KLÍČŮ NA PŘEVLEČNÉ MATICE

- Dodávána v plastovém držáku



Objednací číslo	ks	Obsah	g	Cena (bez DPH)	Cena (s DPH)	EAN
E112501	5	7x9-8x10-11x13-12x14-17x19 mm	470	829.75	1,004.00	3258951125014

## NASTAVITELNÉ KLÍČE

### NASTAVITELNÉ KLÍČE

- ISO 6787 - DIN 3117
- Hlava klíče vykloněná o 15° od osy těla klíče (pracovní úhel 30°)
- Vykované z chrom-vanadové oceli
- Chromovaný povrch s leštěnými čelistmi
- Pravotočivý směr rotace nastavovacího šneku
- Závěsné očko v rukojeti usnadňující uložení klíče
- Štíhlé čelisti ústí usnadňují práci v prostorech s omezeným přístupem
- Zaoblená ergonomicky tvarovaná rukojeť
- Tepelně ztužené čelisti pro vyšší odolnost a pevnost



Objednací číslo	A max (mm)	L (mm)	B (mm)	C (mm)	g	Cena (bez DPH)	Cena (s DPH)	EAN
E187366	20	150	46,0	10,8	130	234.71	284.00	3258951873663
E187368	24	200	57,4	13,5	240	247.11	299.00	3258951873687
E187470	29	250	69,8	16,0	440	303.31	367.00	3258951874707
E187472	34	300	82,3	19,0	700	437.19	529.00	3258951874721
E187473	44	375	104,3	25,0	1290	726.45	879.00	3258951874738
E117905	55	450	120,0	26,0	1950	1,288.43	1,559.00	3258951179055
E117906	62	600	132,0	31,0	3225	1,990.91	2,409.00	3258951179062

## KLOUBOVÉ HÁKOVÉ KLÍČE

### KLOUBOVÉ HÁKOVÉ KLÍČE

- 4 velikosti pokrývají rozsah od 19 do 159 mm
- Vykované z chrom-vanadové oceli
- Chromovaný leštěný povrch



Objednací číslo	A (mm)	L (mm)	g	Cena (bez DPH)	Cena (s DPH)	EAN
E112601	19 - 51	165	130	449.59	544.00	3258951126011
E112602	32 - 76	216	225	528.10	639.00	3258951126028
E112603	51 - 121	267	455	726.45	879.00	3258951126035
E112604	114 - 159	308	490	854.55	1,034.00	3258951126042

## LEŠENÁŘSKÉ RÁČNY

### LEŠENÁŘSKÁ RÁČNA MK

- ISO 691
- Ráčnová hlava na matice s hlavou 19 mm, úderná plocha umožňuje použití jako kladiva
- Povrchová úprava - černění fosfátováním
- Háček na konci rukojeti slouží jako zářezka při páčení
- Očko v rukojeti pro protažení zápního řemínku k zajištění při práci ve výškách



Objednací číslo	L (mm)	A (mm)	B (mm)	g	Cena (bez DPH)	Cena (s DPH)	EAN
E114301	270	65	28,5	780	561.16	679.00	3258951143018

### LEŠENÁŘSKÉ RÁČNY BT

- Hrot na konci těla umožňuje vystředění montážních otvorů a lze jej použít i k páčení
- Zrozměrová hlava umožňuje práci jedním klíčem na dvou velikostech hlavíc šroubů
- Pevný a odolný ráčnový mechanismus s 32 zuby
- Přepínání směru záběru ráčny pomocí páčky
- Zinkovaný povrch
- E110961 17 X 19 mm
- E110962 21 X 22 mm



Objednací číslo	B (mm)	C (mm)	C1 (mm)	L (mm)	g	Cena (bez DPH)	Cena (s DPH)	EAN
E110961	40,7	17	50	309	430	619.01	749.00	3258951109618
E110962	40,7	17	50	309	714	660.33	799.00	3258951109625



# RÁČNY, HLAVICE



● **TLAČÍTKO RYCHLÉHO UVOLNĚNÍ**

● **SNADNÁ IDENTIFIKACE SMĚRU ZÁBĚRU**

Páčka ukazuje ve směru záběru

● **ERGONOMICKÁ RUKOJEŤ**

Bimateriální s měkkým povrchem pro pevné a pohodlné držení

● **PŘESNÝ MECHANISMUS**

72 zubů

5° úhel kroku zpětného chodu

● **BEZPEČNÁ**

Hlavice zajištěna na ovládacím čtyřhranu, uvolní se stiskem tlačítka

● **ODOLNÁ**

Z chrom-vanadové oceli, leštěný povrch



# RÁČNY, HLAVICE

KOMBINOVANÉ SADY..... 28

1/4" NÁŘADÍ..... 30

3/8" NÁŘADÍ..... 34

1/2" NÁŘADÍ..... 38

3/4" NÁŘADÍ..... 45

1" NÁŘADÍ..... 47

RÁZOVÉ HLAVICE A PŘÍSLUŠENSTVÍ.....

Najdete v kapitole pneumatického nářadí



## KOMBINOVANÉ SADY

### 98DÍLNÁ SADA 1/4" A 1/2" NÁŘADÍ

- 11x 1/4" 6hranné hlavice: 4-5-5,5-6-7-8-9-10-11-12-13 mm
- 7x 1/4" 6hranné prodloužené hlavice: 6-8-10-11-12-13-14 mm
- 3x 1/4" hlavice TORX®: E6-E8-E10
- 2x 1/4" ploché zástrčné hlavice: 4-7 mm
- 4x 1/4" zástrčné 6hranné hlavice: 3-4-5-6 mm
- 7x 1/4" zástrčné hlavice TORX®: T8-T10-T15-T20-T25-T27-T30
- 2x 1/4" křížové zástrčné hlavice Pozidriv®: PZ1-PZ2
- 2x 1/4" křížové zástrčné hlavice Phillips®: PH1-PH2
- 1x 1/4" ráčna s přepínací páčkou
- 1x 1/4" prodlužovací nástavec 50 mm
- 1x 1/4" prodlužovací nástavec 100 mm
- 1x 1/4" univerzální kardan
- 1x 1/4" vratidlo
- 1x 1/4" nástavec s rukojetí
- 17x 1/2" 6hranné hlavice: 10-11-12-13-14-15-16-17-18-19-20-21-22-24-27-30-32 mm
- 5x 1/2" 6hranné prodloužené hlavice: 14-15-17-19-22 mm
- 2x 1/2" hlavice na svíčky: 16-21 mm
- 6x 1/2" hlavice TORX®: E12-E14-E16-E18-E20-E24
- 1x 1/2" ráčna s přepínací páčkou
- 1x adaptér F 3/8" x M 1/2"
- 1x adaptér na bity F 1/2" x HexF 5/16"
- 1x 1/2" univerzální kardan
- 1x 1/2" prodlužovací nástavec 130 mm
- 1x 1/2" prodlužovací nástavec 250 mm
- 4x 5/16" bity XZN: M6-M8-M10-M12
- 2x 5/16" ploché bity: 8-12 mm
- 4x 5/16" bity TORX®: T40-T45-T50-T55
- 4x 5/16" zástrčné 6hranné bity: 8-10-12-14 mm
- 2x 5/16" křížové zástrčné bity Phillips®: PH3-PH4
- 2x 5/16" křížové zástrčné bity Pozidriv®: PZ3-PZ4



Objednáací číslo	ks			Cena (bez DPH)	Cena (s DPH)	EAN
E034805	98	1/4"-1/2"	6,5	3,552.89	4,299.00	3258950348056

### 9DÍLNÁ SADA 1/4" A 3/8" ZÁSTRČNÝCH 6HRANNÝCH HLAVIC

- 4x 1/4" zástrčné 6hranné hlavice: 3-4-5-6 mm
- 5x 3/8" zástrčné 6hranné hlavice: 7-8-9-10-12 mm



Objednáací číslo	ks			Cena (bez DPH)	Cena (s DPH)	EAN
E034802	9	1/4"-3/8"	400	409.09	495.00	3258950348025

### 101DÍLNÁ SADA 1/4" A 1/2" NÁŘADÍ A KLÍČŮ

- 13x 1/4" 6hranné hlavice: 4-4,5-5-5,5-6-7-8-9-10-11-12-13-14 mm
- 4x 1/4" 6hranné zástrčné hlavice: 3-4-5-6 mm
- 3x 1/4" ploché zástrčné hlavice: 4-5-5,5-7 mm
- 17x 1/2" 6hranné hlavice: 10-11-12-13-14-15-16-17-18-19-20-21-22-24-27-30-32 mm
- 3x 1/2" 6hranné prodloužené hlavice: 13-17-19 mm
- 2x 1/4" křížové zástrčné hlavice: Pozidriv® PZ1-PZ2
- 2x 1/4" křížové zástrčné hlavice: Phillips® PH1-PH2
- 7x 1/4" zástrčné hlavice TORX®: T8-T10-T15-T20-T25-T27-T30
- 1x 1/4" ráčna s přepínací páčkou
- 1x 1/4" prodlužovací nástavec 50 mm
- 1x 1/4" prodlužovací nástavec 100 mm
- 1x 1/4" univerzální kardan
- 1x 1/4" vratidlo
- 1x 1/4" nástavec s rukojetí
- 1x 1/4" adaptér na bity 1/4"
- 2x 1/2" hlavice na svíčky: 16-21 mm
- 1x 1/2" ráčna s přepínací páčkou
- 1x 1/2" adaptér na bity 5/16"
- 1x 1/2" vratidlo
- 1x 1/2" univerzální kardan
- 1x 1/2" prodlužovací nástavec 130 mm
- 1x 1/2" prodlužovací nástavec 250 mm
- 2x 5/16" ploché bity: 8-12 mm
- 2x 5/16" křížové bity Phillips®: PH3-PH4
- 2x 5/16" křížové bity Pozidriv®: PZ3-PZ4
- 2x 5/16" zástrčné 6hranné bity: 12-14 mm
- 4x 5/16" bity TORX®: T40-T45-T50-T55
- 11x zástrčné 6hranné klíče v plastovém držáku: 1,5-2-2,5-3-4-5-6-7-8-9-10 mm
- 12x očkoploché klíče: 7-8-10-11-12-13-14-15-16-17-18-19 mm



Objednáací číslo	ks			Cena (bez DPH)	Cena (s DPH)	EAN
E032911	101	1/4" - 1/2"	8	5,147.93	6,229.00	3258950329116

### 1/4" - 3/8" - 1/2" 13DÍLNÁ SADA TORX® HLAVIC

- 1/4" Torx® hlavice: E4-E5-E6-E7-E8
- 3/8" Torx® hlavice: E10-E12-E14-E16
- 1/2" Torx® hlavice: E18-E20-E22-E24
- Dodávána na kovové liště



Objednáací číslo	ks			Cena (bez DPH)	Cena (s DPH)	EAN
E034801	13	1/4" - 3/8" - 1/2"	1,03	1,218.18	1,474.00	3258950348018

### 3DÍLNÁ SADA MAGNETICKÝCH ADAPTÉRŮ

- Výhradně pro ruční použití
- Použitý materiál: SCM440
- E041505 adaptér vnitřní čtyřhran 1/4" na vnější čtyřhran 3/8"
- E041506 adaptér vnitřní čtyřhran 3/8" na vnější čtyřhran 1/2"
- E041507 adaptér vnitřní čtyřhran 1/2" na vnější čtyřhran 3/4"

**NOVINKA**



Objednáací číslo	ks			Cena (bez DPH)	Cena (s DPH)	EAN
E041649	3	1/4" - 1/2"	183	784.30	949.00	3258950416496

## KOMBINOVANÉ SADY

### 38DÍLNÁ SADA 1/2" + 1/4" ZÁSTRČNÝCH HLAVIC

- 5x 1/2" zástrčná 6hranná hlavice délky 55 mm - 14; 17; 19; 22 a 24 mm
- 1x 1/2" zástrčná 6hranná hlavice s kuličkou délky 160 mm - 5 mm
- 1x 1/2" zástrčná 6hranná hlavice délky 230 mm - 7 mm
- 3x 1/2" zástrčná 6hranná hlavice délky 140 mm - 10; 11 a 13 mm
- 6x 1/2" zástrčná hlavice TORX® délky 140 mm - T40; T45; T50; T55; T60 a T70
- 1x 1/2" zástrčná hlavice TORX® s otvorem délky 100 mm - T80
- 1x 1/2" zástrčná hlavice TORX® s otvorem délky 300 mm - T30
- 1x 1/2" zástrčná hlavice XZN délky 100 mm - M9
- 3x 1/2" zástrčná hlavice XZN délky 140 mm - M10; M12 a M14
- 1x 1/2" zástrčná hlavice XZN délky 78 mm - M18
- 1x 1/2" zástrčná hlavice XZN s otvorem délky 55 mm - M16
- 1x 1/2" zástrčná hlavice XZN s otvorem délky 100 mm - M16
- 2x 1/2" zástrčná hlavice RIBE délky 240 mm - RM7; RM8
- 1x 1/2" zástrčná hlavice RIBE délky 100 mm - RM9
- 1x 1/2" zástrčná hlavice RIBE délky 140 mm - RM10
- 9x 1/4" zástrčná hlavice pěticípá s otvorem délky 37 mm - 10IPR; 15IPR; 20IPR; 25IPR; 27IPR; 30IPR; 40IPR; 45IPR a 50IPR



Objednací číslo	ks	📏	⚖️	Cena (bez DPH)	Cena (s DPH)	EAN
E200513	38	1/4"-1/2"	6,07	3,990.91	4,829.00	3258952005131

### 62DÍLNÁ SADA 1/4" - 3/8" NÁŘADÍ V MODULU

- 1/4" 6hranné hlavice: 4-4,5-5-5,5-6-7-8-9-10-11-12-13-14 mm
- 1/4" zástrčné hlavice Torx®: T6-T7-T8-T9-T10-T15-T20-T25-T27-T30-T40
- 3/8" 12hranné hlavice: 8-9-10-11-12-13-14-15-16-17-18-19-21-22 mm
- 3/8" 6hranné prodloužené hlavice: 8-9-10-11-12-13-14-15-16-17-18-19-21-22 mm
- 3/8" zástrčné hlavice Torx®: T45-T50-T55
- 1/4" ráčna s přepínací páčkou
- 1/4" univerzální kardan
- 2x 1/4" prodlužovací nástavec 55 a 100 mm
- 3/8" ráčna s přepínací páčkou
- 3/8" univerzální kardan
- 3/8" prodlužovací nástavec 125 mm
- Prázdný modul E034854



Objednací číslo	ks	📏	⚖️	Cena (bez DPH)	Cena (s DPH)	EAN
E034853	62	1/4" - 1/2"	3,1	3,251.24	3,934.00	3258950348537

### 35DÍLNÁ SADA 1/4" A 1/2" NÁŘADÍ

- 7x 1/4" 6hranné hlavice: 5,5-7-8-9-10-12-13 mm
- 1x 1/4" ráčna s přepínací páčkou
- 1x 1/4" prodlužovací nástavec 55 mm
- 1x 1/4" nástavec s bimateriální rukojetí 150 mm
- 1x adaptér na bity 1/4"F x 1/4"HexF
- 1x 1/2" ráčna s přepínací páčkou
- 2x 1/2" prodlužovací nástavec: 130 a 250 mm
- 1x 1/2" vratidlo 240 mm
- 8x 1/2" 6hranné hlavice: 13-16-18-21-24-27-30-34 mm
- 4x 1/2" 6hranné zástrčné hlavice: 8-10-12-14 mm
- 1x 1/2" hlavice na zapalovací svíčky 16 mm
- 7x 1/4" bity: šestihřanné 4-5-6 mm; ploché 4-5,5 mm; křížové Phillips® PH1-PH2 (SN 27)
- 16x 1/4" bity: ploché 4-5,5-5,5 mm; šestihřanné 3-4-5-6 mm; Pozidriv® PZ1-PZ2-PZ3; Torx® T10-T15-T20-T25-T30-T40 (E034855)
- Rozměry boxu sady E034855 375 x 275 x 70 mm



\* od 1.8. 2015 nahrazuje sada EXPERT E034855

Objednací číslo	ks	📏	⚖️	Cena (bez DPH)	Cena (s DPH)	EAN
SN 27*	35	1/4"-1/2"	5,2	2,928.93	3,544.00	8590381431286
E034855	44	1/4"-1/2"	4,3	2,928.93	3,544.00	3258950348551

# RÁČNY, HLAVICE

## SADY 1/4" NÁŘADÍ

### 73DÍLNÁ SADA 1/4" NÁŘADÍ

- 13x 1/4" 6hranné hlavice: 4-4,5-5-5,5-6-7-8-9-10-11-12-13-14 mm
- 9x 1/4" 6hranné prodloužené hlavice: 5-5,5-6-7-8-10-11-12-13 mm
- 10x 1/4" 12hranné palcové hlavice: 3/16-7/32-1/4-9/32-5/16-11/32-3/8-7/16-1/2-9/16" 
- 3x 1/4" zástrčné ploché hlavice: 4-5-5-7 mm
- 3x 1/4" zástrčné křížové hlavice Pozidriv®: PZ1-PZ2-PZ3
- 3x 1/4" zástrčné křížové hlavice Phillips®: PH1-PH2-PH3
- 10x 1/4" zástrčné hlavice TORX®: T6-T7-T8-T9-T10-T15-T20-T25-T30-T40
- 6x 1/4" nástrčné hlavice TORX®: E4-E5-E6- E7-E8-E10
- 8x 1/4" zástrčné 6hranné hlavice: 2-2,5-3-4-5-6-7-8 mm
- 1x 1/4" ráčna s přepínací páčkou
- 1x 1/4" prodlužovací nástavec 50 mm
- 1x 1/4" prodlužovací nástavec 100 mm
- 1x 1/4" prodlužovací nástavec 150 mm
- 1x 1/4" univerzální kardan





Objednací číslo	ks			Cena (bez DPH)	Cena (s DPH)	EAN
E030707	73	1/4"	2	2,614.88	3,164.00	3258950307077

### 22DÍLNÁ SADA 1/4" NÁŘADÍ NA LIŠTĚ

- 13x 1/4" 6hranné hlavice: 4-4,5-5-5,5-6-7-8-9-10-11-12-13-14 mm
- 3x 1/4" zástrčné hlavice: TORX T20-T25-T30
- 4x 1/4" zástrčné hlavice šestihřanné: 3-4-5-6 mm
- 1x 1/4" ráčna s přepínací páčkou 150 mm
- 1x 1/4" prodlužovací nástavec 150 mm





\*od 1.8. 2015 nahrazuje sada EXPERT E030727

Objednací číslo	ks			Cena (bez DPH)	Cena (s DPH)	EAN
SNL 22-4R*	22	1/4"	626	747.11	904.00	8590381341158
E030727	22	1/4"	626	747.11	904.00	3258950307275

### 34DÍLNÁ SADA 1/4" NÁŘADÍ

- 13x 1/4" 6hranné hlavice: 4-4,5-5-5,5-6-7-8-9-10-11-12-13-14 mm
- 1x 1/4" ráčna s přepínací páčkou
- 1x 1/4" prodlužovací nástavec 50 mm
- 1x 1/4" prodlužovací nástavec 100 mm
- 1x 1/4" univerzální kardan
- 1x 1/4" adaptér na bity 1/4"
- 1x 1/4" nástavec s rukojetí
- 3x 1/4" ploché bity: 4-5-5,5-6,5 mm
- 3x 1/4" křížové bity Pozidriv®: PZ1-PZ2-PZ3
- 6x 1/4" bity TORX® s otvorem: T10-T15-T20-T25-T30-T40
- 3x 1/4" zástrčné 6hranné bity: 4-5-6 mm





Objednací číslo	ks			Cena (bez DPH)	Cena (s DPH)	EAN
E194672	34	1/4"	1	1,313.22	1,589.00	3258951946725

### 19DÍLNÁ SADA 1/4" NÁŘADÍ

- 13x 1/4" 6hranné hlavice: 4-4,5-5-5,5-6-7-8-9-10-11-12-13-14 mm
- 1x 1/4" ráčna s přepínací páčkou
- 1x 1/4" prodlužovací nástavec 50 mm
- 1x 1/4" prodlužovací nástavec 100 mm
- 1x 1/4" univerzální kardan
- 1x 1/4" vratidlo
- 1x 1/4" adaptér na bity 1/4"



Objednací číslo	ks			Cena (bez DPH)	Cena (s DPH)	EAN
E030700	19	1/4"	0,75	1,044.63	1,264.00	3258950307008

### 13DÍLNÁ SADA 1/4" HLAVIC

- 13x 1/4" 6hranné hlavice: 4-4,5-5-5,5-6-7-8-9-10-11-12-13-14 mm
- Dodávána na kovové liště





Objednací číslo	ks			Cena (bez DPH)	Cena (s DPH)	EAN
E194675	13	1/4"	370	222.31	269.00	3258951946756

### MODUL S 45DÍLNOU SADOU 1/4" NÁŘADÍ

- 13x 1/4" 6hranné hlavice: 4-4,5-5-5,5-6-7-8-9-10-11-12-13-14 mm
- 3x 1/4" zástrčné ploché bity: 4-5-5,5-6,5 mm
- 3x 1/4" zástrčné křížové bity Pozidriv®: PZ1-PZ2-PZ3
- 4x 1/4" zástrčné 6hranné bity: 3-4-5-6 mm
- 6x 1/4" zástrčné bity TORX® s otvorem: T10-T15-T20-T25-T30-T40
- 1x 1/4" ráčna s přepínací páčkou
- 1x 1/4" prodlužovací nástavec 50 mm
- 1x 1/4" prodlužovací nástavec 100 mm
- 1x 1/4" univerzální kardan
- 1x 1/4" adaptér na bity 1/4"
- 1x 1/4" nástavec s rukojetí
- 13x zástrčné 6hranné klíče v plastovém držáku: 1,5-2-2,5-3-4-5-6-7-8-10 mm
- Prázdný modul: E030701



Objednací číslo	ks			Cena (bez DPH)	Cena (s DPH)	EAN
E194680	45	1/4"	1,3	1,838.02	2,224.00	3258951946800

### 67DÍLNÁ SADA 1/4" NÁŘADÍ V MODULU

- 13x 1/4" 6hranné hlavice: 4; 4,5; 5; 5,5; 6; 7; 8; 9; 10; 11; 12; 13; 14 mm
- 12x 1/4" 6hranná prodloužená hlavice: 4; 5; 5,5; 6; 7; 8; 9; 10; 11; 12; 13; 14 mm
- 8x 1/4" zástrčná 6hranná hlavice: 2; 2,5; 3; 4; 5; 6; 7; 8 mm
- 10x 1/4" zástrčná hlavice TORX®: T6; T7; T8; T9; T10; T15; T20; T25; T27; T30
- 1x 1/4" ráčna s přepínací páčkou
- 1x 1/4" ráčna s výkynnou hlavou
- 1x 1/4" nástavec s rukojetí
- 1x 1/4" prodlužovací nástavec 50 mm
- 1x 1/4" prodlužovací nástavec 100 mm
- 1x 1/4" vratidlo
- 1x 1/4" univerzální kardan
- 1x 1/4" adaptér na bity 1/4" F x 1/4" HexF
- 16x 1/4" bit plochý 4; 5,5; 6,5 mm, křížový torzní Pozidriv® PZ1; PZ2; PZ3, zástrčný 6hranný 3; 4; 5; 6 mm, TORX® s otvorem TT10; TT15; TT20; TT25; TT30; TT40
- Prázdný modul: E030716





Objednací číslo	ks			Cena (bez DPH)	Cena (s DPH)	EAN
E030715	67	1/4"	1,7	3,610.74	4,369.00	3258950307152

### 42DÍLNÁ SADA 1/4" NÁŘADÍ

- 13x 1/4" 6hranné hlavice: 4-4,5-5-5,5-6-7-8-9-10-11-12-13-14 mm
- 3x 1/4" zástrčné křížové hlavice Pozidriv®: PZ1-PZ2-PZ3
- 3x 1/4" zástrčné křížové hlavice Phillips®: PH1-PH2-PH3
- 6x 1/4" zástrčné 6hranné hlavice: 3-4-5-6-7-8 mm
- 6x 1/4" zástrčné hlavice TORX®: T10-T15-T20-T25-T30-T40
- 3x 1/4" zástrčné ploché hlavice: 4-5-5-7 mm
- 1x 1/4" ráčna s přepínací páčkou
- 1x 1/4" prodlužovací nástavec 50 mm
- 1x 1/4" prodlužovací nástavec 100 mm
- 1x 1/4" prodlužovací nástavec 150 mm
- 1x 1/4" univerzální kardan
- 1x 1/4" vratidlo
- 1x 1/4" adaptér na bity 1/4"
- 1x 1/4" nástavec s rukojetí





Objednací číslo	ks			Cena (bez DPH)	Cena (s DPH)	EAN
E030702	42	1/4"	1,5	1,565.29	1,894.00	3258950307022

### SADY 1/4" ZÁSTRČNÝCH HLAVIC

- 8x (E030704) 1/4" zástrčné 6hranné hlavice: 2-2,5-3-4-5-6-7-8 mm
- 10x (E030703) 1/4" zástrčné hlavice TORX®: T6-T7-T8-T9-T10-T15-T20-T25-T27-T30



Objednací číslo	ks			Cena (bez DPH)	Cena (s DPH)	EAN
E030704	8	1/4"	150	309.09	374.00	3258950307046
E030703	10	1/4"	190	441.32	534.00	3258950307039

## 1/4" RÁČNY A PŘÍSLUŠENSTVÍ

### 1/4" RÁČNA S PŘEPÍNAČÍM KOLEČKEM

- ISO 3315 - DIN 3122
- Ráčnový mechanismus se 72 zuby
- Délka kroku zpětného chodu ráčny 5°
- Kompaktní hlava
- Leštěný chrom
- Ergonomická bimateriální rukojeť

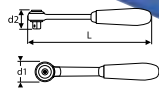

Objednáací číslo	L (mm)	d1 (mm)	d2 (mm)	g	Cena (bez DPH)	Cena (s DPH)	EAN
E030601	140	24,8	23,5	98	309.92	375.00	3258950306018

### 1/4" RÁČNA S PŘEPÍNAČÍ PÁČKOU

- ISO 3315 - DIN 3122
- Ráčnový mechanismus se 72 zuby
- Délka kroku zpětného chodu ráčny 5°
- Zajišťovací mechanismus hlavice na ovládacím čtyřhranu
- Přepínací páčka: po přepnutí ukazuje ve směru záběru ráčny
- Leštěný chrom
- Ergonomická bimateriální rukojeť

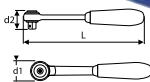

Objednáací číslo	L (mm)	d1 (mm)	d2 (mm)	g	Cena (bez DPH)	Cena (s DPH)	EAN
E113770	140	24,0	22,0	110	445.45	539.00	3258951137703

### 1/4" CELOKOVOVÁ RÁČNA S PŘEPÍNAČÍ PÁČKOU

- ISO 3315 - DIN 3122
- Ráčnový mechanismus se 72 zuby
- Délka kroku zpětného chodu ráčny 5°
- Zajišťovací mechanismus hlavice na ovládacím čtyřhranu
- Přepínací páčka: po přepnutí ukazuje ve směru záběru ráčny
- Leštěný chrom

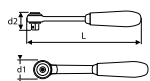
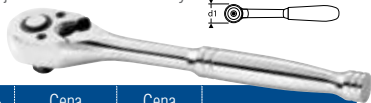

Objednáací číslo	L (mm)	d1 (mm)	d2 (mm)	g	Cena (bez DPH)	Cena (s DPH)	EAN
E030508	140	24,0	22,0	136	437.19	529.00	3258950305080

### 1/4" RÁČNA S VÝKYVNOU HLAVOU

- ISO 3315 - DIN 3122
- Ráčnový mechanismus se 72 zuby
- Délka kroku zpětného chodu ráčny 5°
- Kompaktní hlava na otočném čepu pro snadnější ovládání v prostorech s omezeným přístupem
- Leštěný chrom
- Ergonomická bimateriální rukojeť

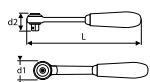

Objednáací číslo	L (mm)	d1 (mm)	d2 (mm)	g	Cena (bez DPH)	Cena (s DPH)	EAN
E030602	150	32,0	24,0	130	585.95	709.00	3258950306025

### SADA PRO OPRAVU 1/4" RÁČNY S PŘEPÍNAČÍ PÁČKOU

- Ovládací čtyřhran, 2x západka, přepínací páčka, 2x pružinka, 2x šroubek, krytka, váleček



Objednáací číslo	Cena (bez DPH)	Cena (s DPH)	EAN
E030603	189.26	229.00	3258950306032

### SADA PRO OPRAVU 1/4" RÁČNY S PŘEPÍNAČÍM KOLEČKEM

- Ovládací čtyřhran, západka, pružinka srdcového tvaru

Objednáací číslo	Cena (bez DPH)	Cena (s DPH)	EAN
E030604	189.26	229.00	3258950306049



### 1/4" VRATIDLO

- ISO 3315 - DIN 3122
- Vykované z chrom-vanadové oceli
- Chromovaný leštěný povrch
- Výhradně pro ruční použití

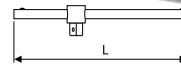
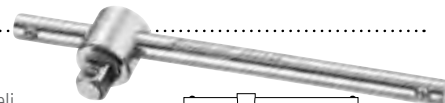

Objednáací číslo	L (mm)	d1 (mm)	g	Cena (bez DPH)	Cena (s DPH)	EAN
E117355	105	7	45	85.95	104.00	3258951173558

### 1/4" UNIVERZÁLNÍ KARDAN

- ISO 3315 - DIN 3122
- Vykované z chrom-vanadové oceli
- Chromovaný leštěný povrch
- Výhradně pro ruční použití

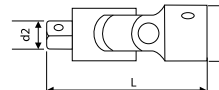
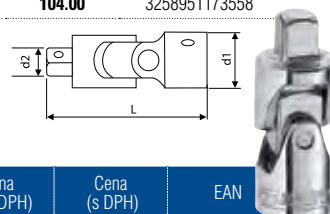

Objednáací číslo	L (mm)	d1 (mm)	d2 (mm)	g	Cena (bez DPH)	Cena (s DPH)	EAN
E117360	25,2	14,00	8,51	22	143.80	174.00	3258951173602

### 1/4" PRODLUŽOVACÍ NÁSTAVEK

- ISO 3316 - DIN 3123
- Vykované z chrom-vanadové oceli
- Chromovaný leštěný povrch

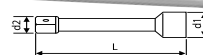
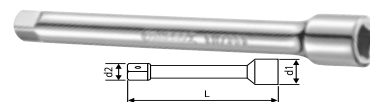

Objednáací číslo	L (mm)	d1 (mm)	d2 (mm)	g	Cena (bez DPH)	Cena (s DPH)	EAN
E113771	55	12,50	8,51	25	47.11	57.00	3258951137710
E117356	100	12,50	8,51	45	81.82	99.00	3258951173565
E113772	150	12,50	8,51	65	82.64	100.00	3258951137727

### 1/4" NÁSTAVEK PRUŽINOVÝ

- ISO 3316 - DIN 3123
- Umožňuje práci v prostorech s omezeným přístupem
- Výhradně pro ruční použití

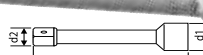

Objednáací číslo	L (mm)	d1 (mm)	d2 (mm)	g	Cena (bez DPH)	Cena (s DPH)	EAN
E030509	150	12	8	58	135.54	164.00	3258950305097

### 1/4" NÁSTAVEK S RUKOJETÍ

- ISO 3315 - DIN 3122
- Ergonomická bimateriální rukojeť
- Vykované z chrom-vanadové oceli
- Chromovaný leštěný povrch
- Výhradně pro ruční použití



Objednáací číslo	L (mm)	g	Cena (bez DPH)	Cena (s DPH)	EAN
E113910	158	70	114.88	139.00	3258951139103

### MAGNETICKÝ ADAPTÉR 1/4" X 3/8"

- Výhradně pro ruční použití
- Použitý materiál: SCM440
- Vnitřní čtyřhran 1/4" na vnější čtyřhran 3/8"

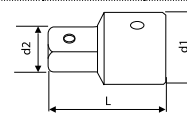
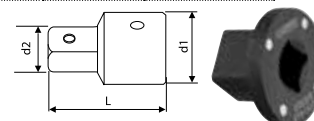

Objednáací číslo	L (mm)	d1 (mm)	d2 (mm)	g	Cena (bez DPH)	Cena (s DPH)	EAN
E041505	14,5	19,00	8,51	18	252.07	305.00	3258950415055

### ADAPTÉR F1/4" X M3/8"

- ISO 3315 - DIN 3122
- Vykované z chrom-vanadové oceli
- Chromovaný leštěný povrch
- Výhradně pro ruční použití

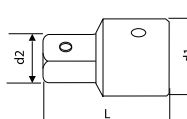
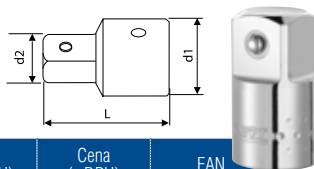

Objednáací číslo	L (mm)	d1 (mm)	d2 (mm)	g	Cena (bez DPH)	Cena (s DPH)	EAN
E117358	25	12,40	8,51	16	57.02	69.00	3258951173589

### ADAPTÉR NA BITY F1/4" X HEXF1/4"

- ISO 1173 - DIN 3126
- Vykované z chrom-vanadové oceli
- Chromovaný leštěný povrch
- Výhradně pro ruční použití

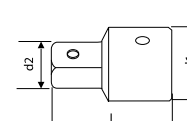
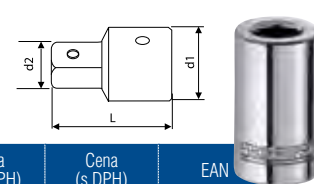

Objednáací číslo	L (mm)	d1 (mm)	d2 (mm)	g	Cena (bez DPH)	Cena (s DPH)	EAN
E117359	25	14,00	8,51	25	50.41	61.00	3258951173596

# RÁČNY, HLAVICE

## 1/4" HLAVICE

### 1/4" 6HRANNÉ METRICKÉ HLAVICE

- ISO 2725-1 - DIN 3124
- Vykované z chrom-vanadové oceli
- Chromovaný leštěný povrch
- Profil Maxi Drive: utahovací/povolovací moment je přenášen na stěnu a ne na hranu matice
- Výhradně pro ruční použití

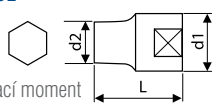

Objednací číslo	A (mm)	L (mm)	d1 (mm)	d2 (mm)	g	Cena (bez DPH)	Cena (s DPH)	EAN
E117293	4	25	12,0	6,9	10	22.31	27.00	3258951172933
E117688	4,5	25	12,0	7,5	10	22.31	27.00	3258951176887
E117294	5	25	12,0	8,1	10	22.31	27.00	3258951172940
E117295	5,5	25	12,0	8,8	10	23.14	28.00	3258951172957
E117296	6	25	12,0	9,4	10	23.14	28.00	3258951172964
E117297	7	25	12,0	10,9	12	23.97	29.00	3258951172971
E117298	8	25	12,0	12,0	12	23.97	29.00	3258951172988
E117299	9	25	13,2	13,2	14	23.97	29.00	3258951172995
E117350	10	25	14,7	14,7	18	23.97	29.00	3258951173503
E117351	11	25	16,0	16,0	24	23.97	29.00	3258951173510
E117352	12	25	16,9	16,9	24	23.97	29.00	3258951173527
E117353	13	25	17,7	17,7	26	24.79	30.00	3258951173534
E117354	14	25	19,7	19,7	34	42.98	52.00	3258951173541

### 1/4" 12HRANNÉ METRICKÉ HLAVICE

- ISO 2725-1 - DIN 3124
- Vykované z chrom-vanadové oceli
- Chromovaný leštěný povrch
- Profil Maxi Drive: utahovací/povolovací moment je přenášen na stěnu a ne na hranu matice
- Výhradně pro ruční použití

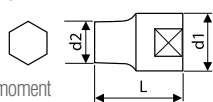

Objednací číslo	A (mm)	L (mm)	d1 (mm)	d2 (mm)	g	Cena (bez DPH)	Cena (s DPH)	EAN
E030210	6	25	12,0	9,4	10	23.14	28.00	3258950302102
E030201	7	25	12,0	10,9	12	24.79	30.00	3258950302010
E030202	8	25	12,0	12,0	12	24.79	30.00	3258950302027
E030203	9	25	13,2	13,2	14	24.79	30.00	3258950302034
E030204	10	25	14,7	14,7	18	25.62	31.00	3258950302041
E030205	11	25	16,0	16,0	24	25.62	31.00	3258950302058
E030206	12	25	16,9	16,9	24	25.62	31.00	3258950302065
E030207	13	25	17,7	17,7	26	27.27	33.00	3258950302072
E030211	14	25	19,7	19,7	34	42.98	52.00	3258950302119

### 1/4" 12HRANNÉ PALCOVÉ HLAVICE

- ISO 2725-1 - DIN 3124
- Vykované z chrom-vanadové oceli
- Chromovaný leštěný povrch
- Profil Maxi Drive: utahovací/povolovací moment je přenášen na stěnu a ne na hranu matice
- Výhradně pro ruční použití

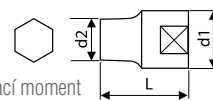

Objednací číslo	A (")	L (mm)	d1 (mm)	d2 (mm)	g	Cena (bez DPH)	Cena (s DPH)	EAN
E113740	3/16"	25	12,0	8,0	7	31.40	38.00	3258951137406
E113741	7/32"	25	12,0	9,0	8	31.40	38.00	3258951137413
E113742	1/4"	25	12,0	9,4	8	31.40	38.00	3258951137420
E113743	9/32"	25	12,0	11,0	10	31.40	38.00	3258951137437
E113744	5/16"	25	12,0	12,0	10	31.40	38.00	3258951137444
E113745	11/32"	25	13,2	13,2	10	31.40	38.00	3258951137451
E113746	3/8"	25	16,9	16,9	14	31.40	38.00	3258951137468
E113748	7/16"	25	16,0	16,0	17	31.40	38.00	3258951137482
E113749	1/2"	25	17,7	17,7	19	32.23	39.00	3258951137499
E113750	9/16"	25	18,7	18,7	25	47.11	57.00	3258951137505

### 1/4" 6HRANNÉ PRODLOUŽENÉ METRICKÉ HLAVICE

- ISO 2725-1 - DIN3124
- Vykované z chrom-vanadové oceli
- Chromovaný leštěný povrch
- Profil Maxi Drive: utahovací / povolovací moment je přenášen na stěnu a ne na hranu matice
- Výhradně pro ruční použití

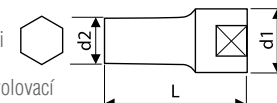

Objednací číslo	A (mm)	L (mm)	d1 (mm)	d2 (mm)	g	Cena (bez DPH)	Cena (s DPH)	EAN
E113751	4	49,5	11,8	6,9	18	37.19	45.00	3258951137512
E113752	5	49,5	11,8	8,0	18	37.19	45.00	3258951137529
E113753	5,5	49,5	11,8	8,8	18	37.19	45.00	3258951137536
E113754	6	49,5	11,8	9,4	18	37.19	45.00	3258951137543
E113755	7	49,5	11,8	10,9	27	37.19	45.00	3258951137550
E113756	8	49,5	19,6	10,0	27	38.02	46.00	3258951137567
E113757	9	49,5	11,8	11,0	32	38.02	46.00	3258951137574
E113758	10	49,5	14,5	14,0	41	38.02	46.00	3258951137581
E113759	11	49,5	15,6	15,0	41	38.02	46.00	3258951137598
E113760	12	49,5	16,6	16,0	50	38.84	47.00	3258951137604
E113761	13	49,5	17,6	17,0	59	38.84	47.00	3258951137611
E113762	14	49,5	19,6	19,0	68	51.24	62.00	3258951137628

### 1/4" 12HRANNÉ PRODLOUŽENÉ METRICKÉ HLAVICE

- ISO 2725-1 - DIN3124
- Vykované z chrom-vanadové oceli
- Chromovaný leštěný povrch
- Profil Maxi Drive: utahovací/povolovací moment je přenášen na stěnu a ne na hranu matice
- Výhradně pro ruční použití

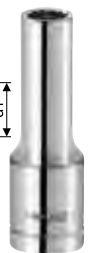
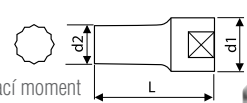

Objednací číslo	A (mm)	L (mm)	d1 (mm)	d2 (mm)	g	Cena (bez DPH)	Cena (s DPH)	EAN
E030216	6	49,5	11,8	9,4	18	34.71	42.00	3258950302164
E030217	7	49,5	11,8	10,9	27	34.71	42.00	3258950302171
E030218	8	49,5	11,8	11,8	27	36.36	44.00	3258950302188
E030219	9	49,5	12,8	12,8	32	36.36	44.00	3258950302195
E030220	10	49,5	14,5	14,5	41	36.36	44.00	3258950302201
E030221	11	49,5	15,6	15,6	41	36.36	44.00	3258950302218
E030222	12	49,5	16,6	16,6	50	37.19	45.00	3258950302225
E030223	13	49,5	17,6	17,6	59	37.19	45.00	3258950302232
E030224	14	49,5	19,6	19,6	68	47.11	57.00	3258950302249

### 1/4" 12HRANNÉ PRODLOUŽENÉ PALCOVÉ HLAVICE

- ISO 2725-1 - DIN 3124
- Vykované z chrom-vanadové oceli
- Chromovaný leštěný povrch
- Profil Maxi Drive: utahovací/povolovací moment je přenášen na stěnu a ne na hranu matice
- Výhradně pro ruční použití



Objednací číslo	A (")	L (mm)	d1 (mm)	d2 (mm)	g	Cena (bez DPH)	Cena (s DPH)	EAN
E113763	1/4"	49,5	11,8	6,50	17	50.41	61.00	3258951137635
E113768	9/32"	49,5	11,8	11,0	17	50.41	61.00	3258951137680
E113765	5/16"	49,5	11,8	11,0	23	50.41	61.00	3258951137659
E113764	3/8"	49,5	14,5	14,0	32	50.41	61.00	3258951137642
E113766	7/16"	49,5	15,6	15,0	40	58.68	71.00	3258951137666
E113767	9/16"	49,5	19,6	19,0	49	68.60	83.00	3258951137673

## 1/4" HLAVICE

### 1/4" 6HRANNÉ PRODLOUŽENÉ PALCOVÉ HLAVICE

- ISO 2725-1 - DIN3124
- Vykované z chrom-vanadové oceli
- Chromovaný leštěný povrch
- Profil Maxi Drive: utahovací/povolovací moment je přenášěn na stěnu a ne na hranu matice
- Výhradně pro ruční použití

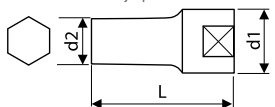

**NOVINKA**

Objednací číslo	A (")	L (mm)	d1 (mm)	d2 (mm)	g	Cena (bez DPH)	Cena (s DPH)	EAN
E030310	3/16"	49,5	11,8	9,4	18	48.76	59.00	3258950303109
E030311	7/32"	49,5	11,8	1,9	27	48.76	59.00	3258950303116
E030312	1/4"	49,5	11,8	11,8	27	48.76	59.00	3258950303123
E030313	9/32"	49,5	12,8	12,8	32	48.76	59.00	3258950303130
E030314	5/16"	49,5	14,5	14,5	41	48.76	59.00	3258950303147
E030315	11/32"	49,5	15,6	15,6	15	48.76	59.00	3258950303154
E030316	3/8"	49,5	16,6	16,6	50	48.76	59.00	3258950303161
E030317	7/16"	49,5	17,6	17,6	59	57.02	69.00	3258950303178
E030318	1/2"	49,5	19,6	19,6	68	66.94	81.00	3258950303185
E030322	9/16"	49,5	19,6	19,6	68	66.94	81.00	3258950303222

### 1/4" HLAVICE TORX®

- ISO 1174-1
- Vykované z chrom-vanadové oceli
- Chromovaný leštěný povrch
- Výhradně pro ruční použití

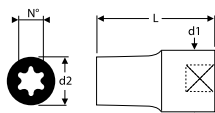

Objednací číslo	N°	L (mm)	d1 (mm)	d2 (mm)	g	Cena (bez DPH)	Cena (s DPH)	EAN
E030129	E4	25	12,0	6,1	8	79.34	96.00	3258950301297
E030130	E5	25	12,0	6,9	8	79.34	96.00	3258950301303
E030131	E6	25	12,0	8,0	8	79.34	96.00	3258950301310
E030132	E7	25	12,0	8,8	8	79.34	96.00	3258950301327
E030133	E8	25	12,0	10,2	9	79.34	96.00	3258950301334
E030134	E10	25	12,0	12,0	11	90.08	109.00	3258950301341
E030150	E11	25	12,0	12,8	14	90.08	109.00	3258950301501
E030151	E12	25	12,0	15,7	22	102.48	124.00	3258950301518

### 1/4" ZÁSTRČNÉ PLOCHÉ HLAVICE

- ISO 2725-1 - DIN3124 - ISO 1174-1
- Vykované z chrom-vanadové oceli
- Chromovaný leštěný povrch

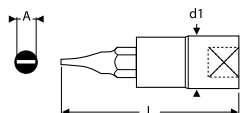

Objednací číslo	A (mm)	L (mm)	d1 (mm)	g	Cena (bez DPH)	Cena (s DPH)	EAN
E030109	4	33	12	12	38.02	46.00	3258950301099
E030110	5,5	33	12	12	38.02	46.00	3258950301105
E030111	7	33	12	12	38.02	46.00	3258950301112

### 1/4" ZÁSTRČNÉ KŘÍŽOVÉ HLAVICE PHILLIPS®

- ISO 2725-1 - DIN3124 - ISO 1174-1
- Vykované z chrom-vanadové oceli
- Chromovaný leštěný povrch

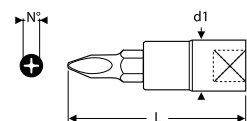

Objednací číslo	N°	L (mm)	d1 (mm)	g	Cena (bez DPH)	Cena (s DPH)	EAN
E030115	PH1	33	12	12	38.02	46.00	3258950301099
E030116	PH2	33	12	12	38.02	46.00	3258950301105
E030117	PH3	33	12	12	38.02	46.00	3258950301112

### 1/4" ZÁSTRČNÉ KŘÍŽOVÉ HLAVICE POZIDRIV®

- ISO 2725-1 - DIN3124 - ISO 1174-1
- Vykované z chrom-vanadové oceli
- Chromovaný leštěný povrch

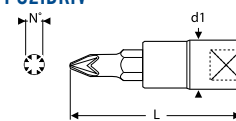

Objednací číslo	N°	L (mm)	d1 (mm)	g	Cena (bez DPH)	Cena (s DPH)	EAN
E030112	PZ1	33	12	12	38.02	46.00	3258950301129
E030113	PZ2	33	12	12	38.02	46.00	3258950301136
E030114	PZ3	33	12	12	38.02	46.00	3258950301143

### 1/4" ZÁSTRČNÉ HLAVICE TORX®

- ISO 1174-1
- Vykované z chrom-vanadové oceli
- Chromovaný leštěný povrch

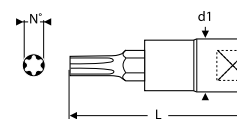

Objednací číslo	N°	L (mm)	d1 (mm)	g	Cena (bez DPH)	Cena (s DPH)	EAN
E030118	T6	33	12	17	43.80	53.00	3258950301181
E030119	T7	33	12	17	43.80	53.00	3258950301198
E030120	T8	33	12	17	43.80	53.00	3258950301204
E030121	T9	33	12	17	43.80	53.00	3258950301211
E030122	T10	33	12	17	43.80	53.00	3258950301228
E030123	T15	33	12	17	43.80	53.00	3258950301235
E030124	T20	33	12	18	43.80	53.00	3258950301242
E030125	T25	33	12	18	43.80	53.00	3258950301259
E030126	T27	33	12	18	43.80	53.00	3258950301266
E030127	T30	33	12	18	43.80	53.00	3258950301273
E030128	T40	33	12	18	43.80	53.00	3258950301280

### 1/4" ZÁSTRČNÉ HLAVICE TORX® S OTVOREM

- ISO 1174-1
- Vykované z chrom-vanadové oceli
- Chromovaný leštěný povrch

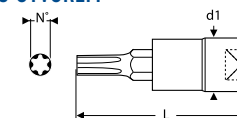

Objednací číslo	N°	L (mm)	d1 (mm)	g	Cena (bez DPH)	Cena (s DPH)	EAN
E030142	TT8	33	12	17	56.20	68.00	3258950301426
E030143	TT10	33	12	17	56.20	68.00	3258950301433
E030144	TT15	33	12	17	56.20	68.00	3258950301440
E030145	TT20	33	12	18	56.20	68.00	3258950301457
E030146	TT25	33	12	18	56.20	68.00	3258950301464
E030147	TT27	33	12	18	56.20	68.00	3258950301471
E030148	TT30	33	12	18	56.20	68.00	3258950301488
E030149	TT40	33	12	18	56.20	68.00	3258950301495

### 1/4" 6HRANNÉ ZÁSTRČNÉ HLAVICE

- ISO 2725-1 - DIN3124 - ISO 1174-1
- Vykované z chrom-vanadové oceli
- Chromovaný leštěný povrch

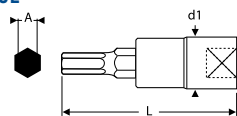

Objednací číslo	A (mm)	L (mm)	d1 (mm)	d2 (mm)	g	Cena (bez DPH)	Cena (s DPH)	EAN
E030101	2	33	12	18	10	38.02	46.00	3258950301013
E030102	2,5	33	12	18	10	38.02	46.00	3258950301020
E030103	3	33	12	18	10	38.02	46.00	3258950301037
E030104	4	33	12	18	10	38.02	46.00	3258950301044
E030105	5	33	12	19	10	38.02	46.00	3258950301051
E030106	6	33	12	20	10	38.02	46.00	3258950301068
E030107	7	33	12	21	10	38.02	46.00	3258950301075
E030108	8	33	12	22	10	43.80	53.00	3258950301082



# RÁČNY, HLAVICE

## SADY 3/8" NÁŘADÍ

### 61DÍLNÁ SADA 3/8" NÁŘADÍ

- 19x 3/8" 12hranné hlavice: 6-7-8-9-10-11-12-13-14-15-16-17-18-19-20-21-22-23-24 mm
- 10x 3/8" 6hranné prodloužené hlavice: 8-9-10-11-12-13-14-15-17-19 mm
- 3x 3/8" zástrčné hlavice ploché: 5,5-7-8
- 7x 3/8" zástrčné 6hranné hlavice: 3-4-5-6-7-8-10 mm
- 10x 3/8" zástrčné hlavice TORX®: T8-T10-T15-T20-T25-T27-T30-T40-T45-T50
- 3x 3/8" zástrčné křížové hlavice Pozidriv®: PZ1-PZ2-PZ3
- 3x 3/8" zástrčné křížové hlavice Phillips®: PH1-PH2-PH3
- 2x 3/8" hlavice na svíčky 16 a 21 mm
- 1x 3/8" ráčna s přepínací páčkou
- 1x 3/8" prodlužovací nástavec 75 mm
- 1x 3/8" prodlužovací nástavec 250 mm
- 1x 3/8" univerzální kardan
- 1x 3/8" vratidlo



Objednací číslo	ks			Cena (bez DPH)	Cena (s DPH)	EAN
E031806	61	3/8"	5	3,660.33	4,429.00	3258950318066

### 22DÍLNÁ SADA 3/8" NÁŘADÍ

- 17x 3/8" 12hranné hlavice: 6-7-8-9-10-11-12-13-14-15-16-17-18-19-21-22-24 mm
- 1x 3/8" ráčna s přepínací páčkou
- 1x 3/8" prodlužovací nástavec 75 mm
- 1x 3/8" prodlužovací nástavec 125 mm
- 1x 3/8" univerzální kardan
- 1x 3/8" adaptér na bity 1/4"



Objednací číslo	ks			Cena (bez DPH)	Cena (s DPH)	EAN
E031805	22	3/8"	1,5	1,742.98	2,109.00	3258950318059

### 18DÍLNÁ SADA 3/8" NÁŘADÍ

- 14x 3/8" 12hranné hlavice: 8-9-10-11-12-13-14-15-16-17-18-19-21-22 mm
- 1x 3/8" ráčna s přepínací páčkou
- 1x 3/8" prodlužovací nástavec 75 mm
- 1x 3/8" prodlužovací nástavec 125 mm
- 1x adaptér F3/8" x M1/2"
- Úložný prostor pro drobné součástky
- Kovový box 333 x 143 x 52 mm



Objednací číslo	ks			Cena (bez DPH)	Cena (s DPH)	EAN
E031823T	18	3/8"	2,09	1,036.36	1,254.00	8590381318235

### 15DÍLNÁ SADA 3/8" 6HRANNÝCH PRODLOUŽENÝCH HLAVIC

- 15x 3/8" 6hranné prodloužené hlavice: 7-8-9-10-11-12-13-14-15-16-17-18-19-21-22 mm



Objednací číslo	ks			Cena (bez DPH)	Cena (s DPH)	EAN
E031804	15	3/8"	1,5	1,825.62	2,209.00	3258950318042

### 50DÍLNÁ SADA 3/8" NÁŘADÍ V MODULU

- 14x 3/8" 12hranné hlavice 8; 9; 10; 11; 12; 13; 14; 15; 16; 17; 18; 19; 21; 22 mm
- 13x 3/8" 6hranné prodloužené hlavice 8; 10; 11; 12; 13; 14; 15; 16; 17; 18; 19; 21; 22 mm
- 20x 3/8" zástrčné hlavice plochá 5,5; 7; 8 mm, 6hranná 5; 6; 8; 10; 12 mm, křížová Phillips PH1; PH2; PH3, křížová Pozidriv PZ1; PZ2; PZ3; TORX T25; T27; T30; T40; T45; T50
- 1x 3/8" ráčna s přepínací páčkou
- 1x 3/8" univerzální kardan
- 1x 3/8" prodlužovací nástavec 125 mm
- Prázdný modul: E031822



Objednací číslo	ks			Cena (bez DPH)	Cena (s DPH)	EAN
E031821	50	3/8"	2,8	4,623.14	5,594.00	3258950318219

### MODUL S 20DÍLNOU SADOU 3/8" NÁŘADÍ

- 16x 3/8" 12hranné hlavice: 7-8-9-10-11-12-13-14-15-16-17-18-19-20-21-22 mm
- 1x 3/8" ráčna s přepínací páčkou
- 1x 3/8" prodlužovací nástavec 75 mm
- 1x 3/8" prodlužovací nástavec 250 mm
- 1x 3/8" univerzální kardan
- Prázdný modul: E031802



Objednací číslo	ks			Cena (bez DPH)	Cena (s DPH)	EAN
E194678	20	3/8"	1,5	1,722.31	2,084.00	3258951946787

### 13DÍLNÁ SADA 3/8" 6HRANNÝCH PALCOVÝCH HLAVIC

- 13x 3/8" 6hranné palcové hlavice: 1/4" - 5/16" - 11/32" - 3/8" - 7/16" - 1/2" - 9/16" - 5/8" - 11/16" - 3/4" - 13/16" - 7/8" - 1"



Objednací číslo	ks			Cena (bez DPH)	Cena (s DPH)	EAN
E031803	13	3/8"	850	569.42	689.00	3258950318035

### 4DÍLNÁ SADA 3/8" TORX HLAVIC

- 3/8" zástrčné TORX® hlavice: T40-T45-T50-T55
- Dodávána na kovové liště



Objednací číslo	ks			Cena (bez DPH)	Cena (s DPH)	EAN
E031807	4	3/8"	150	257.02	311.00	3258950318073

## 3/8" RÁČNY A PŘÍSLUŠENSTVÍ

### 3/8" RÁČNA S PŘEPÍNAČÍM KOLEČKEM

- ISO 3315 - DIN 3122
- Ráčnový mechanismus se 72 zuby
- Délka kroku zpětného chodu ráčny 5°
- Kompaktní hlava
- Leštěný chrom
- Ergonomická bimateriální rukojeť

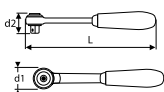

Objednací číslo	L (mm)	d1 (mm)	d2 (mm)	g	Cena (bez DPH)	Cena (s DPH)	EAN
E031701	199	34,5	31,6	250	398.35	482.00	3258950317014

### 3/8" RÁČNA S PŘEPÍNAČÍ PÁČKOU

- ISO 3315 - DIN 3122
- Ráčnový mechanismus se 72 zuby
- Délka kroku zpětného chodu ráčny 5°
- Zajišťovací mechanismus hlavice na ovládacím čtyřhranu
- Přepínací páčka: po přepnutí ukazuje ve směru záběru ráčny
- Leštěný chrom
- Ergonomická bimateriální rukojeť

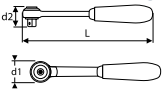

Objednací číslo	L (mm)	d1 (mm)	d2 (mm)	g	Cena (bez DPH)	Cena (s DPH)	EAN
E113848	199	30,0	32,0	285	540.50	654.00	3258951138489

### 3/4" CELOKOVÁ RÁČNA S PŘEPÍNAČÍ PÁČKOU

- ISO 3315 - DIN 3122
- Ráčnový mechanismus se 72 zuby
- Délka kroku zpětného chodu ráčny 5°
- Zajišťovací mechanismus hlavice na ovládacím čtyřhranu
- Přepínací páčka: po přepnutí ukazuje ve směru záběru ráčny
- Leštěný chrom

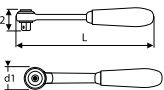

Objednací číslo	L (mm)	d1 (mm)	d2 (mm)	g	Cena (bez DPH)	Cena (s DPH)	EAN
E031612	199	32,0	30,8	322	519.83	629.00	3258950316123

### 3/8" KLOUBOVÁ RÁČNA S PŘEPÍNAČÍ PÁČKOU

- ISO 3315 - DIN 3122
- Ráčnový mechanismus se 72 zuby
- Délka kroku zpětného chodu ráčny 5°
- Kloubové připevnění ráčnové hlavy k tělu usnadňuje přístup a práci v omezených prostorech
- Prodloužené tělo umožňující vyvinout vyšší utahovací/povolovací moment
- Zajišťovací mechanismus hlavice na ovládacím čtyřhranu
- Přepínací páčka: po přepnutí ukazuje ve směru záběru ráčny
- Leštěný chrom
- Ergonomická bimateriální rukojeť

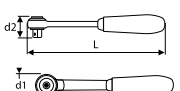

Objednací číslo	L (mm)	d1 (mm)	d2 (mm)	g	Cena (bez DPH)	Cena (s DPH)	EAN
E031702	275	30,0	31,0	390	738.84	894.00	3258950317021

### 3/8" RÁČNA S VÝKYVNOU HLAVOU

- ISO 3315 - DIN 3122
- Ráčnový mechanismus se 72 zuby
- Délka kroku zpětného chodu ráčny 5°
- Kompaktní hlava na otočném čepu pro snadnější ovládání v prostorech s omezeným přístupem
- Leštěný chrom
- Ergonomická bimateriální rukojeť

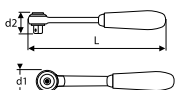

Objednací číslo	L (mm)	d1 (mm)	d2 (mm)	g	Cena (bez DPH)	Cena (s DPH)	EAN
E031703	234,2	43,6	31,5	380	813.22	984.00	3258950317038

### SADA PRO OPRAVU 3/8" RÁČNY S PŘEPÍNAČÍ PÁČKOU

- Ovládací čtyřhran, 2x západka, přepínací páčka, 2x pružinka, 2x šroubek, krytka, váleček



Objednací číslo	Cena (bez DPH)	Cena (s DPH)	EAN
E031704	238.84	289.00	3258950317045

### SADA PRO OPRAVU 3/8" RÁČNY S PŘEPÍNAČÍM KOLEČKEM

- Ovládací čtyřhran, západka, pružinka srdcového tvaru



Objednací číslo	Cena (bez DPH)	Cena (s DPH)	EAN
E031705	238.84	289.00	3258950317052

### 3/8" KOLOVRÁTEK

- ISO 3315 - DIN 3122 - ISO 1174-1
- Pro rychlé povolování/utahování
- Protáčivá rukojeť
- Povrchová úprava leštěný chrom



Objednací číslo	L (mm)	g	Cena (bez DPH)	Cena (s DPH)	EAN
E031604	410	395	257.85	312.00	3258950316048

### 3/8" VRATIDLO

- ISO 3315 - DIN 3122
- Vykované z chrom-vanadové oceli
- Chromovaný leštěný povrch
- Výhradně pro ruční použití

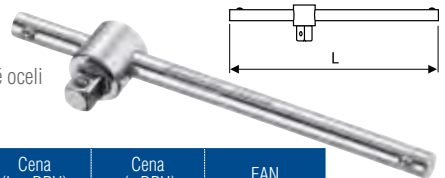

Objednací číslo	L (mm)	g	Cena (bez DPH)	Cena (s DPH)	EAN
E117361	170	128	180.99	219.00	3258951173619

### 3/8" KLOUBOVÁ VRATIDLA

- ISO 3315 - DIN 3122 - ISO 1174-1
- Leštěný chrom
- Ergonomická bimateriální rukojeť



Objednací číslo	L (mm)	g	Cena (bez DPH)	Cena (s DPH)	EAN
E031602	200	211	385.12	466.00	3258950316031
E031603	375	365	482.64	584.00	3258950316024

### 3/8" PRODLUŽOVACÍ NÁSTAVCE

- ISO 3316 - DIN 3123
- Vykované z chrom-vanadové oceli
- Chromovaný leštěný povrch
- Výhradně pro ruční použití

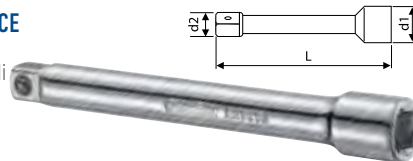

Objednací číslo	L (mm)	d1 (mm)	d2 (mm)	g	Cena (bez DPH)	Cena (s DPH)	EAN
E117363	75	17	12,30	75	185.12	224.00	3258951173633
E113850	125	17	12,30	120	189.26	229.00	3258951138502
E117364	250	17	12,30	230	242.98	294.00	3258951173640

### 3/8" PRUŽINOVÝ NÁSTAVEC - 200 MM

- Umožňuje práci v prostorech s omezeným přístupem
- Výhradně pro ruční použití

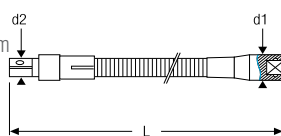

Objednací číslo	L (mm)	d1 (mm)	g	Cena (bez DPH)	Cena (s DPH)	EAN
E031614	200	17	211	238.84	289.00	3258950316147

**NOVINKA**

# RÁČNY, HLAVICE

## 3/8" PŘÍSLUŠENSTVÍ

### 3/8" UNIVERZÁLNÍ KARDAN

- ISO 3316 - DIN 3123
- Vykované z chrom-vanadové oceli
- Chromovaný leštěný povrch
- Výhradně pro ruční použití

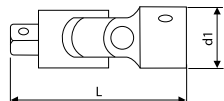

Objednací číslo	L (mm)	d1 (mm)		Cena (bez DPH)	Cena (s DPH)	EAN
E117367	29,5	14	60	164.46	199.00	3258951173671

### ADAPTÉR NA BITY F3/8" X HEX1/4"

- ISO 117 - DIN 3126
- Vykované z chrom-vanadové oceli
- Chromovaný leštěný povrch
- Výhradně pro ruční použití

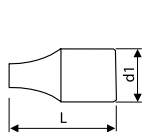

Objednací číslo	L (mm)	d1 (mm)		Cena (bez DPH)	Cena (s DPH)	EAN
E113851	25,4	17	24	50.41	61.00	3258951138519

### ADAPTÉR F3/8" X M1/4"

- ISO 3316 - DIN 3123
- Vykované z chrom-vanadové oceli
- Chromovaný leštěný povrch
- Výhradně pro ruční použití

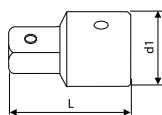

Objednací číslo	L (mm)	d1 (mm)		Cena (bez DPH)	Cena (s DPH)	EAN
E117365	25,4	17	20	82.64	100.00	3258951173657

### ADAPTÉR F3/8" X M1/2"

- ISO 3316 - DIN 3123
- Vykované z chrom-vanadové oceli
- Chromovaný leštěný povrch
- Výhradně pro ruční použití

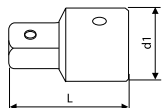

Objednací číslo	L (mm)	d1 (mm)		Cena (bez DPH)	Cena (s DPH)	EAN
E117366	36	18	40	71.90	87.00	3258951173664

### MAGNETICKÝ ADAPTÉR 3/8" X 1/2"

- Výhradně pro ruční použití
- Použitý materiál: SCM440
- adaptér vnitřní čtyřhran 3/8" na vnější čtyřhran 1/2"

**NOVINKA**

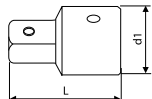

Objednací číslo	L (mm)	d1 (mm)		Cena (bez DPH)	Cena (s DPH)	EAN
E041506	20	25	33	263.64	319.00	3258950415062

## 3/8" HLAVICE

### 3/8" 12HRANNÉ METRICKÉ HLAVICE

- ISO 2725-1 - DIN 3144
- Vykované z chrom-vanadové oceli
- Chromovaný leštěný povrch
- Profil Maxi Drive: utahovací/povolovací moment je přenášen na stěnu a ne na hranu matice
- Výhradně pro ruční použití

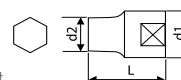

Objednací číslo	A (mm)	L (mm)	d1 (mm)	d2 (mm)		Cena (bez DPH)	Cena (s DPH)	EAN
E030933	6	25,7	17,1	10,1	18	39.67	48.00	3258950309330
E113830	7	25,7	17,1	10,8	18	39.67	48.00	3258951138304
E113831	8	25,7	17,1	12,0	20	39.67	48.00	3258951138311
E113832	9	25,7	17,1	13,1	20	41.32	50.00	3258951138328
E113833	10	25,7	17,1	14,7	20	41.32	50.00	3258951138335
E113834	11	25,7	17,1	16,0	22	41.32	50.00	3258951138342
E113835	12	25,7	17,1	17,0	22	42.15	51.00	3258951138359
E113836	13	25,7	18,3	18,0	28	42.15	51.00	3258951138366
E113837	14	25,7	19,5	19,0	30	42.15	51.00	3258951138373
E113838	15	25,7	20,4	20,0	33	42.98	52.00	3258951138380
E113839	16	25,7	22,1	22,0	46	42.98	52.00	3258951138397
E113840	17	25,7	23,3	23,0	52	42.98	52.00	3258951138403
E113841	18	25,7	24,2	24,0	56	43.80	53.00	3258951138410
E113842	19	25,7	25,5	25,0	64	43.80	53.00	3258951138427
E113843	20	29,0	26,8	26,0	68	43.80	53.00	3258951138434
E113844	21	29,0	27,7	27,0	72	47.11	57.00	3258951138441
E113845	22	29,0	29,8	29,0	86	48.76	59.00	3258951138458
E113846	23	29,0	30,8	30,0	90	90.08	109.00	3258951138465
E113847	24	29,0	31,8	31,0	96	90.08	109.00	3258951138472

### 3/8" 6HRANNÉ METRICKÉ HLAVICE

- ISO 2725-1 - DIN 3124 - ISO 1174-1 - ISO 1711-1 - ISO 691
- Vykované z chrom-vanadové oceli
- 6hranný profil Maxi Drive: díky němu je síla přenášena na stěny a ne na hrany matice/hlav šroubů
- Povrchová úprava leštěný chrom
- Výhradně pro ruční použití

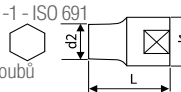

Objednací číslo	A (mm)	L (mm)	d1 (mm)	d2 (mm)		Cena (bez DPH)	Cena (s DPH)	EAN
E030935	6	25,7	17,1	10,1	18	41.32	50.00	3258950309354
E030936	7	25,7	17,1	10,8	18	42.15	51.00	3258950309361
E030937	8	25,7	17,1	12,0	20	42.15	51.00	3258950309378
E030938	9	25,7	17,1	13,1	20	42.15	51.00	3258950309385
E030939	10	25,7	17,1	14,7	20	42.15	51.00	3258950309392
E030940	11	25,7	17,1	16,0	22	42.15	51.00	3258950309408
E030941	12	25,7	17,1	17,1	22	43.80	53.00	3258950309415
E030942	13	25,7	18,3	18,3	28	43.80	53.00	3258950309422
E030943	14	25,7	19,5	19,5	30	43.80	53.00	3258950309439
E030944	15	25,7	20,4	20,4	33	44.63	54.00	3258950309446
E030945	16	25,7	22,1	22,1	46	44.63	54.00	3258950309453
E030946	17	25,7	23,3	23,3	52	44.63	54.00	3258950309460
E030947	18	25,7	24,2	24,2	56	46.28	56.00	3258950309477
E030948	19	25,7	25,5	25,5	64	46.28	56.00	3258950309484
E030949	20	29,0	26,8	26,8	68	46.28	56.00	3258950309491
E030950	21	29,0	27,7	27,7	72	48.76	59.00	3258950309507
E030951	22	29,0	29,8	29,8	86	51.24	62.00	3258950309514
E030952	23	29,0	30,8	30,8	90	94.21	114.00	3258950309521
E030953	24	29,0	31,8	31,8	96	94.21	114.00	3258950309538

### 3/8" HLAVICE TORX®

- ISO 1174-1
- Nástrčné TORX® hlavice
- Vykované z chrom-vanadové oceli
- Povrchová úprava leštěný chrom
- Výhradně pro ruční použití

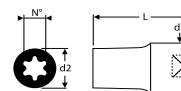

Objednací číslo	N°	L (mm)	d1 (mm)	d2 (mm)		Cena (bez DPH)	Cena (s DPH)	EAN
E030928	E10	29	17,1	12,5	40	147.93	179.00	3258950309286
E030929	E12	29	17,1	14,2	40	147.93	179.00	3258950309293
E030930	E14	29	17,1	16,0	50	147.93	179.00	3258950309309
E030931	E16	29	18,3	17,5	100	147.93	179.00	3258950309316

## 3/8" HLAVICE

### 3/8" 6HRANNÉ PRODLOUŽENÉ METRICKÉ HLAVICE

- ISO 2725-1 - DIN 3124 - ISO 1174-1 - ISO 1711-1 - ISO 691
- Vykované z chrom-vanadové oceli
- 6hranný profil Maxi Drive: díky němu je síla přenášena na stěny a ne na hrany matic/ hlav šroubů
- Povrchová úprava leštěný chrom
- Výhradně pro ruční použití

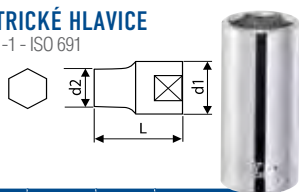

Objednáací číslo	A (mm)	L (mm)	d1 (mm)	d2 (mm)	g	Cena (bez DPH)	Cena (s DPH)	EAN
E031502	7	45,5	16,5	12,0	46	119.01	144.00	3258950315027
E031503	8	45,5	16,5	12,0	46	119.01	144.00	3258950315034
E031504	9	45,5	16,5	13,1	47	119.01	144.00	3258950315041
E031505	10	45,5	16,5	14,7	50	119.01	144.00	3258950315058
E031506	11	45,5	16,5	16,0	53	119.01	144.00	3258950315065
E031507	12	45,5	17,1	17,1	53	119.01	144.00	3258950315072
E031508	13	45,5	18,5	18,5	54	119.01	144.00	3258950315089
E031509	14	50,0	19,5	19,5	60	119.01	144.00	3258950315096
E031510	15	53,0	20,4	20,4	75	123.14	149.00	3258950315102
E031511	16	53,0	22,0	22,0	85	123.14	149.00	3258950315119
E031512	17	56,0	23,3	23,3	102	123.14	149.00	3258950315126
E031513	18	56,0	24,2	24,2	109	123.14	149.00	3258950315133
E031514	19	56,0	25,5	25,5	110	123.14	149.00	3258950315140
E031105	20	63,5	26,8	26,8	117	123.14	149.00	3258950311050
E031501	21	63,5	27,7	27,7	123	123.14	149.00	3258950315010
E031515	22	63,50	29,8	29,8	150	127.27	154.00	3258950315157

### 3/8" 6HRANNÉ PALCOVÉ HLAVICE

- ASME B 107-1 - ISO 1174-1
- Vykované z chrom-vanadové oceli
- 6hranný profil Maxi Drive: díky němu je síla přenášena na stěny a ne na hrany matic/ hlav šroubů
- Povrchová úprava leštěný chrom
- Výhradně pro ruční použití

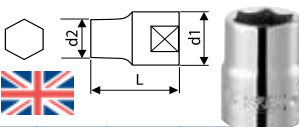

Objednáací číslo	A (")	L (mm)	d1 (mm)	d2 (mm)	g	Cena (bez DPH)	Cena (s DPH)	EAN
E031301	1/4"	25,7	17,1	10,0	24	41.32	50.00	3258950313016
E031302	5/16"	25,7	17,1	11,7	25	42.98	52.00	3258950313023
E031303	11/32"	25,7	17,1	13,0	25	42.98	52.00	3258950313030
E031304	3/8"	25,7	17,1	14,2	26	42.98	52.00	3258950313047
E031305	7/16"	25,7	17,1	16,3	27	44.63	54.00	3258950313054
E031306	1/2"	25,7	18,3	18,3	36	44.63	54.00	3258950313061
E031307	9/16"	25,7	19,5	19,5	34	44.63	54.00	3258950313078
E031308	5/8"	25,7	22,1	22,1	45	44.63	54.00	3258950313085
E031309	11/16"	25,7	24,2	24,2	56	44.63	54.00	3258950313092
E031310	3/4"	25,7	25,7	25,7	67	44.63	54.00	3258950313108
E031311	13/16"	29,0	27,7	27,7	74	47.11	57.00	3258950313115
E031312	7/8"	29,0	29,8	29,8	91	48.76	59.00	3258950313122
E031313	1"	35,0	33,2	33,2	123	61.98	75.00	3258950313139

### 3/8" 6HRANNÉ PRODLOUŽENÉ PALCOVÉ HLAVICE

- ISO 2725-1 - DIN 3124 - ISO 1174-1 - ISO 1711-1 - ISO 691
- Vykované z chrom-vanadové oceli
- 6hranný profil Maxi Drive: díky němu je síla přenášena na stěny a ne na hrany matic/ hlav šroubů
- Povrchová úprava leštěný chrom
- Výhradně pro ruční použití

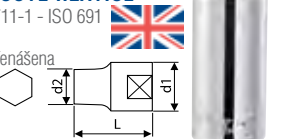

Objednáací číslo	A (")	L (mm)	d1 (mm)	d2 (mm)	g	Cena (bez DPH)	Cena (s DPH)	EAN
E031525	1/4"	45,5	16,5	9,8	44	180.99	219.00	3258950315256
E031526	5/16"	45,5	16,5	11,7	46	180.99	219.00	3258950315263
E031516	3/8"	45,5	16,5	14,2	51	180.99	219.00	3258950315164
E031517	7/16"	45,5	16,5	16,5	53	180.99	219.00	3258950315171
E031518	1/2"	45,5	18,5	18,5	54	180.99	219.00	3258950315188
E031519	9/16"	50,0	19,5	19,5	60	180.99	219.00	3258950315195
E031520	5/8"	53,0	22,0	22,0	85	180.99	219.00	3258950315201
E031521	11/16"	56,0	24,2	24,2	109	197.52	239.00	3258950315218
E031522	3/4"	56,0	25,7	25,7	110	197.52	239.00	3258950315225
E031523	13/16"	63,5	27,7	27,7	123	197.52	239.00	3258950315232
E031524	7/8"	63,5	29,8	29,8	150	201.65	244.00	3258950315249
E031527	15/16"	63,5	31,8	31,8	152	201.65	244.00	3258950315270
E031528	1"	63,5	33,8	33,8	155	201.65	244.00	3258950315287

### 3/8" 6HRANNÉ ZÁSTRČNÉ HLAVICE

- ISO 2725-1 - DIN3124 - ISO 1174-1
- Vykované z chrom-vanadové oceli
- Povrchová úprava leštěný chrom

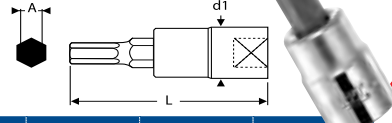

Objednáací číslo	A (mm)	L (mm)	d1 (mm)	g	Cena (bez DPH)	Cena (s DPH)	EAN
E030901	3	50	17,9	31	70.25	85.00	3258950309019
E030902	4	50	17,9	31	70.25	85.00	3258950309026
E030903	5	50	17,9	32	70.25	85.00	3258950309033
E030904	6	50	17,9	33	70.25	85.00	3258950309040
E030905	7	50	17,9	34	71.90	87.00	3258950309057
E030906	8	50	17,9	43	71.90	87.00	3258950309064
E030934	9	50	17,9	43	75.21	91.00	3258950309347
E030907	10	50	17,9	50	75.21	91.00	3258950309071
E030908	12	50	22,0	58	85.95	104.00	3258950309088

### 3/8" ZÁSTRČNÉ PLOCHÉ HLAVICE

- ISO 2725-1 - DIN3124 - ISO 1174-1
- Vykované z chrom-vanadové oceli
- Povrchová úprava leštěný chrom

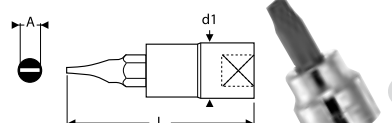

Objednáací číslo	A (mm)	L (mm)	d1 (mm)	g	Cena (bez DPH)	Cena (s DPH)	EAN
E030909	5,5	50	17,9	33	70.25	85.00	3258950309095
E030910	7	50	17,9	34	70.25	85.00	3258950309101
E030911	8	50	17,9	43	70.25	85.00	3258950309118

### 3/8" ZÁSTRČNÉ KŘÍŽOVÉ HLAVICE PHILLIPS®

- ISO 2725-1 - DIN3124 - ISO 1174-1
- Vykované z chrom-vanadové oceli
- Povrchová úprava leštěný chrom

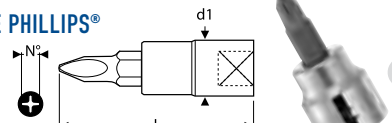

Objednáací číslo	N°	L (mm)	d1 (mm)	g	Cena (bez DPH)	Cena (s DPH)	EAN
E030925	PH1	50	17,9	31	70.25	85.00	3258950309255
E030926	PH2	50	17,9	33	70.25	85.00	3258950309262
E030927	PH3	50	17,9	43	70.25	85.00	3258950309279

### 3/8" ZÁSTRČNÉ KŘÍŽOVÉ HLAVICE POZIDRIV®

- ISO 2725-1 - DIN3124 - ISO 1174-1
- Vykované z chrom-vanadové oceli
- Povrchová úprava leštěný chrom

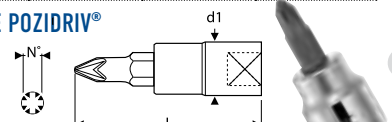

Objednáací číslo	N°	L (mm)	d1 (mm)	g	Cena (bez DPH)	Cena (s DPH)	EAN
E030922	PZ1	50	17,9	31	70.25	85.00	3258950309224
E030923	PZ2	50	17,9	33	70.25	85.00	3258950309231
E030924	PZ3	50	17,9	43	70.25	85.00	3258950309248

### 3/8" ZÁSTRČNÉ HLAVICE TORX®

- ISO 1174-1
- Vykované z chrom-vanadové oceli
- Povrchová úprava leštěný chrom

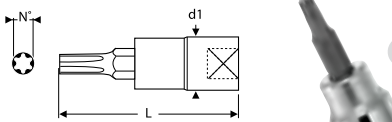

Objednáací číslo	N°	L (mm)	d1 (mm)	g	Cena (bez DPH)	Cena (s DPH)	EAN
E030912	T8	50	17,9	34	57.85	70.00	3258950309125
E030913	T10	50	17,9	34	57.85	70.00	3258950309132
E030914	T15	50	17,9	34	57.85	70.00	3258950309149
E030915	T20	50	17,9	34	57.85	70.00	3258950309156
E030916	T25	50	17,9	34	57.85	70.00	3258950309163
E030917	T27	50	17,9	34	57.85	70.00	3258950309170
E030918	T30	50	17,9	34	61.98	75.00	3258950309187
E030919	T40	50	17,9	45	61.98	75.00	3258950309194
E030932	T45	50	17,9	45	61.98	75.00	3258950309323
E030920	T50	50	17,9	48	61.98	75.00	3258950309200
E030921	T55	50	17,9	61	61.98	75.00	3258950309217

# RÁČNY, HLAVICE

## SADY 1/2" NÁŘADÍ

### 55DÍLNÁ SADA 1/2" NÁŘADÍ METRICKO-PALCOVÁ

- 25x 1/2" 6hranné hlavice: 8-9-10-11-12-13-14-15-16-17-18-19-20-21-22-23-24-25-26-27-28-29-30-32-34 mm
- 15x 1/2" 12hranné palcové hlavice: 3/8"-7/16"-1/2"-9/16"-5/8"-11/16"-3/4"-13/16"-7/8"-15/16"-1"-1 1/16"-1 1/8"-1 3/16"-1 1/4"
- 8x 1/2" nástrčné hlavice TORX®: E10-E11-E12-E14-E16-E18-E20-E24
- 1x 1/2" ráčna s přepínací páčkou
- 1x 1/2" prodlužovací nástavec 130 mm
- 1x 1/2" prodlužovací nástavec 250 mm
- 1x 1/2" univerzální kardan
- 1x 1/2" vratidlo
- 1x redukce F1/2" x M3/8"
- 1x adaptér F3/8" x M1/2"

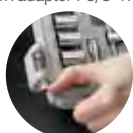

Objednací číslo	ks	kg	Cena (bez DPH)	Cena (s DPH)	EAN	
E032909	55	1/2"	6,5	4.139,67	5.009,00	3258950309095

### 42DÍLNÁ SADA 1/2" NÁŘADÍ

- 24x 1/2" 6hranné hlavice: 8-9-10-11-12-13-14-15-16-17-18-19-20-21-22-23-24-25-26-27-28-29-30-32 mm
- 12x 1/2" 6hranné prodloužené hlavice: 12-13-14-15-16-17-18-19-21-22-24 mm
- 1x 1/2" ráčna s přepínací páčkou
- 1x 1/2" prodlužovací nástavec 130 mm
- 1x 1/2" prodlužovací nástavec 250 mm
- 1x 1/2" univerzální kardan
- 1x 1/2" vratidlo
- 1x redukce F1/2" x M3/8"
- 1x adaptér F3/8" x M1/2"

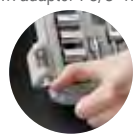

Objednací číslo	ks	kg	Cena (bez DPH)	Cena (s DPH)	EAN	
E032908	42	1/2"	5,5	2.751,24	3.329,00	3258950329086

### 22DÍLNÁ SADA 1/2" NÁŘADÍ

- 17x 1/2" 6hranné hlavice: 8-10-11-12-13-14-15-16-17-18-19-21-22-24-27-30-32 mm
- 1x 1/2" ráčna s přepínací páčkou
- 1x 1/2" prodlužovací nástavec 130 mm
- 1x 1/2" prodlužovací nástavec 250 mm
- 1x 1/2" univerzální kardan
- 1x 1/2" vratidlo

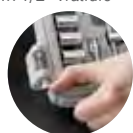

Objednací číslo	ks	kg	Cena (bez DPH)	Cena (s DPH)	EAN	
E032900	22	1/2"	4	1.776,03	2.149,00	3258950329000

### 6DÍLNÁ SADA 1/2" ZÁSTRČNÝCH ŠESTIHRANNÝCH HLAVIC

- 6x 1/2" zástrčné šestihřanné hlavice: 5-6-7-8-10-12 mm
- Délka 100 mm



Objednací číslo	ks	kg	Cena (bez DPH)	Cena (s DPH)	EAN	
SN 06*	6	1/2"	0,9	627,27	759,00	8590381431491
E032941	6	1/2"	0,9	627,27	759,00	3258950329413

\*od 1. 8. 2015 nahrazuje sada E032941

### SADY ZÁSTRČNÝCH 1/2" HLAVIC NA LIŠTĚ

- 8x (E032904) 1/2" zástrčné šestihřanné hlavice: 6-7-8-9-10-12-14-17 mm
- 9x (E032936) 1/2" hlavice TORX® T20-T25-T27-T30-T40-T50-T55-T60



Objednací číslo	ks	kg	Cena (bez DPH)	Cena (s DPH)	EAN	
E032904	8	1/2"	750	742,98	899,00	3258950329048
E032936	14	1/2"	696	759,50	919,00	3258950329369

### SADY 1/2" HLAVIC NA LIŠTĚ

- 16x (E032902) 1/2" 6hranné hlavice: 10-11-12-13-14-15-16-17-18-19-21-22-24-27-30-32 mm
- 10x (E034837) 1/2" 6hranné hlavice: 9-10-11-12-13-14-15-17-18-19 mm



Objednací číslo	ks	kg	Cena (bez DPH)	Cena (s DPH)	EAN	
E032902	16	1/2"	1,7	544,63	659,00	3258950329024
E034837	13	1/2"	1,8	437,19	529,00	3258950348377

### 13DÍLNÁ SADA 1/2" ZÁSTRČNÝCH 6HRANNÝCH HLAVIC

- 7x 1/2" zástrčné šestihřanné hlavice: 4-5-6-8-9-10-12 mm
- 6x 1/2" prodloužené zástrčné šestihřanné hlavice: 4-5-6-8-10-12 mm



Objednací číslo	ks	kg	Cena (bez DPH)	Cena (s DPH)	EAN	
E032906	13	1/2"	1,8	1.718,18	2.079,00	3258950329062

### 16DÍLNÁ SADA 1/2" HLAVIC TORX®

- 9x 1/2" zástrčné hlavice TORX®: T20-T25-T27-T30-T40-T45-T50-T55-T60
- 7x 1/2" nástrčné hlavice TORX®: E10-E12-E14-E16-E18-E20-E24



Objednací číslo	ks	kg	Cena (bez DPH)	Cena (s DPH)	EAN	
E032907	16	1/2"	1,65	1.503,31	1.819,00	3258950329079

## SADY 1/2" NÁŘADÍ

### 14DÍLNÁ SADA 1/2" NÁŘADÍ

- 11x 1/2" 6hranné hlavice: 10-11-12-13-16-18-21-24-27-30-34 mm
- 1x 1/2" ráčna s přepínacím kolečkem
- 1x 1/2" prodlužovací nástavec 250 mm
- 1x 1/2" vratidlo



Objednací číslo	ks	1/2"	kg	Cena (bez DPH)	Cena (s DPH)	EAN
<b>E032938*</b>	14	1/2"	3,1	<b>1,776.03</b>	<b>2,149.00</b>	8590381431316

\*V prodeji od 1. 8. 2015

### 28DÍLNÁ SADA 1/2" NÁŘADÍ

- 19x 1/2" 6hranné hlavice: 10-11-12-13-14-15-16-17-18-19-20-21-22-23-24-27-28-30-34 mm
- 1x 1/2" ráčna s přepínacím kolečkem
- 2x 1/2" prodlužovací nástavec: 130 a 250 mm
- 1x 1/2" vratidlo
- 1x 1/2" univerzální kardan
- 1x 1/2" kolovrátek
- 1x 1/2" hlavice na svíčky 21 mm



Objednací číslo	ks	1/2"	kg	Cena (bez DPH)	Cena (s DPH)	EAN
<b>SN 22*</b>	26	1/2"	6,0	<b>2,660.33</b>	<b>3,219.00</b>	8590381431132
<b>E032943</b>	26	1/2"	6,0	<b>2,660.33</b>	<b>3,219.00</b>	3258950329437

\*od 1. 8. 2015 nahrazuje sada E032943

### 28DÍLNÁ SADA 1/2" NÁŘADÍ

- 24x 1/2" 6hranné hlavice: 8-9-10-11-12-13-14-15-16-17-18-19-20-21-22-23-24-25-26-27-28- 30-32-34 mm
- 1x 1/2" ráčna s přepínací páčkou
- 1x 1/2" prodlužovací nástavec 250 mm
- 1x 1/2" vratidlo
- 1x 1/2" univerzální kardan



Objednací číslo	ks	1/2"	kg	Cena (bez DPH)	Cena (s DPH)	EAN
<b>SN 24-5*</b>	28	1/2"	5,3	<b>2,619.01</b>	<b>3,169.00</b>	8590381432054
<b>E032939</b>	28	1/2"	5,3	<b>2,619.01</b>	<b>3,169.00</b>	3258950329390

\*od 1. 8. 2015 nahrazuje sada E032939

### 25DÍLNÁ SADA 1/2" NÁŘADÍ A OČKOPLOCHÝCH KLÍČŮ

- 16x 1/2" 6hranné hlavice: 8-9-10-11-12-13-14-16-17-18-19-21-24-27-30-32 mm
- 1x 1/2" ráčna s přepínacím kolečkem
- 1x 1/2" prodlužovací nástavec: 125 mm
- 7x otevřené oboustranné klíče DIN 3110: 6x7; 8x9; 10x11; 12x13; 14x15; 16x17; 18x19 mm



Objednací číslo	ks	1/2"	kg	Cena (bez DPH)	Cena (s DPH)	EAN
<b>SN 11-3N*</b>	25	1/2"	3,9	<b>2,511.57</b>	<b>3,039.00</b>	8590381431125
<b>E032937</b>	25	1/2"	3,9	<b>2,511.57</b>	<b>3,039.00</b>	3258950329376

\*od 1. 8. 2015 nahrazuje sada E032937

### 36DÍLNÁ SADA 1/2" NÁŘADÍ

- 19x 1/2" 6hranné hlavice: 8-9-10-11-12-13-14-15-16-17-18-19-21-24-27-28-30-32-34 mm
- 5x 1/2" zástrčná 6hranná hlavice 5-6-10-12-14 mm
- 1x 1/2" ráčna s přepínací páčkou
- 2x 1/2" prodlužovací nástavec: 125 a 250 mm
- 1x 1/2" vratidlo
- 1x 1/2" univerzální kardan
- 7x otevřené oboustranné klíče DIN 3110: 6x7; 8x9; 10x11; 12x13; 14x15; 16x17; 18x19 mm



Objednací číslo	ks	1/2"	kg	Cena (bez DPH)	Cena (s DPH)	EAN
<b>SN 36-3*</b>	36	1/2"	6,1	<b>3,784.30</b>	<b>4,579.00</b>	8590381431255
<b>E032940</b>	36	1/2"	6,1	<b>3,784.30</b>	<b>4,579.00</b>	3258950329406

\*od 1. 8. 2015 nahrazuje sada E032940

### 18DÍLNÁ SADA 1/2" HLAVIC NA LIŠTĚ

- 16x 1/2" hlavice: 8-9-10-11-12-13-14-15-16-17-18-19-20-21-22-23 mm
- 1x 1/2" ráčna s přepínacím kolečkem 257 mm
- 1x 1/2" prodlužovací nástavec 130 mm



Objednací číslo	ks	1/2"	kg	Cena (bez DPH)	Cena (s DPH)	EAN
<b>SNL 18-2R</b>	18	1/2"	1,8	<b>1,304.96</b>	<b>1,579.00</b>	8590381431538
<b>E032942</b>	18	1/2"	1,8	<b>1,304.96</b>	<b>1,579.00</b>	3258950329420

\*od 1. 8. 2015 nahrazuje sada E032942

# RÁČNY, HLAVICE

## SADY 1/2" NÁŘADÍ

### 33DÍLNÁ SADA 1/2" ZÁSTRČNÝCH A TORX® HLAVICE

- 9x 1/2" zástrčná hlavice 6hranná 5; 6; 7; 8; 9; 10; 12; 14; 17 mm
- 6x 1/2" prodloužená zástrčná hlavice 6hranná 4; 5; 6; 8; 10; 12 mm
- 9x 1/2" zástrčná hlavice TORX T20; T25; T27; T30; T40; T45; T50; T55; T60
- 9x 1/2" hlavice TORX E10; E11; E12; E14; E16; E18; E20; E22; E24
- Prázdný modul: E032923

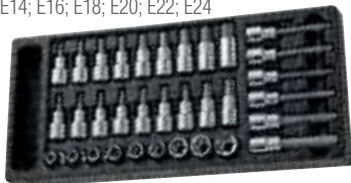

Objednací číslo	ks			Cena (bez DPH)	Cena (s DPH)	EAN
E032922	33	1/2"	2,73	3,528.10	4,269.00	3258950329222

### MODUL S 21DÍLNOU SADOU 1/2" NÁŘADÍ

- 18x 1/2" 6hranné hlavice: 8-10-11-12-13-14-15-16-17-18-19-21-22-23-24-27-30-32 mm
- 1x 1/2" ráčna s přepínací páčkou
- 1x 1/2" prodlužovací nástavec 250 mm
- 1x 1/2" univerzální kardan
- Prázdný modul: E194678



Objednací číslo	ks			Cena (bez DPH)	Cena (s DPH)	EAN
E194677	21	1/2"	3,5	1,871.07	2,264.00	3258951946770

### 10DÍLNÁ SADA 1/2" PRODLOUŽENÝCH HLAVIC V MODULU

- 10x 1/2" 6hranná prodloužená hlavice 10; 12; 13; 14; 17; 19; 21; 22; 23; 24 mm
- Prázdný modul: E010515



Objednací číslo	ks			Cena (bez DPH)	Cena (s DPH)	EAN
E032201	10	1/2"	1,97	1,751.24	2,119.00	3258950322018

### 8DÍLNÁ SADA 1/2" PŘÍSLUŠENSTVÍ V MODULU

- 1x 1/2" ráčna s výkyvnou hlavou
- 1x 1/2" vratidlo
- 3x 1/2" prodlužovací nástavec 75, 130 a 250 mm
- 1x adaptér na bity 1/2" F x 5/16" HexF
- 1x redukce 1/2" x 3/8"
- 1x adaptér 1/2" x 3/4"
- Prázdný modul: E032925



Objednací číslo	ks			Cena (bez DPH)	Cena (s DPH)	EAN
E032924	8	1/2"	2,15	2,358.68	2,854.00	3258950329246

### 32DÍLNÁ SADA 1/2" ZÁSTRČNÝCH HLAVIC TORX®

- 10x 1/2" zástrčná hlavice TORX délky 55 mm – T20; T25; T27; T30; T40; T45; T50; T55; T60; T70
- 10x 1/2" zástrčná hlavice TORX délky 100 mm – T20; T25; T27; T30; T40; T45; T50; T55; T60; T70
- 6x 1/2" zástrčná hlavice TORX délky 140 mm – T40; T45; T50; T55; T60; T70
- 6x 1/2" zástrčná hlavice TORX délky 200 mm – T40; T45; T50; T55; T60; T70



Objednací číslo	ks			Cena (bez DPH)	Cena (s DPH)	EAN
E200514	32	1/2"	6,15	3,251.24	3,934.00	3258952005148

### 26DÍLNÁ SADA 1/2" ZÁSTRČNÝCH HLAVIC XZN

- 8x 1/2" zástrčná hlavice XZN délky 55 mm – M5; M6; M8; M9; M10; M12; M14; M16
- 7x 1/2" zástrčná hlavice XZN délky 100 mm – M5; M6; M8; M9; M10; M12; M14
- 7x 1/2" zástrčná hlavice XZN délky 140 mm – M5; M6; M8; M9; M10; M12; M14
- 4x 1/2" zástrčná hlavice XZN délky 200 mm – M8; M10; M12; M14



Objednací číslo	ks			Cena (bez DPH)	Cena (s DPH)	EAN
E200515	26	1/2"	6,15	2,883.47	3,489.00	3258952005155

### 26DÍLNÁ SADA 1/2" ZÁSTRČNÝCH 6HRANNÝCH HLAVIC

- 9x 1/2" zástrčná 6hranná hlavice délky 55 mm – 5; 6; 7; 8; 10; 12; 14; 17; 19 mm
- 8x 1/2" zástrčná 6hranná hlavice délky 100 mm – 5; 6; 7; 8; 10; 11; 12; 13 mm
- 7x 1/2" zástrčná 6hranná hlavice délky 140 mm – 5; 6; 7; 8; 10; 12; 14 mm



Objednací číslo	ks			Cena (bez DPH)	Cena (s DPH)	EAN
E200516	26	1/2"	5,19	3,139.67	3,799.00	3258952005162

### 32DÍLNÁ SADA 1/2" ZÁSTRČNÝCH RIBE HLAVIC

- 1/2" hlavice RIBE:
- Délka 55 mm: M5, M6, M7, M8, M9, M10, M12, M13, M14
- Délka 100 mm: M5, M6, M7, M8, M9, M10, M12, M13, M14
- Délka 140 mm: M8, M9, M10, M10,3, M12, M13, M14
- Délka 200 mm: M8, M9, M10, M10,3, M12, M13, M14



Objednací číslo	ks			Cena (bez DPH)	Cena (s DPH)	EAN
E200522	25	1/2"	3,9	3,350.41	4,054.00	3258952005223

### SADA PRO OPRAVU 1/2" RÁČNY S PŘEPÍNAČÍ PÁČKOU

- Ovládací čtyřhran, 2x západka, přepínací páčka, 2x pružinka, 2x šroubek, krytka, váleček



Objednací číslo	Cena (bez DPH)	Cena (s DPH)	EAN
E032806	293.39	355.00	3258950328065

### SADA PRO OPRAVU 1/2" RÁČNY S PŘEPÍNAČÍM KOLEČKEM

- Ovládací čtyřhran, západka, pružinka srdcového tvaru



Objednací číslo	Cena (bez DPH)	Cena (s DPH)	EAN
E032807	293.39	355.00	3258950328072

## 1/2" RÁČNY A PŘÍSLUŠENSTVÍ

### 1/2" RÁČNA S PŘEPÍNAČÍM KOLEČKEM

- ISO 3315 - DIN 3122
- Ráčnový mechanismus se 72 zuby
- Délka kroku zpětného chodu ráčny 5°
- Kompaktní hlava
- Leštěný chrom
- Ergonomická bimateriální rukojeť

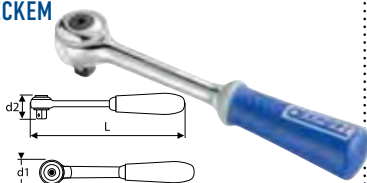

Objednací číslo	L (mm)	d1 (mm)	d2 (mm)	g	Cena (bez DPH)	Cena (s DPH)	EAN
<b>E032801</b>	250	42,00	42,40	490	<b>420.66</b>	<b>509.00</b>	3258950328010

### 1/2" RÁČNA S PŘEPÍNAČÍ PÁČKOU

- ISO 3315 - DIN 3122
- Ráčnový mechanismus se 72 zuby
- Délka kroku zpětného chodu ráčny 5°
- Zajišťovací mechanismus hlavice na ovládacím čtyřhranu
- Přepínací páčka: po přepnutí ukazuje ve směru záběru ráčny
- Leštěný chrom
- Ergonomická bimateriální rukojeť

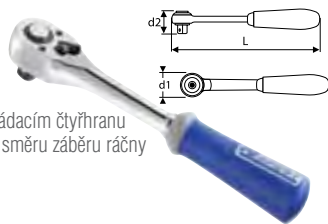

Objednací číslo	L (mm)	d1 (mm)	d2 (mm)	g	Cena (bez DPH)	Cena (s DPH)	EAN
<b>E113708</b>	250	39	39,20	550	<b>619.01</b>	<b>749.00</b>	3258951137086

### 1/2" CELOKOVÁ RÁČNA S PŘEPÍNAČÍ PÁČKOU

- ISO 3315 - DIN 3122
- Ráčnový mechanismus se 72 zuby
- Délka kroku zpětného chodu ráčny 5°
- Zajišťovací mechanismus hlavice na ovládacím čtyřhranu
- Přepínací páčka: po přepnutí ukazuje ve směru záběru ráčny
- Leštěný chrom
- Ergonomická bimateriální rukojeť

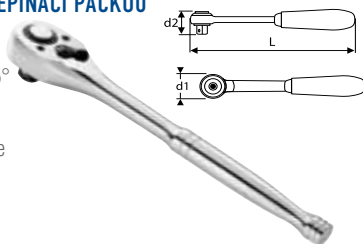

Objednací číslo	L (mm)	d1 (mm)	d2 (mm)	g	Cena (bez DPH)	Cena (s DPH)	EAN
<b>E032709</b>	250	39,20	39,00	588	<b>552.89</b>	<b>669.00</b>	3258950327099

### 1/2" KLOBOVÁ RÁČNA S PŘEPÍNAČÍ PÁČKOU

- ISO 3315 - DIN 3122
- Ráčnový mechanismus se 72 zuby
- Délka kroku zpětného chodu ráčny 5°
- Kloubové připevnění ráčnové hlavice k tělu usnadňuje přístup a práci v omezených prostorech
- Prodloužené tělo umožňující vyvinout vyšší utahovací/povolovací moment
- Zajišťovací mechanismus hlavice na ovládacím čtyřhranu
- Přepínací páčka: po přepnutí ukazuje ve směru záběru ráčny
- Leštěný chrom
- Ergonomická bimateriální rukojeť

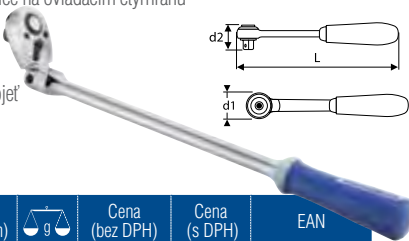

Objednací číslo	L (mm)	d1 (mm)	d2 (mm)	g	Cena (bez DPH)	Cena (s DPH)	EAN
<b>E032803</b>	437	40,00	40,00	930	<b>850.41</b>	<b>1,029.00</b>	3258950328034

### 1/2" RÁČNA S VÝKYVNOU HLAVOU

- ISO 3315 - DIN 3122
- Ráčnový mechanismus se 72 zuby
- Délka kroku zpětného chodu ráčny 5°
- Kompaktní hlava na otočném čepu pro snadnější ovládání v prostorech s omezeným přístupem
- Leštěný chrom
- Ergonomická bimateriální rukojeť

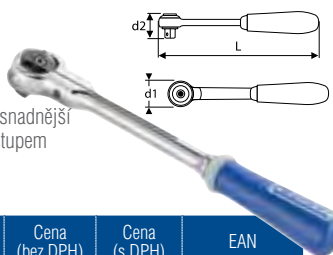

Objednací číslo	L (mm)	d1 (mm)	d2 (mm)	g	Cena (bez DPH)	Cena (s DPH)	EAN
<b>E032802</b>	306	39,20	49,10	640	<b>850.41</b>	<b>1,029.00</b>	3258950328027

### 1/2" KLOBOVÁ VRATIDLA

- ISO 3315 - DIN 3122
- Leštěný chrom
- Ergonomická bimateriální rukojeť

Objednací číslo	L (mm)	g	Cena (bez DPH)	Cena (s DPH)	EAN
<b>E032701</b>	300	255.37	<b>255.37</b>	<b>309.00</b>	3258950327013
<b>E032805</b>	600	695.00	<b>730.58</b>	<b>884.00</b>	3258950316024
<b>E032804</b>	460	662.00	<b>693.39</b>	<b>839.00</b>	3258950316031

### 1/2" KOLOVRÁTEK

- ISO 3315 - DIN 3122 - ISO 1174-1
- Pro rychlé povolování/utahování
- Protáčivá rukojeť
- Povrchová úprava leštěný chrom

Objednací číslo	L (mm)	g	Cena (bez DPH)	Cena (s DPH)	EAN
<b>E032702</b>	407	510	<b>275.21</b>	<b>333.00</b>	3258950327020

### 1/2" VRATIDLO

- ISO 3315 - DIN 3122
- Vykované z chrom-vanadové oceli
- Chromovaný leštěný povrch
- Výhradně pro ruční použití

Objednací číslo	L (mm)	g	Cena (bez DPH)	Cena (s DPH)	EAN
<b>E117259</b>	240	316	<b>255.37</b>	<b>309.00</b>	8590381172592

### 1/2" OHNUTÁ RUKOJEŤ

- ISO 1174 - DIN 3122
- Povrchová úprava matný chrom

Objednací číslo	L (mm)	g	Cena (bez DPH)	Cena (s DPH)	EAN
<b>E032713</b>	200	280	<b>185.12</b>	<b>224.00</b>	3258950327136

### 1/2" PÁKOVÝ OVLADAČ

- ISO 1174 - DIN 3122
- Povrchová úprava matný chrom
- Ergonomická bimateriální rukojeť

Objednací číslo	L (mm)	g	Cena (bez DPH)	Cena (s DPH)	EAN
<b>E032714</b>	400	691	<b>334.71</b>	<b>405.00</b>	3258950327143

### 1/2" PRODLUŽOVACÍ NÁSTAVCE

- ISO 3316 - DIN 3123
- Vykované z chrom-vanadové oceli
- Chromovaný leštěný povrch
- Výhradně pro ruční použití

Objednací číslo	L (mm)	d1 (mm)	d2 (mm)	g	Cena (bez DPH)	Cena (s DPH)	EAN
<b>E113710</b>	75	22,50	12,70	125	<b>185.12</b>	<b>224.00</b>	3258951137109
<b>E117260</b>	130	22,50	12,70	220	<b>189.26</b>	<b>229.00</b>	3258951172605
<b>E117261</b>	250	22,50	12,70	405	<b>242.98</b>	<b>294.00</b>	3258951172612

### 1/2" NÁSTAVEC PRUŽINOVÝ

- Umožňuje práci v prostorech s omezeným přístupem
- Výhradně pro ruční použití

Objednací číslo	L (mm)	d1 (mm)	g	Cena (bez DPH)	Cena (s DPH)	EAN
<b>E032711</b>	200	25,00	12,7	<b>390.08</b>	<b>472.00</b>	3258950327112

**NOVINKA**



# RÁČNY, HLAVICE

## 1/2" PŘÍSLUŠENSTVÍ

### ADAPTÉRY

- ISO 3316 - DIN 3123
- Vykované z chrom-vanadové oceli
- Chromovaný leštěný povrch
- Výhradně pro ruční použití

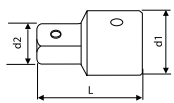

Objednací číslo	L (mm)	d1 (mm)	d2 (mm)	g	Cena (bez DPH)	Cena (s DPH)	EAN
E117262	F1/2" x M3/8"	34,5	22,0	46	79.34	96.00	3258951172629
E117263	F1/2" x M3/4"	42,0	25,2	75	164.46	199.00	3258951172636

### ADAPTÉR NA BITY F1/2" X HexF5/16"

- ISO 1173 - DIN 3126
- Vykované z chrom-vanadové oceli
- Chromovaný leštěný povrch
- Výhradně pro ruční použití

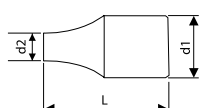

Objednací číslo	L (mm)	d1 (mm)	d2 (mm)	g	Cena (bez DPH)	Cena (s DPH)	EAN
E113711	40	25	12,7	90	119.01	144.00	3258951137116

### 1/2" UNIVERZÁLNÍ KARDAN

- ISO 3316 - DIN 3123
- Vykované z chrom-vanadové oceli
- Chromovaný leštěný povrch
- Výhradně pro ruční použití

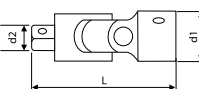

Objednací číslo	L (mm)	d1 (mm)	d2 (mm)	g	Cena (bez DPH)	Cena (s DPH)	EAN
E117264	40,5	24,9	12,7	140	230.58	279.00	3258951172643

## 1/2" HLAVICE

### 1/2" 12HRANNÉ METRICKÉ HLAVICE

- ISO 2725 - DIN 3124
- Vykované z chrom-vanadové oceli
- Chromovaný leštěný povrch
- Profil Maxi Drive: utahovací/povolovací moment je přenášen na stěnu a ne na hranu matice
- Výhradně pro ruční použití

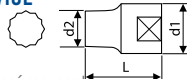

Objednací číslo	A (mm)	L (mm)	d1 (mm)	d2 (mm)	g	Cena (bez DPH)	Cena (s DPH)	EAN
E117051	8	38	21,0	12,0	45	42.98	52.00	3258951170519
E117052	9	38	21,0	14,0	45	42.98	52.00	3258951170526
E117053	10	38	21,0	15,0	18	42.98	52.00	3258951170533
E117054	11	38	21,0	16,0	50	42.98	52.00	3258951170540
E117055	12	38	21,0	18,0	50	42.98	52.00	3258951170557
E117056	13	38	21,0	19,0	52	42.98	52.00	3258951170564
E117057	14	38	21,0	20,0	54	42.98	52.00	3258951170571
E117058	15	38	21,0	21,0	54	42.98	52.00	3258951170588
E117059	16	38	23,0	22,0	66	42.98	52.00	3258951170595
E117060	17	38	24,0	24,0	76	42.98	52.00	3258951170601
E117061	18	38	24,0	25,0	84	42.98	52.00	3258951170618
E117062	19	38	26,0	26,0	84	44.63	54.00	3258951170625
E117063	20	38	26,0	27,0	84	46.28	56.00	3258951170632
E117064	21	38	27,0	28,0	92	46.28	56.00	3258951170649
E117065	22	40	29,0	30,0	118	46.28	56.00	3258951170656
E117066	23	40	30,0	31,0	125	46.28	56.00	3258951170663
E117067	24	40	31,0	32,0	134	47.11	57.00	3258951170670
E117068	26	41	33,0	33,0	160	48.76	59.00	3258951170687
E117069	27	43	35,0	36,0	192	53.72	65.00	3258951170694
E117070	28	43	37,0	37,0	210	53.72	65.00	3258951170700
E117071	29	43	37,0	37,0	210	53.72	65.00	3258951170717
E117072	30	43	40,0	40,0	234	71.90	87.00	3258951170724
E117073	32	45	42,0	42,0	266	71.90	87.00	3258951170731
E032001	36	61	38,5	50,0	458	271.90	329.00	3258950320014

## 1/2" HLAVICE

### 1/2" 6HRANNÉ METRICKÉ HLAVICE

- ISO 2725 - DIN 3124
- Vykované z chrom-vanadové oceli
- Chromovaný leštěný povrch
- Profil Maxi Drive: utahovací/povolovací moment je přenášen na stěnu a ne na hranu matice
- Výhradně pro ruční použití

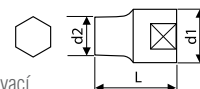

Objednací číslo	A (mm)	L (mm)	d1 (mm)	d2 (mm)	g	Cena (bez DPH)	Cena (s DPH)	EAN
E117086	8	38	21,8	12,4	45	42.98	52.00	3258951170861
E117087	9	38	21,0	14,0	45	42.98	52.00	3258951170878
E117088	10	38	21,0	15,0	48	42.98	52.00	3258951170885
E117089	11	38	21,0	16,0	50	42.98	52.00	3258951170892
E117090	12	38	21,0	18,0	50	42.98	52.00	3258951170908
E117091	13	38	21,0	19,0	52	42.98	52.00	3258951170915
E117092	14	38	21,0	20,0	54	42.98	52.00	3258951170922
E117093	15	38	21,0	21,0	54	42.98	52.00	3258951170939
E117094	16	38	23,0	22,0	66	42.98	52.00	3258951170946
E117095	17	38	24,0	24,0	76	42.98	52.00	3258951170953
E117096	18	38	24,0	25,0	84	42.98	52.00	3258951170960
E117097	19	38	26,0	26,0	84	44.63	54.00	3258951170977
E117098	20	38	26,0	27,0	84	46.28	56.00	3258951170984
E117099	21	38	27,0	28,0	92	46.28	56.00	3258951170991
E117250	22	40	29,0	30,0	118	46.28	56.00	3258951172506
E117251	23	40	30,0	31,0	125	46.28	56.00	3258951172513
E117252	24	40	31,0	32,0	134	47.11	57.00	3258951172520
E031937	25	41	32,0	32,8	142	48.76	59.00	3258950319377
E117253	26	41	33,0	33,0	160	48.76	59.00	3258951172537
E117254	27	43	35,0	36,0	192	53.72	65.00	3258951172544
E117255	28	43	37,0	37,0	220	53.72	65.00	3258951172551
E117256	29	43	37,0	37,0	210	53.72	65.00	3258951172568
E117257	30	43	39,0	40,0	234	71.90	87.00	3258951172575
E117258	32	45	41,0	42,0	266	71.90	87.00	3258951172582
E031936	34	45	43,0	43,0	300	90.08	109.00	3258950319360
E031938	36	61	38,5	50,0	458	271.90	329.00	3258950319384

### 1/2" 12HRANNÉ PALCOVÉ HLAVICE

- ISO 2725-1 - DIN 3124
- Vykované z chrom-vanadové oceli
- Chromovaný leštěný povrch
- Profil Maxi Drive: utahovací/povolovací moment je přenášen na stěnu a ne na hranu matice
- Výhradně pro ruční použití

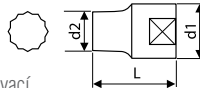

Objednací číslo	A (")	L (mm)	d1 (mm)	d2 (mm)	g	Cena (bez DPH)	Cena (s DPH)	EAN
E113701	3/8"	38	21,0	14,0	45	42.98	52.00	3258951137017
E113702	7/16"	38	21,0	17,0	45	42.98	52.00	3258951137024
E113703	1/2"	38	21,0	19,0	48	42.98	52.00	3258951137031
E117074	9/16"	38	21,0	20,0	55	42.98	52.00	3258951170748
E117075	19/32"	38	21,0	21,5	55	42.98	52.00	3258951170755
E117076	5/8"	38	23,0	22,0	68	42.98	52.00	3258951170762
E113704	21/32"	38	23,0	23,0	68	42.98	52.00	3258951137048
E117077	11/16"	38	24,0	24,0	74	42.98	52.00	3258951170779
E117078	3/4"	38	26,0	26,0	87	42.98	52.00	3258951170786
E113705	25/32"	38	26,0	26,0	86	43.80	53.00	3258951137055
E117079	13/16"	38	27,0	27,0	92	44.63	54.00	3258951170793
E117080	7/8"	38	29,0	29,0	117	47.11	57.00	3258951170809
E117081	15/16"	38	31,0	31,0	136	50.41	61.00	3258951170816
E113706	31/32"	38	32,0	32,0	140	57.85	70.00	3258951137062
E117082	1"	41	33,0	33,0	148	57.85	70.00	3258951170823
E117083	1 1/16"	41	35,0	35,0	190	61.16	74.00	3258951170830
E117084	1 1/8"	41	37,0	37,0	228	65.29	79.00	3258951170847
E113707	1 3/16"	41	39,0	39,0	230	71.90	87.00	3258951137079
E117085	1 1/4"	41	41,0	41,0	268	79.34	96.00	3258951170854

## 1/2" HLAVICE

### 1/2" 6HRANNÉ PRODLOUŽENÉ METRICKÉ HLAVICE

- ISO 2725-1 - DIN 3124
- Vykované z chrom-vanadové oceli
- Chromovaný leštěný povrch
- Profil Maxi Drive: utahovací/povolovací moment je přenášen na stěnu a ne na hranu matice
- Výhradně pro ruční použití

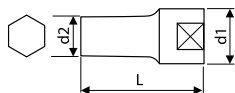

Objednací číslo	A (mm)	L (mm)	d1 (mm)	d2 (mm)	g	Cena (bez DPH)	Cena (s DPH)	EAN
E032103	10	79	22,0	15,5	101	119.01	144.00	3258950321035
E117265	12	79	22,0	18,0	130	119.01	144.00	3258951172650
E117266	13	79	22,0	19,2	135	119.01	144.00	3258951172667
E117267	14	79	22,0	20,5	135	119.01	144.00	3258951172674
E117268	15	79	22,0	21,0	135	123.14	149.00	3258951172681
E117269	16	79	23,3	22,5	150	123.14	149.00	3258951172698
E117270	17	79	24,0	24,0	155	123.14	149.00	3258951172704
E117271	18	79	25,0	25,0	165	123.14	149.00	3258951172711
E117272	19	79	26,0	26,0	190	123.14	149.00	3258951172728
E117273	21	79	27,0	27,0	200	123.14	149.00	3258951172735
E117274	22	79	29,0	29,0	230	127.27	154.00	3258951172742
E117275	24	79	31,0	31,0	338	127.27	154.00	3258951172759
E117276	27	79	35,0	35,0	410	131.40	159.00	3258951172766
E117277	30	79	39,0	39,0	450	143.80	174.00	3258951172773

### 1/2" 12HRANNÉ PRODLOUŽENÉ METRICKÉ HLAVICE

- ISO 2725-1 - DIN 3124
- Vykované z chrom-vanadové oceli
- Chromovaný leštěný povrch
- Profil Maxi Drive: utahovací/povolovací moment je přenášen na stěnu a ne na hranu matice
- Výhradně pro ruční použití

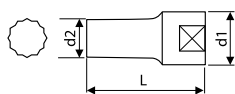

Objednací číslo	A (mm)	L (mm)	d1 (mm)	d2 (mm)	g	Cena (bez DPH)	Cena (s DPH)	EAN
E032203	10	79	22,0	15,5	98	119.01	144.00	3258950322032
E117278	12	79	22,0	18,0	130	119.01	144.00	3258951172780
E117279	13	79	22,0	19,2	135	119.01	144.00	3258951172797
E117280	14	79	22,0	20,5	135	119.01	144.00	3258951172803
E117281	15	79	22,0	21,0	135	119.01	144.00	3258951172810
E117282	16	79	23,3	22,5	150	123.14	149.00	3258951172827
E117283	17	79	24,0	24,0	155	123.14	149.00	3258951172834
E117284	18	79	25,0	25,0	165	123.14	149.00	3258951172841
E117285	19	79	26,0	26,0	180	123.14	149.00	3258951172858
E117286	21	79	27,0	27,0	200	123.14	149.00	3258951172865
E117287	22	79	29,0	29,0	230	127.27	154.00	3258951172872
E117288	23	79	30,0	30,2	250	127.27	154.00	3258951172889
E117289	24	79	31,0	31,0	250	127.27	154.00	3258951172896
E117290	27	79	35,0	35,0	400	131.40	159.00	3258951172902
E117291	30	79	39,0	39,0	480	143.80	174.00	3258951172919
E117292	32	79	41,0	41,0	500	147.93	179.00	3258951172926

### 1/2" 12HRANNÉ PRODLOUŽENÉ PALCOVÉ HLAVICE

- ISO 2725-1 - DIN 3124
- Vykované z chrom-vanadové oceli
- Chromovaný leštěný povrch
- Profil Maxi Drive: utahovací/povolovací moment je přenášen na stěnu a ne na hranu matice
- Výhradně pro ruční použití

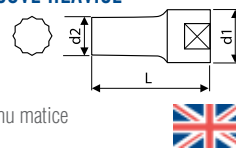

Objednací číslo	A (")	L (mm)	d1 (mm)	d2 (mm)	g	Cena (bez DPH)	Cena (s DPH)	EAN
E113713	1/2"	79	22,0	19,0	116	205.79	249.00	3258951137130
E113714	9/16"	79	22,0	20,8	118	205.79	249.00	3258951137147
E113715	5/8"	79	23,3	22,5	126	209.92	254.00	3258951137154
E113716	11/16"	79	24,0	24,0	146	209.92	254.00	3258951137161
E113717	3/4"	79	26,0	26,0	180	234.71	284.00	3258951137178
E113718	13/16"	79	27,0	27,0	240	234.71	284.00	3258951137185
E113719	7/8"	79	29,0	29,0	250	252.07	305.00	3258951137192
E113720	15/16"	79	31,0	31,0	265	270.25	327.00	3258951137208
E113721	1"	79	33,0	33,0	290	284.30	344.00	3258951137215
E113722	1 1/16"	79	35,0	35,0	315	305.79	370.00	3258951137222
E113723	1 1/8"	79	37,0	37,0	350	341.32	413.00	3258951137239
E113724	1 1/4"	79	41,0	41,0	360	377.69	457.00	3258951137246

## 1/2" HLAVICE TORX®

### 1/2" HLAVICE TORX®

- ISO 1174-1
- Nástrčné TORX® hlavice
- Vykované z chrom-vanadové oceli
- Povrchová úprava leštěný chrom

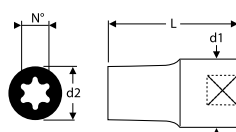

Objednací číslo	N°	L (mm)	d1 (mm)	d2 (mm)	g	Cena (bez DPH)	Cena (s DPH)	EAN
E031984	E8	38	21,8	11,0	49	147.93	179.00	3258950319841
E031927	E10	38	21,8	13,3	41	147.93	179.00	3258950319278
E031935	E11	38	21,8	14,0	41	147.93	179.00	3258950319353
E031928	E12	38	21,8	15,0	47	147.93	179.00	3258950319285
E031929	E14	38	21,8	17,0	47	147.93	179.00	3258950319292
E031930	E16	38	21,8	18,5	57	147.93	179.00	3258950319308
E031931	E18	38	21,8	20,0	57	152.07	184.00	3258950319315
E031932	E20	38	23,3	23,3	63	152.07	184.00	3258950319322
E031933	E22	38	24,8	24,8	80	164.46	199.00	3258950319339
E031934	E24	38	26,8	26,8	97	180.99	219.00	3258950319346

## 1/2" ZÁSTRČNÉ HLAVICE

### 1/2" 6HRANNÉ ZÁSTRČNÉ HLAVICE

- ISO 2725-1 - DIN3124 - ISO 1174-1
- Vykované z chrom-vanadové oceli
- Chromovaný leštěný povrch

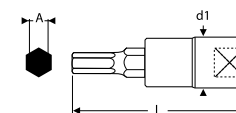

Objednací číslo	A (mm)	L (mm)	d1 (mm)	g	Cena (bez DPH)	Cena (s DPH)	EAN
E031901	4	55	22,0	59	70.25	85.00	3258950319018
E031902	5	55	22,0	60	70.25	85.00	3258950319025
E031903	6	55	22,0	62	70.25	85.00	3258950319032
E031904	7	55	22,0	64	71.90	87.00	3258950319049
E031905	8	55	22,0	65	71.90	87.00	3258950319056
E031906	9	55	22,0	72	75.21	91.00	3258950319063
E031907	10	55	22,0	80	75.21	91.00	3258950319070
E031908	12	55	22,0	102	85.95	104.00	3258950319087
E031909	14	55	22,0	127	135.54	164.00	3258950319094
E031910	17	55	22,0	152	147.93	179.00	3258950319100
E031911	19	60	24,0	195	164.46	199.00	3258950319117

# RÁČNY, HLAVICE

## 1/2" ZÁSTRČNÉ HLAVICE

### 1/2" 6HRANNÉ ZÁSTRČNÉ PRODLOUŽENÉ HLAVICE

- ISO 2725-1 - DIN3124 - ISO 1174-1
- Vykované z chrom-vanadové oceli
- Chromovaný leštěný povrch

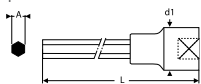

Objednací číslo	A (mm)	L (mm)	d1 (mm)	g	Cena (bez DPH)	Cena (s DPH)	EAN
E031913	4	100	22,0	69	85.95	104.00	3258950319124
E031904	5	100	22,0	71	85.95	104.00	3258950319131
E031914	6	100	22,0	77	85.95	104.00	3258950319148
E031982	7	100	22,0	75	90.08	109.00	3258950319827
E031915	8	100	22,0	79	90.08	109.00	3258950319155
E031916	10	100	22,0	132	90.08	109.00	3258950319162
E031917	12	100	22,0	144	98.35	119.00	3258950319179
E031983	14	100	22,0	153	131.40	159.00	3258950319834

### 1/2" ZÁSTRČNÉ HLAVICE TORX®

- ISO 1174-1
- Vykované z chrom-vanadové oceli
- Chromovaný leštěný povrch

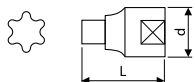

Objednací číslo	N°	L (mm)	d1 (mm)	g	Cena (bez DPH)	Cena (s DPH)	EAN
E031918	T20	55	22	58	76.03	92.00	3258950319186
E031919	T25	55	22	58	76.03	92.00	3258950319193
E031920	T27	55	22	59	76.03	92.00	3258950319209
E031921	T30	55	22	59	76.03	92.00	3258950319216
E031922	T40	55	22	62	76.03	92.00	3258950319223
E031923	T45	55	22	63	90.08	109.00	3258950319230
E031924	T50	55	22	74	90.08	109.00	3258950319247
E031925	T55	55	22	96	119.01	144.00	3258950319254
E031926	T60	55	22	117	127.27	154.00	3258950319261

### 1/2" ZÁSTRČNÉ HLAVICE XZN

- ISO 1174 - ISO 3120
- Vyrobené z chrom-vanadové oceli s napevno zalisovaným bitem
- Výhradně pro ruční použití

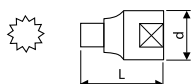

Objednací číslo	N°	L (mm)	d (mm)	g	Cena (bez DPH)	Cena (s DPH)	EAN
E031967	M5	55	22	52	65.29	79.00	3258950319674
E031968	M6	55	22	56	65.29	79.00	3258950319681
E031969	M8	55	22	59	71.90	87.00	3258950319698
E031970	M10	55	22	70	76.86	93.00	3258950319704
E031971	M12	55	22	77	94.21	114.00	3258950319711
E031972	M14	55	22	91	114.88	139.00	3258950319728
E031973	M16	55	22	98	127.27	154.00	3258950319735

### 1/2" ZÁSTRČNÉ HLAVICE XZN PRODLOUŽENÉ

- ISO 1174 - ISO 3120
- Vyrobené z chrom-vanadové oceli s napevno zalisovaným bitem
- Výhradně pro ruční použití

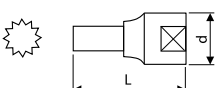

Objednací číslo	N°	L (mm)	d (mm)	g	Cena (bez DPH)	Cena (s DPH)	EAN
E031974	M8	120	24	126	127.27	154.00	3258950319742
E031975	M10	120	24	128	127.27	154.00	3258950319759
E031976	M12	120	24	159	164.46	199.00	3258950319766
E031977	M14	120	24	191	164.46	199.00	3258950319773

### 1/2" ZÁSTRČNÉ HLAVICE TORX®

- ISO 1174 - ISO 3120
- Vyrobené z chrom-vanadové oceli s napevno zalisovaným bitem
- Výhradně pro ruční použití

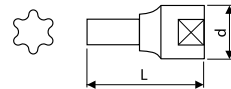

Objednací číslo	N°	L (mm)	d (mm)	g	Cena (bez DPH)	Cena (s DPH)	EAN
E031978	TX40	120	22,0	93	119.01	144.00	3258950319780
E031979	TX45	120	22,0	94	119.01	144.00	3258950319797
E031980	TX50	140	22,0	102	131.40	159.00	3258950319803
E031981	TX55	140	22,0	127	147.93	179.00	3258950319810

## SADY 3/4" NÁŘADÍ

### 14DÍLNÁ SADA 3/4" NÁŘADÍ

- 10x 3/4" 6hranné hlavice: 22-24-27-30-32-34-36-41-46-50 mm
- 1x 3/4" ráčna s prepínací páčkou
- 1x 3/4" prodlužovací nástavec 200 mm
- 1x 3/4" prodlužovací nástavec 400 mm
- 1x 3/4" vratidlo



Objednací číslo	ks			Cena (bez DPH)	Cena (s DPH)	EAN
E194682	14	3/4"	14	7,990.91	9,669.00	3258951946824

### 18DÍLNÁ SADA 3/4" NÁŘADÍ

- 13x 3/4" 6hranné hlavice: 19-21-22-24-27-30-32-34-36-41-46-50-55 mm
- 1x 3/4" ráčna s prepínací páčkou
- 1x 3/4" prodlužovací nástavec 200 mm
- 1x 3/4" prodlužovací nástavec 400 mm
- 1x 3/4" univerzální kardan
- 1x 3/4" vratidlo



Objednací číslo	ks			Cena (bez DPH)	Cena (s DPH)	EAN
E194683T	18	3/4"	15,5	9,990.91	12,089.00	3258951946831

## 3/4" RÁČNY

### 3/4" KOMPLETNÍ RÁČNA

- ISO 3315 - DIN 3122
- Ráčnový mechanismus s 24 zuby
- Délka kroku zpětného chodu ráčny 15°
- Vykovaná z chrom-vanadové oceli
- Chromovaný matný povrch
- Kompletní ráčna je sestavena z ráčnové hlavy a přípevněné rukojeti

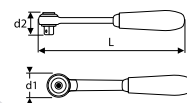

Objednací číslo	L (mm)	d1 (mm)	d2 (mm)		Cena (bez DPH)	Cena (s DPH)	EAN
E113819	585	63,4	59,0	2,365	2,350.41	2,844.00	3258951138199

### 3/4" RÁČNA (HLAVA)

- ISO 3315 - DIN 3122
- Ráčnový mechanismus s 24 zuby
- Délka kroku zpětného chodu ráčny 15°
- Vykovaná z chrom-vanadové oceli
- Chromovaný matný povrch
- Dodávána bez rukojeti

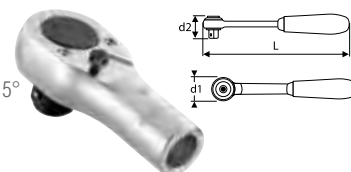

Objednací číslo	L (mm)	d1 (mm)	d2 (mm)		Cena (bez DPH)	Cena (s DPH)	EAN
E113817	155	63,4	60,0	1,24	1,759.50	2,129.00	3258951138175

### RUKOJEŤ PRO 3/4" RÁČNU

- ISO 3315 - DIN 3122
- Vykovaná z chrom-vanadové oceli
- Chromovaný matný povrch
- Výhradně pro ruční použití

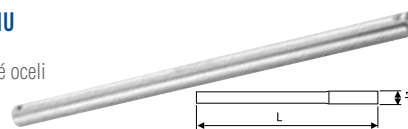

Objednací číslo	L (mm)	d1 (mm)		Cena (bez DPH)	Cena (s DPH)	EAN
E113816	425	20,0	1,13	490.91	594.00	3258951138168

## 3/4" PŘÍSLUŠENSTVÍ

### 3/4" VRATIDLO

- ISO 3315 - DIN 3122
- Vysoce odolné vůči namáhání při povolování/utahování
- Vykované z chrom-vanadové oceli
- Chromovaný matný povrch
- Výhradně pro ruční použití

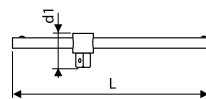

Objednací číslo	L (mm)	d1 (mm)		Cena (bez DPH)	Cena (s DPH)	EAN
E113815	480	22	1,38	751.24	909.00	3258951138151

### 3/4" KLOUBOVÉ VRATIDLO

- ISO 3315 - DIN 3122
- Vysoce odolné vůči namáhání při povolování/utahování
- Vykované z chrom-vanadové oceli
- Chromovaný matný povrch
- Výhradně pro ruční použití

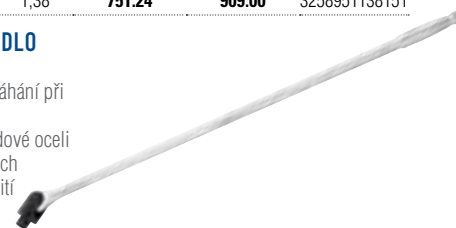

Objednací číslo	L (mm)		Cena (bez DPH)	Cena (s DPH)	EAN
E033804	1020	3,70	2,490.91	3,014.00	3258950338040

### 3/4" PRODLUŽOVACÍ NÁSTAVCE

- ISO 3316 - DIN 3123
- Vykované z chrom-vanadové oceli
- Výhradně pro ruční použití
- Chromovaný matný povrch



Objednací číslo	L (mm)	d1 (mm)	d2 (mm)		Cena (bez DPH)	Cena (s DPH)	EAN
E113820	100	35,5	25	410	610.74	739.00	3258951138205
E113823	200	35,5	25	620	643.80	779.00	3258951138236
E113824	400	35,5	25	1130	792.56	959.00	3258951138243

# RÁČNY, HLAVICE

## 3/4" HLAVICE

### REDUKCE F3/4" X M1/2"

- ISO 3316 - DIN 3123
- Vykovaná z chrom-vanadové oceli
- Chromovaný matný povrch
- Výhradně pro ruční použití

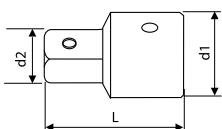

Objednací číslo	L (mm)	d1 (mm)	d2 (mm)		Cena (bez DPH)	Cena (s DPH)	EAN
E113821	48	34,0	12,5	166	338.02	409.00	3258951138212

### ADAPTÉR F3/4" X M1"

- ISO 3316 - DIN 3123
- Vykovaný z chrom-vanadové oceli
- Chromovaný matný povrch
- Výhradně pro ruční použití

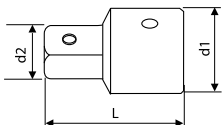

Objednací číslo	L (mm)	d1 (mm)	d2 (mm)		Cena (bez DPH)	Cena (s DPH)	EAN
E033802	62	38,0	33,5	340	413.22	500.00	3258950338026

### 3/4" UNIVERZÁLNÍ KARDAN

- ISO 3316 - DIN 3123
- Vykovaný z chrom-vanadové oceli
- Chromovaný matný povrch
- Výhradně pro ruční použití

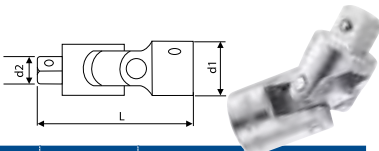

Objednací číslo	L (mm)	d1 (mm)	d2 (mm)		Cena (bez DPH)	Cena (s DPH)	EAN
E113822	107	40,0	25,0	550	1,428.93	1,729.00	3258951138229

### 3/4" KLOUB PRO NASAZENÍ NA RUKOJEŽ

- ISO 3315 - DIN 3122
- Vykovaný z chrom-vanadové oceli
- Chromovaný matný povrch
- Lze použít k nasazení na rukojeť E113816
- Výhradně pro ruční použití

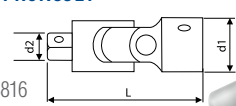

Objednací číslo	L (mm)	d1 (mm)	d2 (mm)		Cena (bez DPH)	Cena (s DPH)	EAN
E033801	138	36,0	25,0	550	1,519.83	1,839.00	3258950338019

### MAGNETICKÝ ADAPTÉR 1/2" X 3/4"

- Výhradně pro ruční použití
- Použitý materiál: SCM440
- Adaptér vnitřní čtyřhran 1/2" na vnější čtyřhran 3/4"



Objednací číslo		L (mm)		Cena (bez DPH)	Cena (s DPH)	EAN
E041507	1/2" - 3/4"	25,5	74	358.68	434.00	3258950415079

## 3/4" HLAVICE

### 3/4" 6HRANNÉ METRICKÉ HLAVICE

- ISO 2725-1 - DIN 3124
- Bezpečnostní pojistka proti sklouznutí z ovládacího čtyřhranu
- Tlačítko rychlého uvolnění ze čtyřhranu
- Vykovaný z chrom-vanadové oceli
- Chromovaný matný povrch
- Výhradně pro ruční použití

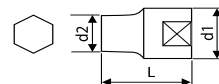

Objednací číslo	A (mm)	L (mm)	d1 (mm)	d2 (mm)		Cena (bez DPH)	Cena (s DPH)	EAN
E113790	19	50	33,0	27,2	207	201.65	244.00	3258951137901
E113791	21	50	33,0	31,2	208	205.79	249.00	3258951137918
E113792	22	50	36,0	32,2	221	209.92	254.00	3258951137925
E113793	23	50	36,0	33,2	244	222.31	269.00	3258951137932
E113794	24	51	36,0	34,2	237	230.58	279.00	3258951137949
E113795	26	52	36,0	37,0	231	251.24	304.00	3258951137956
E113796	27	52	36,0	38,0	232	252.89	306.00	3258951137963
E113797	28	52	36,0	39,5	239	257.85	312.00	3258951137970
E113798	29	52	36,0	40,0	245	257.85	312.00	3258951137987
E113799	30	54	36,0	42,0	282	271.90	329.00	3258951137994
E113800	32	56	36,0	44,0	301	276.03	334.00	3258951138007
E113801	33	56	36,0	46,0	330	284.30	344.00	3258951138014
E113802	34	56	36,0	47,0	322	305.79	370.00	3258951138021
E113803	35	58	38,0	48,0	344	309.92	375.00	3258951138038
E113804	36	58	38,0	50,0	347	314.05	380.00	3258951138045
E113805	38	60	38,0	52,0	478	331.40	401.00	3258951138052
E113806	40	62	40,0	54,0	493	370.25	448.00	3258951138069
E113807	41	64	40,0	56,0	504	382.64	463.00	3258951138076
E113808	42	64	40,0	57,0	552	412.40	499.00	3258951138083
E113809	44	66	40,0	60,0	587	457.85	554.00	3258951138090
E113810	46	66	42,0	62,0	641	457.85	554.00	3258951138106
E113811	50	70	42,0	68,0	725	519.83	629.00	3258951138113
E113812	54	72	45,0	72,0	880	619.01	749.00	3258951138120
E113813	55	75	45,0	75,0	875	643.80	779.00	3258951138137

### 3/4" 12HRANNÉ PALCOVÉ HLAVICE

- ASME B 107-1 - ISO 1174-1
- Bezpečnostní pojistka proti sklouznutí z ovládacího čtyřhranu
- Tlačítko rychlého uvolnění ze čtyřhranu
- Vykovaný z chrom-vanadové oceli
- Chromovaný matný povrch
- Výhradně pro ruční použití

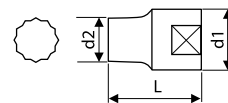

Objednací číslo	A (")	L (mm)	d1 (mm)	d2 (mm)		Cena (bez DPH)	Cena (s DPH)	EAN
E033503	7/8"	50	33,0	31,2	210	281.82	341.00	3258950335032
E033504	15/16"	51	36,2	34,2	220	281.82	341.00	3258950335049
E033505	1"	52	36,0	37,0	220	281.82	341.00	3258950335056
E033506	1 1/16"	52	36,0	38,0	220	281.82	341.00	3258950335063
E033507	1 1/8"	52	36,0	40,0	250	314.05	380.00	3258950335070
E033508	1 3/16"	54	36,0	42,0	260	334.71	405.00	3258950335087
E033509	1 1/4"	56	36,0	44,0	270	344.63	417.00	3258950335094
E033510	1 5/16"	56	36,0	46,0	300	365.29	442.00	3258950335100
E033511	1 3/8"	58	38,0	48,0	340	376.86	456.00	3258950335117
E033512	1 7/16"	58	38,0	50,0	350	396.69	480.00	3258950335124
E033513	1 1/2"	60	38,0	52,0	390	420.66	509.00	3258950335131
E033514	1 5/8"	64	40,0	56,0	480	486.78	589.00	3258950335148
E033516	1 3/4"	66	40,0	60,0	560	536.36	649.00	3258950335162
E033517	1 13/16"	66	42,0	62,0	620	585.95	709.00	3258950335179
E033515	1 7/8"	68	42,0	64,0	660	594.21	719.00	3258950335155
E033518	2"	70	42,0	68,0	680	619.01	749.00	3258950335186

## SADY 1" NÁŘADÍ

### 13DÍLNÁ SADA 1" NÁŘADÍ

- 9x 1" 6hranné hlavice: 41-46-50-55-60-65-70-75-80 mm
- 1x 1" ráčna s přepínací páčkou
- 1x 1" prodlužovací nástavec 200 mm
- 1x 1" prodlužovací nástavec 400 mm
- 1x 1" vratidlo



Objednací číslo	ks			Cena (bez DPH)	Cena (s DPH)	EAN
E034701	13	1"	29	19.900.00	24.079.00	3258950347011

## 1" RÁČNY

### 1" RÁČNA

- ISO 3315 - DIN 3122
- Vykovaná z chrom-vanadové oceli
- Chromovaný matný povrch
- Kompletní ráčna je sestavena z ráčnové hlavy a připevněné rukojeti

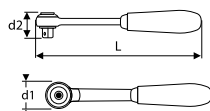
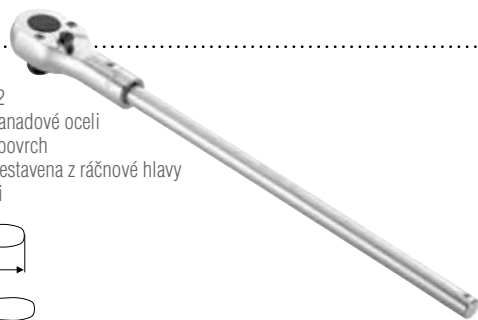

Objednací číslo	L (mm)	d1 (mm)	d2 (mm)		Cena (bez DPH)	Cena (s DPH)	EAN
E034601	666	71,5	71,0	2	3.718.18	4.499.00	3258950346014

## 1" PŘÍSLUŠENSTVÍ

### 1" VRATIDLO

- ISO 3315 - DIN 3122
- Vykované z chrom-vanadové oceli
- Chromovaný matný povrch

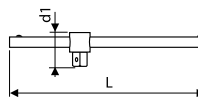
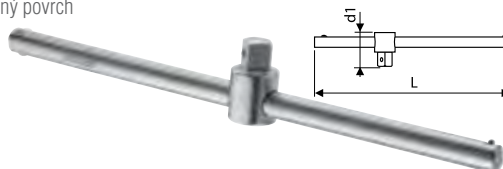

Objednací číslo	L (mm)	d1 (mm)	d2 (mm)		Cena (bez DPH)	Cena (s DPH)	EAN
E034503	500	42,0	25,0	2,4	1.792.56	2.169.00	3258950345031

### 1" PRODLUŽOVACÍ NÁSTAVCE

- ISO 3315 - DIN 3122
- Vykované z chrom-vanadové oceli
- Chromovaný matný povrch

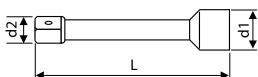
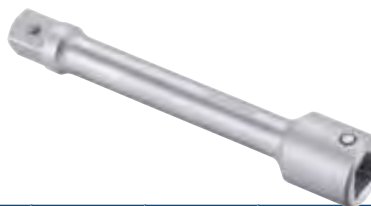

Objednací číslo	L (mm)	d1 (mm)	d2 (mm)		Cena (bez DPH)	Cena (s DPH)	EAN
E034501	200	48,0	33,5	1,1	990.91	1.199.00	3258950345017
E034502	400	48,0	33,5	2	1.490.91	1.804.00	3258950345024

### REDUKCE F1" X M3/4"

- ISO 3316 - DIN 3123
- Vykovaná z chrom-vanadové oceli
- Chromovaný matný povrch
- Výhradně pro ruční použití

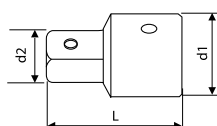

Objednací číslo	L (mm)	d1 (mm)	d2 (mm)		Cena (bez DPH)	Cena (s DPH)	EAN
E033803	80	42,0	33,5	415	503.31	609.00	3258950338033

## 1" HLAVICE

### 1" 6HRANNÉ METRICKÉ HLAVICE

- ISO 2725-1 - DIN 3124
- Vykované z chrom-vanadové oceli
- Chromovaný matný povrch
- Výhradně pro ruční použití

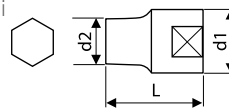

Objednací číslo	A (mm)	L (mm)	d1 (mm)	d2 (mm)		Cena (bez DPH)	Cena (s DPH)	EAN
E034101	41	70	47,0	45,0	685	581.82	704.00	3258950341019
E034102	46	75	65,0	50,0	852	652.07	789.00	3258950341026
E034103	50	75	70,0	50,0	968	751.24	909.00	3258950341033
E034104	55	80	76,0	55,0	1262	891.74	1.079.00	3258950341040
E034105	60	84	82,0	55,0	1432	1.098.35	1.329.00	3258950341057
E034106	65	87	88,0	55,0	1652	1.387.60	1.679.00	3258950341064
E034107	70	70	94,0	60,0	1921	1.652.07	1.999.00	3258950341071
E034108	75	97	100,0	60,0	2261	1.891.74	2.289.00	3258950341088
E034109	80	103	105,0	60,0	2800	2.090.08	2.529.00	3258950341095

# ŠROUBOVÁKY, KÍČE A BITY



## RYCHLÝ

Přepínací ráčna s možností zablokování

## VÝKONNÝ

Při nastavení rukojeti do revolverové polohy umožňuje záběr vyšší silou

## UNIVERZÁLNÍ

Magnetický držák bitů umožňuje použít na všechny typy hlav šroubů

## BEZPEČNÝ

Zásobník bitů v rukojeti se otevře současným stiskem protilehlých tlačítek

## PRAKTICKÝ

Zásobník na 6 bitů v patce rukojeti

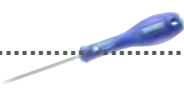

# ŠROUBOVÁKY, KLÍČE A BITY

ŠROUBOVÁKY .....		50
ŠROUBOVÁKY PRIMO .....		53
NÁSTRČNÉ KLÍČE S RUKOJETÍ .....		55
ZÁSTRČNÉ 6HRANNÉ KLÍČE S RUKOJETÍ .....		55
SADY ZÁSTRČNÝCH KLÍČŮ .....		55
ZÁSTRČNÉ 6HRANNÉ KLÍČE .....		56
ZÁSTRČNÉ KLÍČE TORX .....		57
ZÁSTRČNÉ KLÍČE S "T" RUKOJETÍ .....		58
ÚDERNÝ ŠROUBOVÁK .....		60
BITY .....		60
OVLADAČE BITŮ .....		61
SADY BITŮ .....		62
<b>Izolované šroubováky pro práci pod napětím do 1000 V a přesné šroubováky</b> Viz nářadí pro elektrikáře a na elektroniku		



# ŠROUBOVÁKY, KLÍČE A BITY

## SADY ŠROUBOVÁKŮ

### 10DÍLNÁ SADA ŠROUBOVÁKŮ

- 5x ploché: 2,5 x 75 - 3 x 75 - 4 x 100 - 5,5 x 125 - 6,5 x 150 (se šestihranem)
- 1x plochý paralelní krátký: 4 x 30 mm
- 3x křížové Phillips®: PH0 x 75 - PH1 x 100 - PH2 x 125
- 1x křížový Phillips® krátký: PH2 x 30



Objednávací číslo	ks	g	Cena (bez DPH)	Cena (s DPH)	EAN
E160905	10	740	999.17	1,209.00	3258951609057



### 8DÍLNÁ SADA ŠROUBOVÁKŮ

- 2x ploché paralelní: 3 x 50 - 4 x 100 mm
- 3x ploché: 5,5 x 125 - 6,5 x 150 - 8 x 175 (se šestihranem)
- 3x křížové Phillips®: PH0 x 75 - PH1 x 100 - PH2 x 125 (se šestihranem)



Objednávací číslo	ks	g	Cena (bez DPH)	Cena (s DPH)	EAN
E160904	8	800	900.00	1,089.00	3258951609040



### 8DÍLNÁ SADA ŠROUBOVÁKŮ

- 2x ploché paralelní: 3 x 50 - 4 x 100 mm
- 3x ploché: 5,5 x 125 - 6,5 x 150 - 8 x 175 (se šestihranem)
- 3x křížové Pozidriv®: PZ0 x 75 - PZ1 x 100 - PZ2 x 125 (se šestihranem)



Objednávací číslo	ks	g	Cena (bez DPH)	Cena (s DPH)	EAN
E160906	8	800	900.00	1,089.00	3258951609040



### 8DÍLNÁ SADA ŠROUBOVÁKŮ

- 2x ploché paralelní: 3 x 50 - 4 x 100 mm
- 2x ploché: 5,5 x 125 - 6,5 x 150 mm
- 2x křížové Pozidriv®: PZ1 x 100 - PZ2 x 125
- 2x křížové Phillips®: PH1 x 100 - PH2 x 125



Objednávací číslo	ks	g	Cena (bez DPH)	Cena (s DPH)	EAN
E160907	8	710	800.83	969.00	3258951609071



### 6DÍLNÁ SADA ŠROUBOVÁKŮ

- 4x ploché: 2,5 x 75 - 3 x 75 - 4 x 100 - 5,5 x 125 mm
- 2x křížové Phillips®: PH1 x 100 - PH2 x 125



Objednávací číslo	ks	g	Cena (bez DPH)	Cena (s DPH)	EAN
E160902	6	430	602.48	729.00	3258951609026



### 6DÍLNÁ SADA ŠROUBOVÁKŮ

- 2x ploché paralelní: 3,5 x 75 - 5,5 x 125 mm
- 2x ploché: 6,5 x 150 - 8 x 175 mm
- 2x křížové Pozidriv®: PZ1 x 100 - PZ2 x 125



Objednávací číslo	ks	g	Cena (bez DPH)	Cena (s DPH)	EAN
E160903	6	720	701.65	849.00	3258951609033



### 5DÍLNÁ SADA ŠROUBOVÁKŮ PARALELNÍ/PH

- 3x ploché paralelní: 3,5 x 75 - 4 x 100 - 5,5 x 125 mm
- 2x křížové Phillips®: PH1 x 100 - PH2 x 125



Objednávací číslo	ks	g	Cena (bez DPH)	Cena (s DPH)	EAN
E160901	5	330	420.66	509.00	3258951609019



### 7DÍLNÁ SADA ŠROUBOVÁKŮ TORX®

- ACUMENT TMD 702
- 7x TORX®: T10-T15-T20-T25-T27-T30-T40



Objednávací číslo	ks	g	Cena (bez DPH)	Cena (s DPH)	EAN
E160908	7	640	693.39	839.00	3258951609088



### 7DÍLNÁ SADA ŠROUBOVÁKŮ TORX® S OTVOREM

- ACUMENT CID 602
- 7x TORX® s otvorem: TT10-TT15-TT20-TT25-TT27-TT30-TT40



Objednávací číslo	ks	g	Cena (bez DPH)	Cena (s DPH)	EAN
E160909	7	640	776.03	939.00	3258951609095



### 8DÍLNÁ SADA ŠROUBOVÁKŮ V MODULU

- 2x ploché paralelní: 3,5 x 75 - 4 x 100
- 3x ploché: 5,5 x 125 - 6,5 x 150 - 8 x 175 (se šestihranem)
- 3x křížové Phillips®: PH0 x 75 - PH1 x 100 - PH2 x 125
- Prázdný modul E160916



Objednávací číslo	ks	L (mm)	l (mm)	Cena (bez DPH)	Cena (s DPH)	EAN
E194940	8	354	173	999.17	1,209.00	3258951949405



### 6DÍLNÁ SADA ŠROUBOVÁKŮ V MODULU

- 6x TORX® s otvorem: TT10-TT15-TT20-TT25-TT30-TT40
- Prázdný modul E160917



Objednávací číslo	ks	L (mm)	l (mm)	Cena (bez DPH)	Cena (s DPH)	EAN
E194941	6	354	173	850.41	1,029.00	3258951949412



### ŠROUBOVÁKY PLOCHÉ PARALELNÍ

- NF ISO 2380-1 - NF ISO 2380-2 - DIN 5263
- Ergonomická trimateriální rukojeť pro pohodlné a pevné držení
- Barevný kód typu hrotu – červená barva
- Dřík kulatého průřezu z chrom-vanadové oceli
- Pískovaný hrot

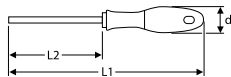

Objednací číslo	A x L2 x B (mm)	L1 (mm)	d (mm)		Cena (bez DPH)	Cena (s DPH)	EAN
E160101	2,0 x 50 x 0,4	149	20	16	75.21	91.00	3258951601013
E165006	2,5 x 50 x 0,4	149	20	18	66.94	81.00	3258951650066
E164978	3,0 x 50 x 0,5	149	20	20	79.34	96.00	3258951649787
E164983	3,5 x 75 x 0,6	177	27	37	79.34	96.00	3258951649831
E165017	4,0 x 100 x 0,8	202	27	43	76.03	92.00	3258951650172
E165093	4,0 x 150 x 0,8	252	27	50	80.99	98.00	3258951650936
E160102	4,0 x 250 x 0,8	352	27	65	180.99	219.00	3258951601020
E165476	5,5 x 125 x 1,0	230	32	80	94.21	114.00	3258951654767
E160103	5,5 x 250 x 1,0	355	32	104	248.76	301.00	3258951601037
E165096	6,5 x 150 x 1,2	266	40	133	135.54	164.00	3258951650967
E160104	6,5 x 250 x 1,2	366	40	164	258.68	313.00	3258951601044

### ŠROUBOVÁKY PLOCHÉ STANDARDNÍ

- NF ISO 2380-1 - NF ISO 2380-2 - DIN 5263
- Ergonomická trimateriální rukojeť pro pohodlné a pevné držení
- Barevný kód typu hrotu – červená barva
- Dřík kulatého průřezu z chrom-vanadové oceli
- Pískovaný hrot

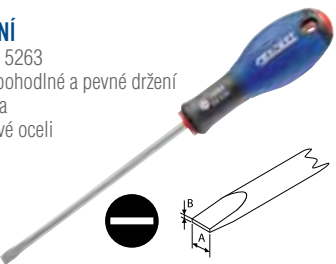
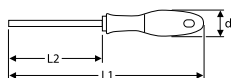

Objednací číslo	A x L2 x B (mm)	L1 (mm)	d (mm)		Cena (bez DPH)	Cena (s DPH)	EAN
E160201	2,5 x 75 x 0,4	177	27	28	85.95	104.00	3258951602010
E165479	3,0 x 75 x 0,5	173	30	31	85.95	104.00	3258951654798
E165480	3,0 x 100 x 0,5	198	38	32	90.08	109.00	3258951654804
E165016	4,0 x 100 x 0,8	202	43	42	102.48	124.00	3258951650165
E165481	4,0 x 125 x 0,8	205	32	69	102.48	124.00	3258951654811
E165098	5,5 x 100 x 1,0	227	47	46	90.08	109.00	3258951650981
E165482	5,5 x 125 x 1,0	230	32	73	94.21	114.00	3258951654828
E165483	5,5 x 150 x 1,0	227	32	47	94.21	114.00	3258951654835
E160206	6,5 x 125 x 1,2	241	40	117	119.01	144.00	3258951602065
E165141	6,5 x 150 x 1,2	266	40	123	131.40	159.00	3258951651414
E165138	8,0 x 175 x 1,6	291	40	177	172.73	209.00	3258951651384

### ŠROUBOVÁKY PLOCHÉ STANDARDNÍ SE ŠESTIHRANEM

- NF ISO 2380-1 - NF ISO 2380-2 - DIN 5263
- Ergonomická trimateriální rukojeť pro pohodlné a pevné držení
- Barevný kód typu hrotu – červená barva
- Dřík kulatého průřezu z chrom-vanadové oceli
- Pískovaný hrot
- Šestihran na dříku pro zvýšení síly při povolování zatuhlých spojů pomocí maticového klíče

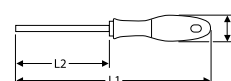

Objednací číslo	A x L2 x B (mm)	L1 (mm)	d (mm)		Cena (bez DPH)	Cena (s DPH)	EAN
E160202	6,5 x 150 x 1,2	266	40	130	176.86	214.00	3258951602027
E160203	8,0 x 175 x 1,2	266	40	150	209.92	254.00	3258951602034
E160204	10,0 x 200 x 1,6	226	40	226	226.45	274.00	3258951602041
E160205	12,0 x 250 x 2,0	366	40	289	295.04	357.00	3258951602058

### ŠROUBOVÁKY PLOCHÉ PARALELNÍ KRÁTKÉ

- NF ISO 2380-1 - NF ISO 2380-2 - DIN 5263
- Ergonomická trimateriální rukojeť pro pohodlné a pevné držení
- Barevný kód typu hrotu – červená barva
- Dřík kulatého průřezu z chrom-vanadové oceli
- Pískovaný hrot
- Kompaktní velikost ideální pro práci v prostorech s omezeným přístupem

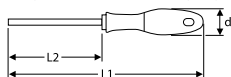

Objednací číslo	A x L2 x B (mm)	L1 (mm)	d (mm)		Cena (bez DPH)	Cena (s DPH)	EAN
E165484	4,0 x 25 x 0,8	86	32	33	114.88	139.00	3258951654842
E165400	5,5 x 25 x 1,0	86	32	39	127.27	154.00	3258951654002
E165404	6,5 x 25 x 1,2	86	32	45	131.40	159.00	3258951654040

### ŠROUBOVÁKY TORX®

- ACUMENT TMD 702
- Ergonomická trimateriální rukojeť pro pohodlné a pevné držení
- Barevný kód typu hrotu – zelená barva
- Dřík kulatého průřezu z chrom-vanadové oceli
- Pískovaný hrot

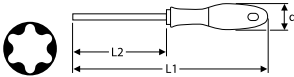

Objednací číslo	N°	L1 (mm)	L2 (mm)	d (mm)		Cena (bez DPH)	Cena (s DPH)	EAN
E160501	T6	148	50	20	18	85.95	104.00	3258951605011
E160502	T7	148	50	20	18	85.95	104.00	3258951605028
E160503	T8	148	50	20	18	85.95	104.00	3258951605035
E160504	T9	173	75	20	19	85.95	104.00	3258951605042
E160505	T10	177	75	27	34	90.08	109.00	3258951605059
E160506	T15	177	75	27	37	98.35	119.00	3258951605066
E160507	T20	202	100	27	44	102.48	124.00	3258951605073
E160508	T25	205	100	32	71	119.01	144.00	3258951605080
E160509	T27	205	100	32	75	123.14	149.00	3258951605097
E160510	T30	241	125	40	118	135.54	164.00	3258951605103
E160511	T40	241	125	40	135	143.80	174.00	3258951605110

### ŠROUBOVÁKY TORX® S OTVOREM

- ACUMENT CID 602
- Ergonomická trimateriální rukojeť pro pohodlné a pevné držení
- Barevný kód typu hrotu – zelená barva
- Dřík kulatého průřezu z chrom-vanadové oceli
- Pískovaný hrot

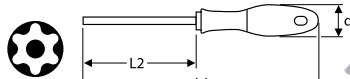

Objednací číslo	N°	L1 (mm)	L2 (mm)	d (mm)		Cena (bez DPH)	Cena (s DPH)	EAN
E165340	TT 10	177	75	27	34	98.35	119.00	3258951653401
E165395	TT 15	177	75	27	37	106.61	129.00	3258951653951
E165396	TT 20	202	100	27	44	110.74	134.00	3258951653968
E165397	TT 25	205	100	32	71	123.14	149.00	3258951653975
E160601	TT 27	205	100	32	75	127.27	154.00	3258951606018
E165398	TT 30	241	125	40	118	143.80	174.00	3258951653982
E165399	TT 40	241	125	40	135	152.07	184.00	3258951653999

# ŠROUBOVÁKY, KLÍČE A BITY

## ŠROUBOVÁKY

### ŠROUBOVÁKY KŘÍŽOVÉ PHILLIPS®

- ISO 8764-1
- Ergonomická trimateriální rukojeť pro pohodlné a pevné držení
- Barevný kód typu hrotu – žlutá barva
- Dřík kulatého průřezu z chrom-vanadové oceli
- Pískovaný hrot

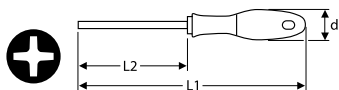

Objednací číslo	N°	L1 (mm)	L2 (mm)	d (mm)	g	Cena (bez DPH)	Cena (s DPH)	EAN
E165204	PH 00	149	50	20	20	77.69	94.00	3258951652046
E165206	PH 0	177	75	27	44	81.82	99.00	3258951652060
E165207	PH 1	205	100	32	69	85.95	104.00	3258951652077
E160304	PH 1	355	250	32	101	119.01	144.00	3258951603048
E165209	PH 2	230	125	32	88	94.21	114.00	3258951652091
E160305	PH 2	355	250	32	123	152.07	184.00	3258951603055

### ŠROUBOVÁKY KŘÍŽOVÉ PHILLIPS® SE ŠESTIHRANEM

- ISO 8764-1
- Ergonomická trimateriální rukojeť pro pohodlné a pevné držení
- Barevný kód typu hrotu – žlutá barva
- Dřík kulatého průřezu z chrom-vanadové oceli
- Pískovaný hrot
- Šestihran na dříku pro zvýšení síly při povolování zatuhlých spojů pomocí maticového klíče

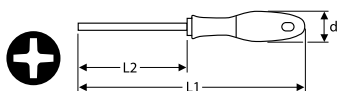

Objednací číslo	N°	L1 (mm)	L2 (mm)	d (mm)	g	Cena (bez DPH)	Cena (s DPH)	EAN
E160301	PH 2	230	125	32	95	131.40	159.00	3258951603017
E160302	PH 3	266	150	40	167	176.86	214.00	3258951603024
E160303	PH 4	316	200	40	254	275.21	333.00	3258951603031

### ŠROUBOVÁKY KŘÍŽOVÉ PHILLIPS® KRÁTKÉ

- ISO 8764-1
- Ergonomická trimateriální rukojeť pro pohodlné a pevné držení
- Barevný kód typu hrotu – žlutá barva
- Dřík kulatého průřezu z chrom-vanadové oceli
- Pískovaný hrot
- Kompaktní velikost ideální pro práci v prostorech s omezeným přístupem

Objednací číslo	N°	L1 (mm)	L2 (mm)	d (mm)	g	Cena (bez DPH)	Cena (s DPH)	EAN
E165406	PH 1	86	30	32	37	98.35	119.00	3258951654064
E165407	PH 2	86	30	32	42	98.35	119.00	3258951654071

### ŠROUBOVÁKY KŘÍŽOVÉ POZIDRIV®

- ISO 8764-1
- Ergonomická trimateriální rukojeť pro pohodlné a pevné držení
- Barevný kód typu hrotu – modrá barva
- Dřík kulatého průřezu z chrom-vanadové oceli
- Pískovaný hrot

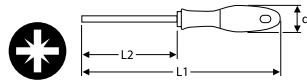

Objednací číslo	N°	L1 (mm)	L2 (mm)	d (mm)	g	Cena (bez DPH)	Cena (s DPH)	EAN
E165319	PZ 0	177	75	27	41	76.03	92.00	3258951653197
E165335	PZ 1	205	100	32	69	85.95	104.00	3258951653357
E165337	PZ 2	230	125	32	88	98.35	119.00	3258951653371

### ŠROUBOVÁKY KŘÍŽOVÉ POZIDRIV® SE ŠESTIHRANEM

- ISO 8764-1
- Ergonomická trimateriální rukojeť pro pohodlné a pevné držení
- Barevný kód typu hrotu – modrá barva
- Dřík kulatého průřezu z chrom-vanadové oceli
- Pískovaný hrot
- Šestihran na dříku pro zvýšení síly při povolování zatuhlých spojů pomocí maticového klíče

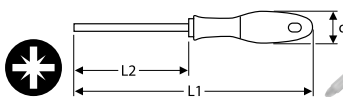

Objednací číslo	N°	L1 (mm)	L2 (mm)	d (mm)	g	Cena (bez DPH)	Cena (s DPH)	EAN
E160401	PZ 2	230	125	32	95	135.54	164.00	3258951604014
E160402	PZ 3	266	150	40	165	176.86	214.00	3258951604021
E160403	PZ 4	316	200	40	254	275.21	333.00	3258951604038

### ŠROUBOVÁKY KŘÍŽOVÉ POZIDRIV® KRÁTKÉ

- ISO 8764-1
- Ergonomická trimateriální rukojeť pro pohodlné a pevné držení
- Barevný kód typu hrotu – modrá barva
- Dřík kulatého průřezu z chrom-vanadové oceli
- Pískovaný hrot
- Kompaktní velikost ideální pro práci v prostorech s omezeným přístupem

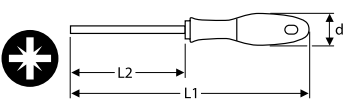

Objednací číslo	N°	L1 (mm)	L2 (mm)	d (mm)	g	Cena (bez DPH)	Cena (s DPH)	EAN
E165408	PZ 1	86	30	32	37	94.21	114.00	3258951654088
E165409	PZ 2	86	30	32	42	90.08	109.00	3258951654095

# ŠROUBOVÁKY PRIMO

## KOMPLETNÍ ŘADU ŠROUBOVÁKŮ EXPERT DOPLŇUJE ZÁKLADNÍ SORTIMENT ŠROUBOVÁKŮ PRIMO

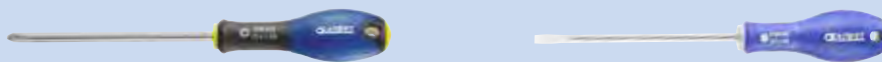

### PARAMETRY

Ergonomie Rukojeť Kódování hrotu Dřík Pískování hrotu	•	•
	Trimateriální	Bimateriální
	•	•
	Chromovaný	Zinkovaný

### SORTIMENT

Standardní Proloužené Krátké Se šestihranem Izolované 1000 V	•	•
	+	+
	+	+
	+	+

#### 10DÍLNÁ SADA ŠROUBOVÁKŮ PL/PH/PZ

- 3x ploché paralelní 2,5x50 - 3,0x50 - 4,0x100
- 2x ploché standard 5,5x125 - 6,5x150
- 3x křížové Phillips® PH0x75 - PH1x100 - PH2x125
- 2x křížové Pozidriv® PZ1x100 - PZ2x125

**NOVINKA**

**PRIMO**



Objednací číslo	ks	g	Cena (bez DPH)	Cena (s DPH)	EAN
E160924	10	650	829.75	1,004.00	3258951609248

#### 7DÍLNÁ SADA ŠROUBOVÁKŮ PL/PH/PZ

- 3x ploché paralelní 2,5x50 - 3,0x50 - 4,0x100
- 2x ploché standard 5,5x125 - 6,5x150
- 2x křížové Pozidriv® PZ1x100 - PZ2x125

**NOVINKA**

**PRIMO**



Objednací číslo	ks	g	Cena (bez DPH)	Cena (s DPH)	EAN
E160923	7	466	548.76	664.00	3258951609231

#### 7DÍLNÁ SADA ŠROUBOVÁKŮ PL/PH

- 3x ploché paralelní 2,5x50 - 3,0x50 - 4,0x100
- 2x ploché standard 5,5x125 - 6,5x150
- 2x křížové Phillips® PH1x100 - PH2x125

**NOVINKA**

**PRIMO**



Objednací číslo	ks	g	Cena (bez DPH)	Cena (s DPH)	EAN
E160922	7	466	548.76	664.00	3258951609224

#### 5DÍLNÁ SADA ŠROUBOVÁKŮ PL/PH

- 2x ploché paralelní 3,5x75 - 4,0x100
- 1x plochý standard 5,5x125
- 2x křížové Phillips® PH1x100 - PH2x125

**NOVINKA**

**PRIMO**



Objednací číslo	ks	g	Cena (bez DPH)	Cena (s DPH)	EAN
E160920	5	330	399.17	483.00	3258951609200

# ŠROUBOVÁKY, KLÍČE A BITY

## SADY ŠROUBOVÁKŮ PRIMO

### 5DÍLNÁ SADA ŠROUBOVÁKŮ PL/PZ

- 2x ploché paralelní 3,5x75 - 4,0x100
- 1x plochý standard 5,5x125
- 2x křížové Phillips® PZ1x100 - PZ2x125

**NOVINKA**



**PRIMO**



Objednací číslo	ks	g	Cena (bez DPH)	Cena (s DPH)	EAN
E160921	5	330	399.17	483.00	3258951609217

### 5DÍLNÁ SADA ŠROUBOVÁKŮ PRIMO TORX®

- ACUMENT TMD 702
- 5x šroubovák TORX® : T10-T15-T20-T25-T30

**NOVINKA**



**PRIMO**



Objednací číslo	ks	g	Cena (bez DPH)	Cena (s DPH)	EAN
E160925	5	334	420.66	509.00	3258951609255

### 5DÍLNÁ SADA ŠROUBOVÁKŮ PRIMO TORX®

- ACUMENT CID 602
- 5x šroubovák TORX® s otvorem: TT10-TT15-TT20-TT25-TT30

**NOVINKA**



**PRIMO**



Objednací číslo	ks	g	Cena (bez DPH)	Cena (s DPH)	EAN
E160926	5	334	470.25	569.00	3258951609262

### ŠROUBOVÁKY PRIMO PLOCHÉ

- ISO 2380-1 - ISO 2380-2
- Ergonomická bimateriální rukojeť umožňující vyvinutí velké síly
- Zinkovaný dřív z chrom-vanadové oceli
- Ploché paralelní E160250 - E160251 - E160252 - E160253
- Ploché standard E160254 - E160255 - E160256

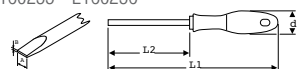

**PRIMO**

**NOVINKA**

Objednací číslo	A x L2 x B mm	L1 mm	d mm	g	Cena (bez DPH)	Cena (s DPH)	EAN
E160250	2,5 x 50 x 0,4	149	20	16	61.98	75.00	3258951602508
E160251	3,0 x 50 x 0,5	149	20	20	61.98	75.00	3258951602515
E160252	3,5 x 75 x 0,6	177	27	37	61.98	75.00	3258951602522
E160253	4,0 x 100 x 0,8	202	27	43	61.98	75.00	3258951602539
E160254	5,5 x 125 x 1,0	230	32	69	81.82	99.00	3258951602546
E160255	6,5 x 150 x 1,2	266	40	123	114.88	139.00	3258951602553
E160256	8,0 x 175 x 1,6	291	40	177	147.93	179.00	3258951602560

### ŠROUBOVÁKY PRIMO KŘÍŽOVÉ PHILLIPS®

- ISO 8764-1 - ISO 8764-2
- Ergonomická bimateriální rukojeť umožňující vyvinutí velké síly
- Zinkovaný dřív z chrom-vanadové oceli

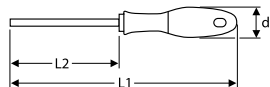

**PRIMO**

**NOVINKA**

Objednací číslo	N°	L1 (mm)	L2 (mm)	d (mm)	g	Cena (bez DPH)	Cena (s DPH)	EAN
E160340	PH 0	177	75	27	41	70.25	85.00	3258951603406
E160341	PH 1	205	100	32	69	73.55	89.00	3258951603413
E160342	PH 2	230	125	32	88	78.51	95.00	3258951603420

### ŠROUBOVÁKY PRIMO KŘÍŽOVÉ POZIDRIV

- ISO 8764-1 - ISO 8764-2
- Ergonomická bimateriální rukojeť umožňující vyvinutí velké síly
- Zinkovaný dřív z chrom-vanadové oceli

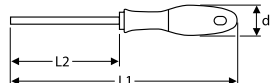

**PRIMO**

**NOVINKA**

Objednací číslo	N°	L1 (mm)	L2 (mm)	d (mm)	g	Cena (bez DPH)	Cena (s DPH)	EAN
E160410	PZ 0	177	75	27	41	65.25	79.00	3258951604106
E160411	PZ 1	205	100	32	69	73.55	89.00	3258951604113
E160412	PZ 2	230	125	32	68	81.82	99.00	3258951604120

### ŠROUBOVÁKY PRIMO TORX®

- ACUMENT TMD 702
- Ergonomická bimateriální rukojeť umožňující vyvinutí velké síly
- Zinkovaný dřív z chrom-vanadové oceli

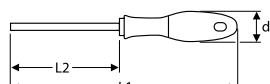

**PRIMO**

**NOVINKA**

Objednací číslo	N°	L1 (mm)	L2 (mm)	d (mm)	g	Cena (bez DPH)	Cena (s DPH)	EAN
E160530	T 10	177	75	27	34	78.51	95.00	3258951605301
E160531	T 15	177	75	27	37	81.82	99.00	3258951605318
E160532	T 20	202	100	27	44	86.78	105.00	3258951605325
E160533	T 25	205	100	32	71	98.35	119.00	3258951605332
E160534	T 27	205	100	32	75	106.61	129.00	3258951605349
E160535	T 30	241	125	40	118	114.88	139.00	3258951605356

## ŠROUBOVÁKY PRIMO

### ŠROUBOVÁKY PRIMO TORX®

- ACUMENT TMD 702
- Ergonomická bimateriální rukojeť umožňující vyvinutí velké síly
- Zinkovaný dřívík z chrom-vanadové oceli

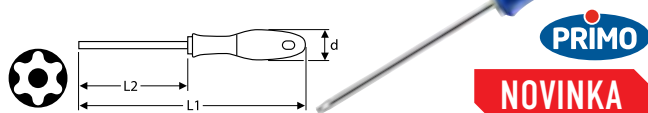

Objednací číslo	N°	L1 (mm)	L2 (mm)	d (mm)	g	Cena (bez DPH)	Cena (s DPH)	EAN
E160610	TT 10	177	75	27	34	81.82	99.00	3258951606100
E160611	TT 15	177	75	27	37	90.08	109.00	3258951606117
E160612	TT 20	202	100	27	44	95.04	115.00	3258951606124
E160613	TT 25	205	100	32	71	106.61	129.00	3258951606131
E160614	TT 27	205	100	32	75	111.57	135.00	3258951606148
E160615	TT 30	241	125	40	118	123.14	149.00	3258951606155

### PLOCHÉ PARALELNÍ MINI-ŠROUBOVÁKY

- Modrá rukojeť z acetátu
- Kompaktní design
- Niklovaný, chrom-vanadový dřívík
- E161111 se sponou pro připevnění na náprsní kapsu košile

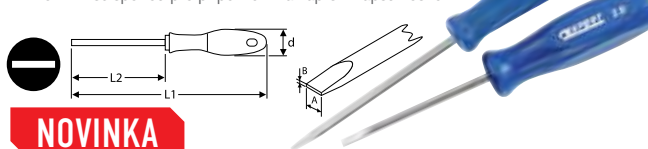

Objednací číslo	A x L2 x B mm	L1 (mm)	L2 (mm)	d (mm)	g	Cena (bez DPH)	Cena (s DPH)	EAN
E161110	2,0 x 35 x 0,4	75	35	12,5	7	41.32	50.00	3258951611104
E161111	2,5 x 50 x 0,4	110	50	13,0	10	50.41	61.00	3258951611111

### PRUŽNÉ NÁSTRČNÉ KLÍČE S RUKOJETÍ

- 6hranné nástrčné klíče s rukojetí s pružným dřívíkem
- Ergonomická bimateriální rukojeť pro pevné a pohodlné držení
- Vhodné pro povolování/utahování hadicových spon a svorek



Objednací číslo	g	A (mm)	L (mm)	Cena (bez DPH)	Cena (s DPH)	EAN
E200524	150	6	150	377.69	457.00	3258952005247
E200525	150	7	150	377.69	457.00	3258952005254
E200526	160	8	150	377.69	457.00	3258952005261

### NÁSTRČNÉ KLÍČE S RUKOJETÍ ŠESTIHRANNÉ

- Ergonomická bimateriální rukojeť

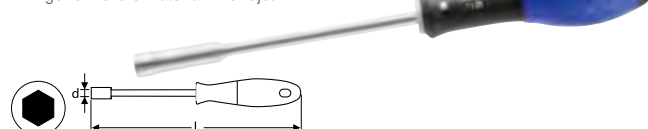

Objednací číslo	A (mm)	L (mm)	d (mm)	g	Cena (bez DPH)	Cena (s DPH)	EAN
E121501	5	218	8,2	70	197.52	239.00	3258951215012
E121502	5,5	218	8,8	70	201.65	244.00	3258951215029
E121503	6	228	9,4	90	214.05	259.00	3258951215036
E121504	7	228	10,0	90	230.58	279.00	3258951215043
E121505	8	228	12,0	110	275.21	333.00	3258951215050
E121506	9	228	12,8	110	299.17	362.00	3258951215067
E121507	10	239	14,7	140	314.88	381.00	3258951215074
E121517	13	239	18,9	150	325.62	394.00	3258951215173

### 6DÍLNÁ SADA ZÁSTRČNÝCH 6HRANNÝCH ŠROUBOVÁKŮ

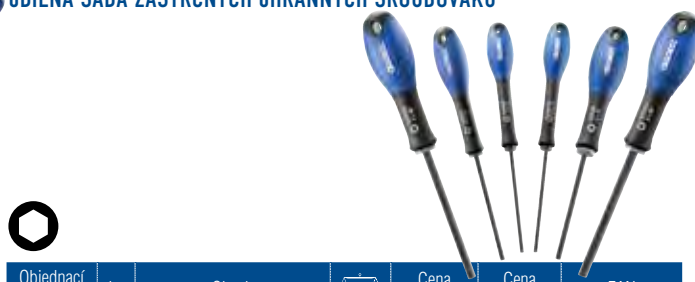

Objednací číslo	ks	Obsah	g	Cena (bez DPH)	Cena (s DPH)	EAN
E121428	6	2 - 2,5 - 3 - 4 - 5 - 6 mm	345	676.86	819.00	3258951214282

### ŠESTIHRANNÉ ZÁSTRČNÉ ŠROUBOVÁKY

- Bimateriální ergonomická rukojeť pro pevné a pohodlné uchopení
- Barevný rozlišovací kód patky rukojeti - šedá barva
- Dřívík vykováný z chrom-vanadové oceli

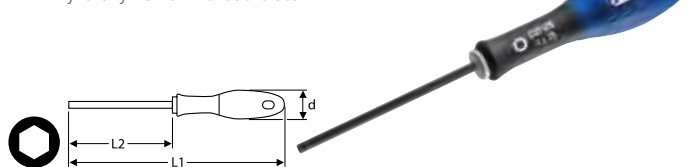

Objednací číslo	A (mm)	L1 (mm)	L2 (mm)	d (mm)	g	Cena (bez DPH)	Cena (s DPH)	EAN
E121422	2	173	75	20	33	71.90	87.00	3258951214220
E121423	2,5	173	75	20	33	85.95	104.00	3258951214237
E121424	3	177	75	27	34	77.69	94.00	3258951214244
E121425	4	180	75	32	62	85.95	104.00	3258951214251
E121426	5	216	100	40	78	85.95	104.00	3258951214268
E121427	6	216	100	40	105	110.74	134.00	3258951214275

## SADY ZÁSTRČNÝCH KLÍČŮ

### 9DÍLNÁ SADA METRICKÝCH ZÁSTRČNÝCH 6HRANNÝCH KLÍČŮ

- V kompaktním a odolném plastovém držáku
- Vyrobené z chrom-vanadové oceli
- Standardní délka
- Povrchová úprava: fosfátování



Objednací číslo	ks	Obsah	g	Cena (bez DPH)	Cena (s DPH)	EAN
E113929	9	1,5 - 2 - 2,5 - 3 - 4 - 5 - 6 - 8 - 10 mm	260	238.84	289.00	3258951139295

### 7DÍLNÁ SADA ZÁSTRČNÝCH 6HRANNÝCH KLÍČŮ

- Sada nožového typu
- Odolná a kompaktní
- Povrchová úprava fosfátování



Objednací číslo	ks	Obsah	g	Cena (bez DPH)	Cena (s DPH)	EAN
E469262	7	2,5 - 3 - 4 - 5 - 6 - 8 - 10 mm	250	234.71	284.00	3258951139295

# ŠROUBOVÁKY, KLÍČE A BITY

## SADY ZÁSTRČNÝCH KLÍČŮ

### 9DÍLNÁ SADA METRICKÝCH ZÁSTRČNÝCH 6HRANNÝCH KLÍČŮ

- V kompaktním a odolném plastovém držáku
- Vyrobené z chrom-vanadové oceli
- Prodloužené
- Povrchová úprava: fosfátování



Objednací číslo	ks	Obsah		Cena (bez DPH)	Cena (s DPH)	EAN
E113947	9	1,5 - 2 - 2,5 - 3 - 4 - 5 - 6 - 8 - 10 mm	350	289.26	350.00	3258951139479

### 9DÍLNÁ SADA METRICKÝCH ZÁSTRČNÝCH 6HRANNÝCH KLÍČŮ S KULIČKOU

- V kompaktním a odolném plastovém držáku
- Vyrobené z chrom-vanadové oceli
- Prodloužené s kuličkou
- Povrchová úprava: fosfátování

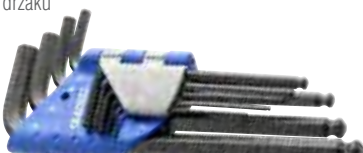
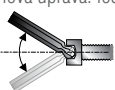

Objednací číslo	ks	Obsah		Cena (bez DPH)	Cena (s DPH)	EAN
E113976	9	1,5 - 2 - 2,5 - 3 - 4 - 5 - 6 - 8 - 10 mm	350	344.63	417.00	3258951139769

### 9DÍLNÁ SADA PALCOVÝCH ZÁSTRČNÝCH 6HRANNÝCH KLÍČŮ

- V kompaktním a odolném plastovém držáku
- Vyrobené z chrom-vanadové oceli
- Prodloužené
- Povrchová úprava: fosfátování



Objednací číslo	ks	Obsah		Cena (bez DPH)	Cena (s DPH)	EAN
E121101	9	1/16"-5/64"-3/32"-1/8"-5/32"-3/16"-7/32"-1/4"-3/8"	290	319.01	386.00	3258951211014

### 9DÍLNÁ SADA PALCOVÝCH ZÁSTRČNÝCH 6HRANNÝCH KLÍČŮ S KULIČKOU

- V kompaktním a odolném plastovém držáku
- Vyrobené z chrom-vanadové oceli
- Prodloužené s kuličkou
- Povrchová úprava: fosfátování

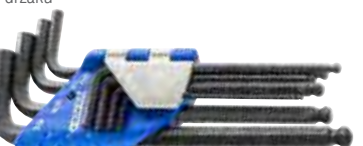
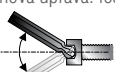

Objednací číslo	ks	Obsah		Cena (bez DPH)	Cena (s DPH)	EAN
E117816	9	1/16"-5/64"-3/32"-1/8"-5/32"-3/16"-7/32"-1/4"-3/8"	290	375.21	454.00	3258951178164

### 10DÍLNÁ SADA METRICKÝCH ZÁSTRČNÝCH 6HRANNÝCH KLÍČŮ

- V kompaktním a odolném plastovém držáku
- Povrchová úprava: černění fosfátováním



Objednací číslo	ks	Obsah		Cena (bez DPH)	Cena (s DPH)	EAN
E069253	10	1,5 - 2 - 2,5 - 3 - 4 - 5 - 6 - 8 - 9 - 10 mm	310	147.93	179.00	3258950692531

## ZÁSTRČNÉ KLÍČE

### ZÁSTRČNÉ ŠESTIHRANNÉ KLÍČE METRICKÉ KRÁTKÉ

- NF-E 74 331 - ISO 2936 - DIN 911
- Vyrobené z chrom-vanadové oceli pro vyšší odolnost vůči namáhání než vyžaduje norma
- Obvod pracovní plochy má zkosenou hranu pro snazší zavedení do hlavy šroubu
- Povrchová úprava: fosfátování

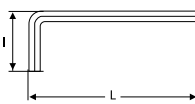

Objednací číslo	A (mm)	L (mm)	I (mm)		Cena (bez DPH)	Cena (s DPH)	EAN
E120101	0,9	41	11	0,50	13.22	16.00	3258951201015
E113911	1,3	42	14	1	13.22	16.00	3258951139110
E113912	1,5	47	16	1	13.22	16.00	3258951139127
E113913	2	52	18	3	13.22	16.00	3258951139134
E113914	2,5	59	21	3	13.22	16.00	3258951139141
E113915	3	66	23	6	13.22	16.00	3258951139158
E120102	3,5	70	26	7	17.36	21.00	3258951201022
E113916	4	74	29	10	14.88	18.00	3258951139165
E120103	4,5	80	31	13	18.18	22.00	3258951201039
E113917	5	85	33	18	18.18	22.00	3258951139172
E113918	6	96	38	30	22.31	27.00	3258951139189
E113919	7	102	41	43	29.75	36.00	3258951139196
E113920	8	108	44	60	33.88	41.00	3258951139202
E113921	9	114	47	79	44.63	54.00	3258951139219
E113922	10	122	50	104	51.24	62.00	3258951139226
E113923	11	129	53	143	80.17	97.00	3258951139233
E113924	12	137	57	168	90.08	109.00	3258951139240
E113925	13	145	63	212	114.88	139.00	3258951139257
E113926	14	154	70	264	139.67	169.00	3258951139264
E113927	17	177	80	444	230.58	279.00	3258951139271
E113928	19	199	89	555	295.04	357.00	3258951139288

### ZÁSTRČNÉ ŠESTIHRANNÉ KLÍČE METRICKÉ PRODLOUŽENÉ

- NF-E 74 331 - ISO 2936 - DIN 911
- Vyrobené z chrom-vanadové oceli pro vyšší odolnost vůči namáhání než vyžaduje norma
- Obvod pracovní plochy má zkosenou hranu pro snazší zavedení do hlavy šroubu
- Povrchová úprava: fosfátování



Objednací číslo	A (mm)	L (mm)	I (mm)		Cena (bez DPH)	Cena (s DPH)	EAN
E113930	1,5	64	16	1,50	15.70	19.00	3258951139301
E113931	2	77	18	2	15.70	19.00	3258951139318
E113932	2,5	88	21	4	15.70	19.00	3258951139325
E113933	3	93	23	7	18.18	22.00	3258951139332
E113934	4	104	29	13	19.83	24.00	3258951139349
E113935	5	120	33	24	24.79	30.00	3258951139356
E113936	6	141	38	41	31.40	38.00	3258951139363
E113938	8	158	44	81	62.81	76.00	3258951139387
E120301	9	169	47	108	71.90	87.00	3258951203019
E113939	10	180	50	142	102.48	124.00	3258951139394
E120302	11	191	53	182	114.88	139.00	3258951203026
E120303	12	202	57	218	119.01	144.00	3258951203033
E120304	14	229	70	354	185.12	224.00	3258951203040
E120305	17	262	80	562	290.08	351.00	3258951203057

## ZÁSTRČNÉ KLÍČE

### ZÁSTRČNÉ ŠESTIHRANNÉ KLÍČE METRICKÉ PRODLOUŽENÉ S KULIČKOU

- ISO 2936 - DIN 911
- Kulová hlava umožňuje rychlou a snadnou práci nakloněným klíčem pod úhlem až 15° v místech s omezeným přístupem
- Kulová hlava usnadňuje také zavedení klíče do hlavy šroubu
- Povrchová úprava: fosfátování



Objednáací číslo	A (mm)	L (mm)	I (mm)		Cena (bez DPH)	Cena (s DPH)	EAN
E113964	1,5	64	16	1	22.31	27.00	3258951139646
E113965	2	77	18	2	22.31	27.00	3258951139653
E113966	2,5	88	21	4	22.31	27.00	3258951139660
E113967	3	93	23	8	24.79	30.00	3258951139677
E113968	4	104	29	14	28.10	34.00	3258951139684
E113969	5	120	33	24	34.71	42.00	3258951139691
E113970	6	141	38	36	41.32	50.00	3258951139707
E113972	8	158	44	80	71.90	87.00	3258951139721
E113974	10	180	50	139	110.74	134.00	3258951139745

### ZÁSTRČNÉ ŠESTIHRANNÉ KLÍČE PALCOVÉ PRODLOUŽENÉ

- NF-E 74 331 - ISO 2936 - DIN 911
- Vyrobené z chrom-vanadové oceli pro vyšší odolnost vůči namáhání než vyžaduje norma
- Obvod pracovní plochy má zkosenou hranu pro snazší zavedení do hlavy šroubu
- Povrchová úprava: fosfátování



Objednáací číslo	A (mm)	L (mm)	I (mm)		Cena (bez DPH)	Cena (s DPH)	EAN
E113949	1/16"	64	16	2	31.40	38.00	3258951139493
E113950	5/64"	77	18	3	31.40	38.00	3258951139509
E113951	3/32"	87	20	5	31.40	38.00	3258951139516
E113953	1/8"	93	23	8	36.36	44.00	3258951139530
E113955	5/32"	104	29	12	41.32	50.00	3258951139554
E113956	3/16"	120	33	20	41.32	50.00	3258951139561
E113957	7/32"	141	36	39	46.28	56.00	3258951139578
E113958	1/4"	146	38	50	51.24	62.00	3258951139585
E113960	3/8"	180	48	130	90.08	109.00	3258951139608

### ZÁSTRČNÉ ŠESTIHRANNÉ KLÍČE PALCOVÉ PRODLOUŽENÉ S KULIČKOU

- ISO 2936 - DIN 911
- Kulová hlava umožňuje rychlou a snadnou práci nakloněným klíčem pod úhlem až 15° v místech s omezeným přístupem
- Kulová hlava usnadňuje také zavedení klíče do hlavy šroubu
- Povrchová úprava: fosfátování



Objednáací číslo	A (mm)	L (mm)	I (mm)		Cena (bez DPH)	Cena (s DPH)	EAN
E120601	1/16"	64	16	2	31.40	38.00	3258951206010
E120602	5/64"	77	18	3	31.40	38.00	3258951206027
E120603	3/32"	87	20	5	31.40	38.00	3258951206034
E120604	1/8"	93	23	8	37.19	45.00	3258951206041
E120605	5/32"	104	29	12	37.19	45.00	3258951206058
E120606	3/16"	120	33	20	39.67	48.00	3258951206065
E120607	7/32"	141	36	39	44.63	54.00	3258951206072
E120608	1/4"	146	38	50	57.85	70.00	3258951206089
E120609	3/8"	180	48	130	102.48	124.00	3258951206096

### 8DÍLNÁ SADA ZÁSTRČNÝCH KLÍČŮ TORX®

- Sada nožového typu
- Odolná a kompaktní
- Povrchová úprava fosfátování



Objednáací číslo	ks	Obsah		Cena (bez DPH)	Cena (s DPH)	EAN
E469263	8	T9 - T10 - T15 - T20 - T25 - T27 - T30 - T40	156	353.72	428.00	3258954692636



### 7DÍLNÁ SADA ZÁSTRČNÝCH KLÍČŮ TORX®

- V kompaktním a odolném plastovém držáku
- Vyrobené z chrom-vanadové oceli, povrchová úprava: fosfátování



Objednáací číslo	ks	Obsah		Cena (bez DPH)	Cena (s DPH)	EAN
E121102	7	T10 - T15 - T20 - T25 - T27 - T30 - T40	110	261.98	317.00	3258951211021



### 7DÍLNÁ SADA ZÁSTRČNÝCH KLÍČŮ TORX® S OTVOREM

- V kompaktním a odolném plastovém držáku
- Vyrobené z chrom-vanadové oceli, povrchová úprava: fosfátování



Objednáací číslo	ks	Obsah		Cena (bez DPH)	Cena (s DPH)	EAN
E121103	7	TT10 - TT15 - TT20 - TT25 - TT27 - TT30 - TT40	110	389.26	471.00	3258951211038



### ZÁSTRČNÉ KLÍČE TORX®

- ACUMENT TMD 702
- Povrchová úprava: fosfátování



Objednáací číslo	N°	L (mm)	I (mm)		Cena (bez DPH)	Cena (s DPH)	EAN
E113994	T10	54	20	4	39.67	48.00	3258951139943
E113995	T15	58	22	5	39.67	48.00	3258951139950
E113996	T20	61	24	7	39.67	48.00	3258951139967
E113997	T25	66	25	9	41.32	50.00	3258951139974
E113998	T27	69	27	15	44.63	54.00	3258951139981
E113999	T30	76	30	20	44.63	54.00	3258951139998
E113854	T40	83	33	29	57.85	70.00	3258951138540





# ŠROUBOVÁKY, KLÍČE A BITY

## ZÁSTRČNÉ KLÍČE

### ZÁSTRČNÉ KLÍČE TORX® S OTVOREM

- ACUMENT CID 602
- Povrchová úprava: fosfátování



Objednáč. číslo	N°	L (mm)	l (mm)		Cena (bez DPH)	Cena (s DPH)	EAN
E113858	TT10	54	20	4	51.24	62.00	3258951138588
E113859	TT15	58	22	5	51.24	62.00	3258951138595
E113860	TT20	61	24	7	51.24	62.00	3258951138601
E113861	TT25	66	25	9	51.24	62.00	3258951138618
E120901	TT27	69	27	15	71.90	87.00	3258951209011
E113862	TT30	76	30	20	71.90	87.00	3258951138625
E113863	TT40	83	33	29	82.64	100.00	3258951138632

## ZÁSTRČNÉ KLÍČE S T RUKOJETÍ

### 7DÍLNÁ SADA ZÁSTRČNÝCH ŠESTIHRANNÝCH KLÍČŮ S T RUKOJETÍ

- Ergonomická T rukojeť pro pohodlné a efektivní používání obou stran klíče
- Vyrobeny z křemíkové oceli
- Povrchová úprava: fosfátování



Objednáč. číslo	ks	Obsah		Cena (bez DPH)	Cena (s DPH)	EAN
E121202	7	2,5 - 3 - 4 - 5 - 6 - 8 - 10 mm	1000	1,090.08	1,319.00	3258951212028

### ZÁSTRČNÉ 6HRANNÉ KLÍČE S T RUKOJETÍ METRICKÉ

- NF - E 74 331 / ISO 2936 / DIN 911NF - E 74 361 / ISO 1174 / DIN 3120
- Ergonomická T rukojeť pro pohodlné a efektivní používání obou stran klíče
- Vyrobeny z křemíkové oceli
- Povrchová úprava: fosfátování

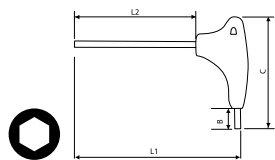

Objednáč. číslo	A (mm)	L1 (mm)	L2 (mm)	B (mm)	C (mm)		Cena (bez DPH)	Cena (s DPH)	EAN
E121204	2	127	100	10	52	18	82.64	100.00	3258951212042
E113977	2,5	127	100	10	52	20	82.64	100.00	3258951139776
E113978	3	127	100	10	52	21	90.08	109.00	3258951139783
E113979	4	183	150	11	66	47	127.27	154.00	3258951139790
E113980	5	183	150	12	66	60	127.27	154.00	3258951139806
E113981	6	240	200	12	82	112	156.20	189.00	3258951139813
E113982	8	240	200	14	82	165	176.86	214.00	3258951139820
E113983	10	240	200	16	82	233	209.92	254.00	3258951139837

### 8DÍLNÁ SADA METRICKÝCH ZÁSTRČNÝCH 6HRANNÝCH KLÍČŮ S T RUKOJETÍ V MODULU

- 2x zástrčné 6hranné klíče s T rukojetí: 2,5 - 3 mm
- 6x zástrčné 6hranné klíče s T rukojetí s kuličkou: 4 - 5 - 6 - 7 - 8 - 10 mm
- Ergonomická T rukojeť pro pohodlné a efektivní používání obou stran klíče
- Vyrobeny z křemíkové oceli
- Povrchová úprava: černění fosfátováním
- Kulová hlava umožňuje rychlou a snadnou práci nakloněným klíčem pod úhlem až 15° v místech s omezeným přístupem
- Prázdný modul E121205



Objednáč. číslo	ks		Cena (bez DPH)	Cena (s DPH)	EAN
E121201	8	1094	1,387.60	1,679.00	3258951212011

### 6DÍLNÁ SADA METRICKÝCH ZÁSTRČNÝCH 6HRANNÝCH KLÍČŮ S T RUKOJETÍ S KULIČKOU

- Ergonomická T rukojeť pro pohodlné a efektivní používání obou stran klíče
- Kulová hlava umožňuje rychlou a snadnou práci nakloněným klíčem pod úhlem až 15° v místech s omezeným přístupem
- Vyrobeny z křemíkové oceli
- Povrchová úprava: fosfátování



Objednáč. číslo	ks	Obsah		Cena (bez DPH)	Cena (s DPH)	EAN
E121203	6	4 - 5 - 6 - 7 - 8 - 10 mm	755	1,098.35	1,329.00	3258951212035

### ZÁSTRČNÉ 6HRANNÉ KLÍČE S T RUKOJETÍ METRICKÉ S KULIČKOU

- NF - E 74 331 - ISO 2936 - DIN 911NF - E 74 361 - ISO 1174 - DIN 3120
- Ergonomická T rukojeť pro pohodlné a efektivní používání obou stran klíče
- Kulová hlava umožňuje rychlou a snadnou práci nakloněným klíčem pod úhlem až 15° v místech s omezeným přístupem
- Vyrobeny z křemíkové oceli
- Povrchová úprava: fosfátování

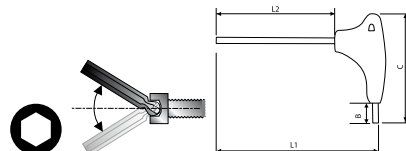

Objednáč. číslo	A (mm)	L1 (mm)	L2 (mm)	B (mm)	C (mm)		Cena (bez DPH)	Cena (s DPH)	EAN
E113984	4	183	150	11	66	47	127.27	154.00	3258951139844
E113985	5	183	150	12	66	60	131.40	159.00	3258951139851
E113986	6	240	200	12	82	112	160.33	194.00	3258951139868
E113987	7	240	200	13	82	137	176.86	214.00	3258951139875
E113988	8	240	200	14	82	165	189.26	229.00	3258951139882
E113989	10	240	200	16	82	233	230.58	279.00	3258951139899

## ZÁSTRČNÉ KLÍČE S T RUKOJETÍ

### 7DÍLNÁ SADA ZÁSTRČNÝCH TORX® KLÍČŮ S T RUKOJETÍ



Objednáací číslo	ks	Obsah		Cena (bez DPH)	Cena (s DPH)	EAN
E121301	7	T10 - T15 - T20 - T25 - T27 - T30 - T40	355	949.59	1,149.00	3258951213018

### 7DÍLNÁ SADA TORX® KLÍČŮ S T-RUKOJETÍ V MODULU

- Prázdný modul: E121214



Objednáací číslo	ks	Obsah		Cena (bez DPH)	Cena (s DPH)	EAN
E121213	7	T10 - T15 - T20 - T25 - T27 - T30 - T40	547	1,251.24	1,514.00	3258951212134

### ZÁSTRČNÉ TORX® KLÍČE S T RUKOJETÍ

- ACUMENT TMD 702
- Ergonomická T rukojeť pro pohodlné a efektivní používání obou stran klíče
- Vyrobeny z křemíkové oceli
- Povrchová úprava: fosfátování

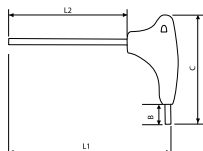

Objednáací číslo	N°	L1 (mm)	L2 (mm)	B (mm)	C (mm)		Cena (bez DPH)	Cena (s DPH)	EAN
E113868	T10	126	100	10	52	18	110.74	134.00	3258951138687
E113869	T15	126	100	10	52	25	114.88	139.00	3258951138694
E113870	T20	133	100	11	66	35	127.27	154.00	3258951138700
E113871	T25	133	100	12	66	50	139.67	169.00	3258951138717
E113872	T27	133	100	12	66	55	147.93	179.00	3258951138724
E113873	T30	191	150	12	82	60	160.33	194.00	3258951138731
E113874	T40	191	150	14	82	112	172.73	209.00	3258951138748

### SADY ZÁSTRČNÝCH 6HRANNÝCH "T" KLÍČŮ

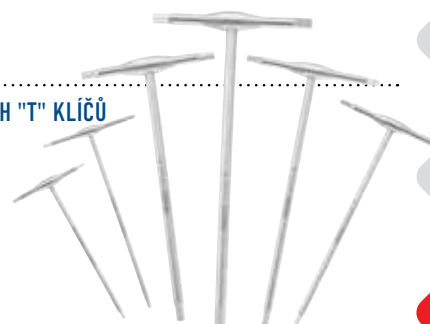

Objednáací číslo	ks	Obsah		Cena (bez DPH)	Cena (s DPH)	EAN
E121229	6	2,5 - 3 - 4 - 5 - 6 - 8 mm	550	2,384.30	2,885.00	3258951212295
E121230	13	2 - 2,5 - 3 - 3,5 - 4 - 4,5 - 5 - 6 - 7 - 8 - 10 - 12 - 14 mm	2610	6,379.34	7,719.00	3258951212301

### 6HRANNÉ "T" KLÍČE

- UNI 2936 - ISO 2936 - DIN ISO 2936
- Rozměrová přesnost zajišťuje dokonalé spojení s hlavou šroubu
- Vyrobené z chrom vanadové oceli
- Povrchová úprava: lesklý chrom



Objednáací číslo	A (mm)	L1 (mm)	L2 (mm)	C (mm)		Cena (bez DPH)	Cena (s DPH)	EAN
E121215	2	125	117	62	19	346.28	419.00	3258951212158
E121216	2,5	125	117	62	19	346.28	419.00	3258951212165
E121217	3	150	142	75	24	346.28	419.00	3258951212172
E121218	3,5	150	142	75	24	354.55	429.00	3258951212189
E121219	4	180	170	90	62	362.81	439.00	3258951212196
E121220	4,5	180	170	90	62	376.03	455.00	3258951212202
E121221	5	210	198	105	99	384.30	465.00	3258951212219
E121222	6	210	196	105	135	445.45	539.00	3258951212226
E121223	7	210	196	105	135	470.25	569.00	3258951212233
E121224	8	250	234	125	200	495.04	599.00	3258951212240
E121226	10	300	280	150	410	668.60	809.00	3258951212264
E121227	12	320	296	160	590	850.41	1,029.00	3258951212271
E121228	14	340	312	170	830	1,070.25	1,295.00	3258951212288

### 5DÍLNÁ SADA TORX

Prázdný modul: E121214



Objednáací číslo	ks	Obsah		Cena (bez DPH)	Cena (s DPH)	EAN
E121315	5	T15 - T20 - T25 - T30 - T40	300	2,549.59	3,085.00	3258951213155

# ŠROUBOVÁKY, KLÍČE A BITY

## ZÁSTRČNÉ KLÍČE S T RUKOJETÍ

### ZÁSTRČNÉ "T" KLÍČE TORX®

- UNI 2936 - ISO 2936 - DIN ISO 2936
- Rozměrová přesnost zajišťuje dokonalé spojení s hlavou šroubu
- Vyrobené z chrom vanadové oceli
- Povrchová úprava: lesklý chrom



Objednáací číslo	N°	L1 (mm)	L2 (mm)	C (mm)	g	Cena (bez DPH)	Cena (s DPH)	EAN
E121308	T10	150	142	75	22	478.51	579.00	3258951213087
E121309	T15	150	142	75	23	478.51	579.00	3258951213094
E121310	T20	150	142	75	23	478.51	579.00	3258951213100
E121311	T25	180	170	90	60	495.04	599.00	3258951213117
E121312	T27	180	170	90	62	495.04	599.00	3258951213124
E121313	T30	180	170	90	61	495.04	599.00	3258951213131
E121314	T40	210	196	105	131	602.48	729.00	3258951213148

## ÚDERNÝ ŠROUBOVÁK

### 12DÍLNÁ SADA ÚDERNÉHO ŠROUBOVÁKU

- K rychlému a bezpečnému povolení zatuhlých, zrezivělých či zalepených spojů
- Sada je uložena v kovovém kufříku s plastovým výliskem
- Obsah sady:
  - 36mm bity 5/16" ploché 8, 10 mm a 5/16" křížové Phillips® PH2, PH3
  - 80mm bity 5/16" ploché 8, 10 mm a 5/16" křížové Phillips® PH2, PH4
  - Vytahovky ulomených šroubů #3 x 67mm, #4 x 71mm
  - Adaptér 1/2" na 5/16"
  - 1/2" úderný šroubovák



Objednáací číslo	g	ks	Cena (bez DPH)	Cena (s DPH)	EAN
E230301	1250	12	1,321.49	1,599.00	3258952303015

## BITY

### 1/4" PLOCHÉ BITY, DÉLKA 25 MM

- ISO 1173 - ISO 2380-1 - ISO 2351-1
- Uváděná cena je za balení 6 kusů v krabičce



Objednáací číslo	A (mm)	L (mm)	ks	g	Cena (bez DPH)	Cena (s DPH)	EAN
E130101	4	25	6	42	81.82	99.00	3258951301012
E130102	4,5	25	6	42	81.82	99.00	3258951301029
E130103	5,5	25	6	46	81.82	99.00	3258951301036
E130104	6,5	25	6	46	81.82	99.00	3258951301043
E130105	8	25	6	63	90.08	109.00	3258951301050

### 1/4" TORZNÍ KŘÍŽOVÉ BITY PHILLIPS®, DÉLKA 25 MM

- ISO 1173 - DIN 3126 - ISO 8764-1 - ISO 2351-2
- Uváděná cena je za balení 6 kusů v krabičce



Objednáací číslo	A (mm)	L (mm)	ks	g	Cena (bez DPH)	Cena (s DPH)	EAN
E113685	PH 1	25	6	42	81.82	99.00	3258951136850
E113686	PH 2	25	6	46	81.82	99.00	3258951136867
E113687	PH 3	25	6	50	81.82	99.00	3258951136874

### 1/4" TORZNÍ KŘÍŽOVÉ BITY POZIDRIV®, DÉLKA 25 MM

- ISO 1173 - DIN 3126 - ISO 8764-1 - ISO 2351-2
- Uváděná cena je za balení 6 kusů v krabičce



Objednáací číslo	A (mm)	L (mm)	ks	g	Cena (bez DPH)	Cena (s DPH)	EAN
E113631	PZ 1	25	6	42	81.82	99.00	3258951136317
E113632	PZ 2	25	6	46	81.82	99.00	3258951136324
E113633	PZ 3	25	6	50	81.82	99.00	3258951136331

### 1/4" ZÁSTRČNÉ 6HRANNÉ BITY, DÉLKA 25 MM

- ISO 1173 - DIN 3126 - ISO 2936 - ISO 2351-3
- Uváděná cena je za balení 6 kusů v krabičce



Objednáací číslo	A (mm)	L (mm)	ks	g	Cena (bez DPH)	Cena (s DPH)	EAN
E113650	2	25	6	50	81.82	99.00	3258951136508
E113651	2,5	25	6	54	81.82	99.00	3258951136515
E113652	3	25	6	54	81.82	99.00	3258951136522
E117768	4	25	6	54	81.82	99.00	3258951177686
E113654	5	25	6	54	81.82	99.00	3258951136546
E113655	6	25	6	63	81.82	99.00	3258951136553
E113656	7	25	6	75	90.08	109.00	3258951136560
E113657	8	25	6	75	102.48	124.00	3258951136577
E113658	10	25	6	88	135.54	164.00	3258951136584

### 1/4" BITY TORX®, DÉLKA 25 MM

- ISO 1173 - DIN 3126 - ACUMENT TMD 702
- Uváděná cena je za balení 3 kusů v krabičce



Objednáací číslo	N°	L (mm)	ks	g	Cena (bez DPH)	Cena (s DPH)	EAN
E117771	T6	25	3	33	50.41	61.00	3258951177716
E117772	T7	25	3	33	50.41	61.00	3258951177723
E117773	T8	25	3	38	50.41	61.00	3258951177730
E117774	T9	25	3	38	50.41	61.00	3258951177747
E117775	T10	25	3	38	50.41	61.00	3258951177754
E117776	T15	25	3	38	50.41	61.00	3258951177761
E117777	T20	25	3	38	50.41	61.00	3258951177778
E117778	T25	25	3	38	50.41	61.00	3258951177785
E117779	T30	25	3	38	50.41	61.00	3258951177792
E117780	T40	25	3	42	50.41	61.00	3258951177808

### 1/4" BITY TORX® S OTVOREM, DÉLKA 25 MM

- ISO 1173 - DIN 3126 - ACUMENT CID 602  
- Uváděná cena je za balení 3 kusů v krabičce



Objednací číslo	N°	L (mm)	ks		Cena (bez DPH)	Cena (s DPH)	EAN
E117781	T10	25	3	38	68.60	83.00	3258951177815
E117782	T15	25	3	38	68.60	83.00	3258951177822
E117783	T20	25	3	38	68.60	83.00	3258951177839
E117784	T25	25	3	38	68.60	83.00	3258951177846
E117785	T27	25	3	38	68.60	83.00	3258951177853
E117786	T30	25	3	38	68.60	83.00	3258951177860
E117787	T40	25	3	38	68.60	83.00	3258951177877

### 1/4" KŘÍŽOVÉ BITY PHILLIPS®, DÉLKA 50 MM

- ISO 1173 - DIN 3126 - ISO 8764-1 - ISO 2351-2  
- Uváděná cena je za balení 3 kusů v krabičce



Objednací číslo	N°	L (mm)	ks		Cena (bez DPH)	Cena (s DPH)	EAN
E113691	PH 1	50	6	70	131.40	159.00	3258951136911
E113692	PH 2	50	6	76	131.40	159.00	3258951136928
E113693	PH 3	50	6	82	131.40	159.00	3258951136935

### 1/4" KŘÍŽOVÉ BITY POZIDRIV®, DÉLKA 50 MM

- ISO 1173 - DIN 3126 - ISO 8764-1 - ISO 2351-2  
- Uváděná cena je za balení 6 kusů v krabičce



Objednací číslo	N°	L (mm)	ks		Cena (bez DPH)	Cena (s DPH)	EAN
E113637	PZ 1	50	6	70	131.40	159.00	3258951136379
E113638	PZ 2	50	6	76	131.40	159.00	3258951136386
E113639	PZ 3	50	6	82	131.40	159.00	3258951136393

### 1/4" ZÁSTRČNÉ 6HRANNÉ BITY, DÉLKA 50 MM

- ISO 1173 - DIN 3126 - ISO 2936 - ISO 2351-3  
- Uváděná cena je za balení 6 kusů v krabičce



Objednací číslo	A (mm)	L (mm)	ks		Cena (bez DPH)	Cena (s DPH)	EAN
E113659	3	50	6	70	131.40	159.00	3258951136591
E113660	4	50	6	76	131.40	159.00	3258951136607
E113661	5	50	6	82	131.40	159.00	3258951136614
E113662	6	50	6	88	131.40	159.00	3258951136621

## OVLAĐAČE BITŮ A PŘÍSLUŠENSTVÍ

### MAGNETICKÝ OVLAĐAČ BITŮ 1/4"

- ISO 1173 - DIN 3126  
- Rukojeť přímo vsříkovaná na dřív pro vysokou odolnost a pevnost  
- Protiskluzová rukojeť s měkkčeným povrchem



Objednací číslo	L1 (mm)	L2 (mm)	d (mm)		Cena (bez DPH)	Cena (s DPH)	EAN
E165490	230	125	32	130	180.99	219.00	3258951654903

### 1/4" MINIRÁČNA NA BITY

- ISO 1173 - DIN 3126  
- Ráčna s ovládacím F 1/4" šestihranem  
- Zasazení bitu přímo do ráčny umožňuje práci v místech s nízkou světlou výškou  
- Povrchová úprava matný chrom



Objednací číslo	L (mm)		Cena (bez DPH)	Cena (s DPH)	EAN
E131601	91	54	391.74	474.00	3258951316016

### KRÁTKÝ RÁČNOVÝ ŠROUBOVÁK

- Ergonomická bimateriální rukojeť s měkkým povrchem, přesně zapadající do dlaně  
- 3polohová ráčna: doleva, doprava, uzamčená, krok zpětného chodu ráčny 8°  
- Magnetický držák bitů v dřívku  
- Součástí sady jsou bity: ploché 5,5 mm, křížový Phillips® PH2, křížový Pozidriv® PZ2



Objednací číslo			Cena (bez DPH)	Cena (s DPH)	EAN
E160803	170	1/4"	328.93	398.00	3258951608036

### RÁČNOVÝ ŠROUBOVÁK

- Ergonomická bimateriální rukojeť s měkkým povrchem, přesně zapadající do dlaně  
- 3polohová ráčna: doleva, doprava, uzamčená, krok zpětného chodu ráčny 8°  
- Magnetický držák bitů v dřívku  
- Součástí sady jsou bity: ploché 4-5,5-6 mm, křížový Phillips® PH1-PH2, křížový Pozidriv® PZ1-PZ2



Objednací číslo			Cena (bez DPH)	Cena (s DPH)	EAN
E160801	300	1/4"	499.17	604.00	3258951608012

### PISTOLOVÝ RÁČNOVÝ ŠROUBOVÁK

- Ergonomická bimateriální rukojeť s měkkým povrchem, přesně zapadající do dlaně  
- 3polohová ráčna: doleva, doprava, uzamčená, krok zpětného chodu ráčny 8°  
- 2 polohy rukojeti – rovná pro rychlé šroubování a ohnutá pro větší sílu  
- Magnetický držák bitů v dřívku  
- Součástí sady jsou bity: ploché 4-5,5-6 mm, křížový Phillips® PH1-PH2, křížový Pozidriv® PZ1-PZ2



Objednací číslo			Cena (bez DPH)	Cena (s DPH)	EAN
E160802	320	1/4"	602.48	729.00	3258951608029

### ADAPTÉR NA BITY S MECHANICKOU POJISTKOU

#### HexM1/4" X HexF1/4"

- ISO 1173 - DIN 3126



Objednací číslo	L (mm)		Cena (bez DPH)	Cena (s DPH)	EAN
E168733	60	28	127.27	154.00	3258951687338

# ŠROUBOVÁKY, KLÍČE A BITY

## OVLA DAČE BITŮ A PŘÍLUŠENSTVÍ

### MAGNETICKÝ ADAPTÉR NA BITY HexM1/4" X HexF1/4"

- ISO 1173 - DIN 3126



### NOVINKA

Objednací číslo	L (mm)	g	Cena (bez DPH)	Cena (s DPH)	EAN
E113648	60	22	102.48	124.00	3258951136485
E131609	120	41	164.46	199.00	3258951316092

### ADAPTÉR NA HLAVICE HexM1/4" X M1/4"

- ISO 1173 - DIN 3126 - ISO 1174-1



Objednací číslo	L (mm)	g	Cena (bez DPH)	Cena (s DPH)	EAN
E113649	50	29	53.72	65.00	3258951136492

### 1/4" 6HRANNÉ MAGNETICKÉ STOPKOVÉ HLAVICE

- ISO 1173 - DIN 3126 - ISO 691 - ISO 1711-1  
- Hlava šroubu je přidržována v hlavici magnetem



Objednací číslo	A (mm)	L (mm)	g	Cena (bez DPH)	Cena (s DPH)	EAN
E113643	7	65	45	85.95	104.00	3258951136430
E113644	8	65	45	85.95	104.00	3258951136447
E113645	9	65	45	85.95	104.00	3258951136454
E113646	10	65	51	85.95	104.00	3258951136461
E131608	13	65	51	98.35	119.00	3258951316085

### OVLA DAČ BITŮ SE 6 BITY

- Pevné spojení bitu s ovladačem umožňuje vyvinout vysoký uťahovací/povolovací moment
- Transparentní rukojeť, niklovaný dřív
- Chromovaný magnetický držák bitů
- Elastomerová patka rukojeti
- Dodáván s 6 bity
- Ploché 4,5 x 0,6 a 6,5 x 1,2 mm
- Křížové Phillips® PH1, PH2
- Křížové Pozidriv® PZ1, PZ2
- Elastomerová patka rukojeti
- Dodáván s 6 bity
- Ploché 4,5 x 0,6 a 6,5 x 1,2 mm
- Křížové Phillips® PH1, PH2
- Křížové Pozidriv® PZ1, PZ2



Objednací číslo	ks	g	Cena (bez DPH)	Cena (s DPH)	EAN
E161115	7	200	437.19	529.00	3258951611159

### ŠROUBOVÁKY S VÝMĚNNÍMI DŘÍKY

- Rukojeť s úložným prostorem z acetátu
- Mosazné upínací sklíčidlo
- Kulaté niklované dřívky
- E161112 dodáván s plochými paralelními dřívky 2,0 - 3,0 - 3,5
- E161113 dodáván s plochými paralelními dřívky 3,5 - 5,0 - křížovým Phillips® PH1 a šídlem



Objednací číslo	L (mm)	ks	g	Cena (bez DPH)	Cena (s DPH)	EAN
E161112	135	4	28	363.64	440.00	3258951611128
E161113	155	5	58	503.31	609.00	3258951611135

## SADY BITŮ

### 74DÍLNÁ SADA PRO ŠROUBOVÁNÍ V MODULU

- 1x multibitový ráčnový šroubovák E160802 s bity: ploché 4; 5,5; 6 mm, křížový Phillips® PH1; PH2, křížový Pozidriv® PZ1; PZ2
- 1x 9dílná sada prodloužených zástrčných 6hranných klíčů s kuličkou E113976: 1,5-2-2,5-3-4-5-6-8-10 mm
- 1x 7dílná sada TORX® klíčů E121102: T10; T15; T20; T25; T27; T30; T40
- 1x 49dílná sada bitů a adaptéru E131701:
- 6x ploché bit 4; 4,5; 5,5; 6,5x2; 8 mm
- 6x křížový bit Phillips® PH1x2; PH2x3; PH3
- 7x křížový bit Pozidriv® PZ1x2; PZ2x3; PZ3x2
- 10x bit TORX® T10x2; T15x2; T20x2; T25x2; T30x2
- 10x bit TORX® s otvorem T10; T15x2; T20x2; T25x2; T30x2; T40
- 9x zástrčný 6hranný bit 2; 3x2; 4x2; 5x2; 6x2
- 1x adaptér na bity s mechanickou pojistkou HexM1/4" x HexF1/4"
- 1x adaptér HexM 1/4" x 1/4"
- Prázdný modul: E121106



Objednací číslo	ks	g	Cena (bez DPH)	Cena (s DPH)	EAN
E121105	74	1392	2,090.08	2,529.00	3258951211052

### 48DÍLNÁ SADA 1/4" BITŮ 25 MM

- 6x ploché bity: 4 - 4,5 - 5,5 - 6,5x2 - 8 mm
- 6x křížové bity Phillips®: PH1x2 - PH2x3 - PH3
- 7x křížové bity Pozidriv®: PZ1x2 - PZ2x3 - PZ3x2
- 10x bity TORX®: T10x2 - T15x2 - T20x2 - T25x2 - T30x2
- 10x bity TORX® s otvorem: T10 - T15x2 - T20x2 - T25x2 - T30x2 - T40
- 9x zástrčné 6hranné bity: 2 - 3x2 - 4x2 - 5x2 - 6x2
- 1x adaptér na bity s mechanickou pojistkou HexM1/4" x HexF1/4"



Objednací číslo	ks	g	Cena (bez DPH)	Cena (s DPH)	EAN
E131701	49	392	718.18	869.00	3258951317013

## SADY BITŮ

### 100DÍLNÁ SADA 1/4" BITŮ

- 7x bity křížové Phillips®: PH00-PH0-PH1x2-PH2 (2x)-PH3-PH4
- 9x bity ploché: 3-4-4,5-5-5,5-6-6,5-7-8 mm
- 5x bity křížové Pozidriv®: PZ1-PZ2 (2x)-PZ3-PZ4
- 10x 6hranné metrické: 1,5-2-2,5-3-4-5-5,5-6-7-8 mm
- 10x 6hranné palcové: 1/16"-5/64"-3/32"-7/64"-1/8"-9/64"-5/32"-3/16"-7/32"-1/4" 
- 4x Tri-wing®: #1-2-3-4
- 5x Spanner® (ploché s výstupky): #4-6-8-10-12
- 3x křížové Torq-set®: #6-8-10
- 5x Robertson 4hranné: #0-1-2 (2x)-3
- 5x Clutch: 1/8"-5/32"-3/16"-1/4"-5/16"
- 3x XZN®: M5-M6-M8
- 10x Torx®: T8-T9-T10-T15-T20-T25-T27-T30-T40-T45
- 6x 6hranné s otvorem metrické: 2-2,5-3-4-5-6 mm
- 6x 6hranné s otvorem palcové: 5/64"-3/32"-7/64"-1/8"-9/64"-5/32" 
- 9x Resistorx®: TT8-TT10-TT15-TT20-TT25-TT27-TT30-TT35-TT40
- 1x magnetický adaptér na bity: délka 60 mm
- 1x adaptér na bity s aretací: délka 60 mm



### NOVINKA

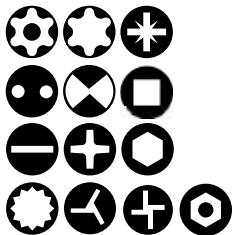

Objednáací číslo	ks	g	Cena (bez DPH)	Cena (s DPH)	EAN
E131709	100	902	1,052.89	1,274.00	3258951317099

### 39DÍLNÁ SADA 1/4" BITŮ 25 MM

- 4x ploché bity: 4 - 5,5 - 6,5 - 8 mm
- 4x křížové bity Phillips®: PH1 - PH2x2 - PH3
- 3x křížové bity Pozidriv®: PZ1 - PZ2 - PZ3
- 7x bity TORX®: T8 - T10 - T15 - T20 - T25 - T30 - T40
- 7x bity TORX® s otvorem: TT10 - TT15 - TT20 - TT25 - TT27 - TT30 - TT40
- 4x zástrčné 6hranné bity: 3 - 4 - 5 - 6 mm
- 1x adaptér na bity s mechanickou pojistkou HexM1/4" x HexF1/4"
- 7x 6hranné hlavice: 6 - 7 - 8 - 10 - 11 - 12 - 13 mm
- 1x adaptér na hlavice HexM1/4" x M1/4"
- 1x miniráčna na bity



Objednáací číslo	ks	g	Cena (bez DPH)	Cena (s DPH)	EAN
E131705	39	445	1,127.27	1,364.00	3258951317051

### 32DÍLNÁ SADA 1/4" BITŮ 25 MM

- 4x ploché bity: 4 - 5,5 - 6,5 - 8 mm
- 3x křížové bity Phillips®: PH1 - PH2 - PH3
- 3x křížové bity Pozidriv®: PZ1 - PZ2 - PZ3
- 9x bity TORX®: T8 - T10 - T15 - T20x2 - T25x2 - T30 - T40
- 7x bity TORX® s otvorem: T10 - T15 - T20 - T25 - T27 - T30 - T40
- 4x zástrčné 6hranné bity: 3 - 4 - 5 - 6 mm
- 1x miniráčna na bity
- 1x adaptér na bity s mechanickou pojistkou HexM1/4" x HexF1/4"



Objednáací číslo	ks	g	Cena (bez DPH)	Cena (s DPH)	EAN
E131702	32	367	937.19	1,134.00	3258951317020



### 19DÍLNÁ SADA 1/4" BITŮ 25 MM

- 3x ploché bity: 4 - 4,5 - 5,5 mm
- 2x křížové bity Phillips®: PH1 - PH2
- 3x křížové bity Pozidriv®: PZ1 - PZ2 - PZ3
- 6x bity TORX®: T10 - T15 - T20 - T25 - T30 - T40
- 4x zástrčné 6hranné bity: 3 - 4 - 5 - 6 mm
- 1x magnetický adaptér na bity HexM1/4" x HexF1/4"



Objednáací číslo	ks	g	Cena (bez DPH)	Cena (s DPH)	EAN
E113901	19	188	314.05	380.00	3258951139011



### 62DÍLNÁ SADA 1/4" BITŮ 25 MM

- 6x ploché bity: 4x3 - 5,5x3
- 12x křížové bity Phillips®: PH1x3 - PH2x6 - PH3x3
- 12x křížové bity Pozidriv®: PZ1x3 - PZ2x6 - PZ3x3
- 21x bity TORX®: TX10x3 - TX15x3 - TX20x3 - TX25x3 - TX27x3 - TX30x3 - TX40x3
- 9x zástrčné 6hranné bity: 4x3 - 5x3 - 6x3
- 1x magnetický adaptér na bity 60 mm
- 1x adaptér na bity s aretací 60 mm



Objednáací číslo	ks	g	Cena (bez DPH)	Cena (s DPH)	EAN
E131710	62	502	652.07	789.00	3258951317105



### 59DÍLNÁ SADA RÁČNOVÉHO ŠROUBOVÁKU S BITY (25 MM)

- 1x ráčnový šroubovák s revolverovou rukojetí
- 12x 1/4" bity ploché: 3-4(3x)-4,5-5-5,5(2x)-6-6,5(2x)-8 mm
- 8x 1/4" bity křížové Phillips(R): PH1(3x)-PH2(4x)-PH3
- 7x 1/4" bity křížové Pozidriv(R): PZ1(3x)-PZ2(3x)-PZ3
- 9x 1/4" bity 6hranné: 2(2x)-3-4(2x)-5(2x)-6(2x) mm
- 12x 1/4" bity Torx(R): T10(2x)-T15(2x)-T20(2x)-T25(2x)-T30(2x)-T40(2x)
- 10x 1/4" bity Resistorx(R): TT10-TT15(2x)-TT20(2x)-TT25(2x)-TT30(2x)-TT40

### NOVINKA

Objednáací číslo	ks	g	Cena (bez DPH)	Cena (s DPH)	EAN
E160804	59	891	1,457.85	1,764.00	3258951608043





### PŘESNOST

Přesnost klíče +/- 4%

### ODOLNOST

Prověřená odolnost

### UNIVERZÁLNOST

pravítko pro přepočet  
Nm na Lb.ft

### NASTAVOVÁNÍ

Přesné a intuitivní nastavování požadovaného  
utahovacího momentu

### AUTOMAT

Automatický reset klíče

### SHODA

Klíč je zcela v souladu  
s normou ISO 6789;  
Součástí dodávky je  
kalibrační protokol  
a návod k použití

### BEZPEČNOST

Zámek nastavení  
utahovacího momentu  
brání nechtěnému  
přenasazení hodnoty -  
obsluha jej musí vědomě  
odjistit



# MOMENTOVÉ UTAHOVÁNÍ

MOMENTOVÉ KLÍČE ..... 66



PŘEDNASTAVENÉ MOMENTOVÉ KLÍČE ..... 66



KLÍČE PRO ÚHLOVÉ DOTAHOVÁNÍ ..... 67



NÁSOBIČE MOMENTU ..... 67





# MOMENTOVÉ UTAHOVÁNÍ

## MOMENTOVÉ KLÍČE

### MOMENTOVÉ KLÍČE

- Nový ergonomický design
- Přímé čtení hodnoty uťahovacího momentu
- Snadné, intuitivní použití
- Zvýšená přesnost a odolnost
- Dlouhodobé testování před uvedením do prodeje v prostředí autoservisu po dobu 5 měsíců s průměrným použitím 250x za den



## PŘEDNASTAVENÉ MOMENTOVÉ KLÍČE

### PŘEDNASTAVENÉ 1/2" MOMENTOVÉ KLÍČ

- ISO 6789
- Ráčnový mechanismus s 48 zuby, ergonomická rukojeť
- Dlouhá životnost
- Přesnost +/- 4% nastavené hodnoty
- Barevný proužek za hlavou klíče usnadňuje rychlý výběr potřebného klíče
- Matná povrchová úprava
- Dodávány v černém plastové pouzdře spolu s kalibračním certifikátem a návodem k použití



### NOVINKA

Objednací číslo	□	Nm	L (mm)	g	Cena (bez DPH)	Cena (s DPH)	EAN
E100111	1/2"	90	503	1430	2,023.97	2,449.00	3258951001110
E100112	1/2"	110	503	1430	2,023.97	2,449.00	3258951001127
E100113	1/2"	120	503	1430	2,023.97	2,449.00	3258951001134

### 3DÍLNÁ SADA PŘEDNASTAVENÝCH 1/2" MOMENTOVÝCH KLÍČŮ

- Ideální pro montáž kol
- 90 Nm, 110 Nm, 120 Nm



### NOVINKA

Objednací číslo	□	ks	kg	Cena (bez DPH)	Cena (s DPH)	EAN
E100114	1/2"	3	5	5,590.08	6,764.00	3258951001141

## SADY NÁHRADNÍCH DÍLŮ PRO MOMENTOVÉ KLÍČE

- E100501 sada náhradních dílů pro 1/4" OMK E100105
- E100502 sada náhradních dílů pro 3/8" OMK E100106
- E100503 sada náhradních dílů pro 1/2" OMK E100108, E100111, E100112 a E100113
- E100504 sada náhradních dílů pro 3/4" OMK E100110
- E100505 sada náhradních dílů pro 1/2" OMK E100107
- E100506 sada náhradních dílů pro 1/2" OMK E100109
- Sada obsahuje vždy kompletní mechanismus ráčny



Objednací číslo	□	Cena (bez DPH)	Cena (s DPH)	EAN
E100501	1/4"	293.39	355.00	3258951005019
E100502	3/8"	324.79	393.00	3258951005026
E100505	1/2"	366.12	443.00	3258951005040
E100503	1/2"	366.12	443.00	3258951005026
E100506	1/2"	366.12	443.00	3258951005040
E100504	3/4"	1,040.50	1,259.00	3258951005026

## KLÍČE PRO ÚHLOVÉ DOTAHOVÁNÍ

### 1/2" KLÍČ PRO ÚHLOVÉ DOTAHOVÁNÍ S PRUŽNÝM RAMENEM

- 340 mm dlouhý pružný krk
- Silný upevňovací magnet
- Volné otáčení
- Zvětšování úhlu ve směru hodinových ručiček
- Dílkování po 2°



**NOVINKA**

Objednací číslo	g	Cena (bez DPH)	Cena (s DPH)	EAN
E100115	257	1,321.49	1,599.00	3258951001158

### 1/2" KLÍČ PRO ÚHLOVÉ DOTAHOVÁNÍ S UPÍNACÍM KOLÍKEM

- 100 mm x 50 mm pravouhlý upínací kolík
- Volné otáčení
- Zvětšování úhlu ve směru hodinových ručiček
- Dílkování po 2°



**NOVINKA**

Objednací číslo	g	Cena (bez DPH)	Cena (s DPH)	EAN
E100116	180	511.57	619.00	3258951001165

## NÁSOBIČE MOMENTU

### NÁSOBIČE MOMENTU

- Zesílené utahování a povolování
- Torzní adaptér chránící vnitřní mechanismus před poškozením
- Součástí sady je přímá reakční tyč
- Reakční tyč ohnutá 90° pro utahování/povolování matic kol nákladních automobilů
- Převod síly 1 : 6,5 (E100103T); 1 : 12 (E100104T)



Objednací číslo	mm	Nm	kg	Cena (bez DPH)	Cena (s DPH)	EAN
E100103	1/2" x 3/4"	1500	6,2	12,900.00	15,609.00	3258951001035
E100104	1/2" x 1"	2500	8,6	16,900.00	20,449.00	3258951001042

### NÁHRADNÍ TORZNÍ ADAPTÉRY

- E100203: slouží pro násobič momentu 1500 Nm k nahrazení ulomených torzních adaptérů
- E100204: slouží pro násobič momentu 2500 Nm k nahrazení ulomených torzních adaptérů



Objednací číslo	mm	Nm	kg	Cena (bez DPH)	Cena (s DPH)	EAN
E100203	1/2"	1500	700	1,007.44	1,219.00	3258951002032
E100204	1/2"	2500	700	1,007.44	1,219.00	3258951002049



#### BEZPEČNOST

Hlavice jistiána na ovládacím čtyřhranu pojistným kroužkem

#### OVLADATELNOST

Progressivní spoušť umožňuje plynulé ovládání otáček

#### VÝKON

Vysoký povolovací moment, možnost nastavení hodnot utahovacího momentu

#### POHODLÍ

Gumový povrch rukojeti izoluje proti chladu a zvyšuje pohodlí při držení



# PNEUMATICKÉ UTAHOVÁKY A RÁZOVÉ HLAVICE

PNEUMATICKÉ UTAHOVÁKY .....		70
PNEUMATICKÁ VRTAČKA .....		71
PNEUMATICKÉ BRUSKY .....		71
PNEUMATICKÁ NÝTOVAČKA .....		71
PNEUMATICKÉ RÁČNY .....		71
SADA 3/8" PRŮMYSLOVÝCH HLAVIC.....		72
SADY 1/2" PRŮMYSLOVÝCH HLAVIC.....		72
1/2" PRŮMYSLOVÉ HLAVICE A PŘÍSLUŠENSTVÍ.....		73
SADA 3/4" UTAHOVÁKU .....		74
3/4" PRŮMYSLOVÉ HLAVICE A PŘÍSLUŠENSTVÍ.....		74
SADY 1" PRŮMYSLOVÝCH HLAVIC .....		75
1" PRŮMYSLOVÉ HLAVICE A PŘÍSLUŠENSTVÍ .....		75

# PNEUMATICKÉ UTAHOVÁKY A RÁZOVÉ HLAVICE

## PNEUMATICKÉ UTAHOVÁKY

### 1/2" KOMPAKTNÍ RÁZOVÝ PNEUMATICKÝ UTAHOVÁK

- Kompaktní, robustní, silný, pohodlný
- Zkrácená konstrukce pro práci ve stísněném prostoru, pouze 120 mm délka
- Odolný mechanismus jednoduchého JUMBO kladiva
- Vysoký povolovací moment 678 Nm
- Lehká konstrukce, hmotnost 1,6 kg
- Gumový povlak rukojeti, izolace proti chladu
- Výfuk v rukojeti směřuje vzduch pryč od pracovního prostoru
- 3 hodnoty nastavení utahovacího momentu



Objednací číslo	kg	Cena (bez DPH)	Cena (s DPH)	EAN	
E230104	1/2"	1,6	4,652.07	5,629.00	3258952301042

### 1/2" STANDARDNÍ RÁZOVÝ PNEUMATICKÝ UTAHOVÁK

- Silný s vysokým kroutícím momentem
- Odolný mechanismus dvojitěho kladiva
- Vysoký povolovací moment 814 Nm
- Ergonomický
- Gumový povlak rukojeti, izolace proti chladu
- Výfuk v rukojeti směřuje vzduch pryč od pracovního prostoru
- 5 hodnot nastavení utahovacího momentu



Objednací číslo	kg	Cena (bez DPH)	Cena (s DPH)	EAN	
E230110	1/2"	2,7	4,986.78	6,034.00	3258952301103

### ZÁVĚSNÝ MAGNETICKÝ DRŽÁK PNEUMATICKÉHO UTAHOVÁKU

- Plastová konstrukce se silnými magnety
- 4 držáky pro hlavice do velikosti ovládacího čtyřhranu 1/2"
- Oko pro zavěšení pneumatického uťahovačku
- Závěs pro momentový klíč či ráčnu



## NOVINKA

Objednací číslo	Cena (bez DPH)	Cena (s DPH)	EAN
E231015	751.24	909.00	3258952310150

### 3/4" KOMPAKTNÍ RÁZOVÝ PNEUMATICKÝ UTAHOVÁK

- Silný s vysokým kroutícím momentem
- Odolný mechanismus dvojitěho kladiva
- Vysoký povolovací moment 1017 Nm
- Ergonomický
- Gumový povlak rukojeti, izolace proti chladu
- Výfuk v rukojeti směřuje vzduch pryč od pracovního prostoru
- 5 hodnot nastavení utahovacího momentu



Objednací číslo	kg	Cena (bez DPH)	Cena (s DPH)	EAN	
E230115	3/4"	2,9	9,437.19	11,419.00	3258952301158

### 3/4" STANDARDNÍ RÁZOVÝ PNEUMATICKÝ UTAHOVÁK

- Silný s vysokým kroutícím momentem
- Odolný mechanismus dvojitěho kladiva
- Vysoký povolovací moment 1400 Nm
- Ergonomický
- Gumový povlak rukojeti, izolace proti chladu
- Výfuk v rukojeti směřuje vzduch pryč od pracovního prostoru
- 3 hodnoty nastavení utahovacího momentu
- Průměr rozvodu tlakového vzduchu: 3/8" - 10 mm
- Přípojka tlakového rozvodu vzduchu: 1/4"



## NOVINKA

Objednací číslo	kg	Cena (bez DPH)	Cena (s DPH)	EAN	
E230116	3/4"	4,7	9,762.56	11,849.00	3258952301165

### 1" PISTOLOVÝ RÁZOVÝ PNEUMATICKÝ UTAHOVÁK S POMOCNOU RUKOJETÍ

- Silný s vysokým kroutícím momentem
- Odolný bezkolíkový mechanismus rotačního kladiva
- Vysoký povolovací moment 2170 Nm
- Boční výfuk směřuje vzduch pryč od pracovního prostoru
- Progressivní spoušť umožňuje plynulé ovládání
- Snadno přístupný přepínač směru rotace s integrovaným 3stupňovým nastavením utahovacího momentu
- Průměr rozvodu tlakového vzduchu: 3/4" - 19 mm
- Přípojka tlakového rozvodu vzduchu: 1/2"



## NOVINKA

Objednací číslo	kg	Cena (bez DPH)	Cena (s DPH)	EAN	
E230120	1"	12	18,990.91	22,979.00	3258952301202

### 1" PŘÍMÝ RÁZOVÝ PNEUMATICKÝ UTAHOVÁK S POMOCNOU RUKOJETÍ

- Silný s vysokým kroutícím momentem
- Odolný bezkolíkový mechanismus rotačního kladiva
- Vysoký povolovací moment 2170 Nm
- Ergonomický
- Boční výfuk směřuje vzduch pryč od pracovního prostoru
- 3 hodnoty nastavení utahovacího i povolovacího momentu



Objednací číslo	kg	Cena (bez DPH)	Cena (s DPH)	EAN	
E230125	1"	9,8	16,990.91	20,559.00	3258952301257

### 1" RÁZOVÝ UTAHOVÁK S PRODLOUŽENÝM VŘETENEM

- Silný s vysokým kroutícím momentem
- Odolný bezkolíkový mechanismus rotačního kladiva
- Vysoký povolovací moment 2170 Nm
- Prodloužené vřeteno čtyřhranu usnadňuje přístup k matici/šroubu
- Boční výfuk směřuje vzduch pryč od pracovního prostoru
- 3 hodnoty nastavení utahovacího i povolovacího momentu
- Průměr rozvodu tlakového vzduchu: 3/4" - 19 mm
- Přípojka tlakového rozvodu vzduchu: 1/2"



## NOVINKA

Objednací číslo	kg	Cena (bez DPH)	Cena (s DPH)	EAN	
E230126	1"	12,2	19,949.59	24,139.00	3258952301264

## VRTAČKA

### PNEUMATICKÁ VRTAČKA S 10MM SKLÍČIDLEM

- Bezklíčové sklíčidlo s max. kapacitou 10 mm
- Volnoběžné otáčky - 1800 otáček za minutu
- Průměr rozvodu tlakového vzduchu: 3/8" - 10 mm
- Přípojka tlakového rozvodu vzduchu: 1/4"
- Výkon: 0,3 kW

#### NOVINKA

Objednací číslo	kg	Cena (bez DPH)	Cena (s DPH)	EAN
E230402	1,17	2,471.07	2,990.00	3258952304029



## RÁČNY

### 1/4" PNEUMATICKÁ MINI RÁČNA

- Kompaktní design pro práci ve stísněném prostředí
- Délka 165 mm
- Volnoběžné otáčky - 250 otáček za minutu
- Maximální utahovací/povolovací moment 27 Nm
- Boční výfuk směřuje proud vzduchu pryč od pracovního prostoru
- Přepínač směru rotace v horní části ráčnové hlavy
- Průměr rozvodu tlakového vzduchu: 1/4" - 6 mm
- Přípojka tlakového rozvodu vzduchu: 1/4"

#### NOVINKA

Objednací číslo	L (mm)	d (mm)	kg	Cena (bez DPH)	Cena (s DPH)	EAN
E230201	175,5	36	0,52	2,321.49	2,809.00	3258952302018



## BRUSKY

### PŘÍMÁ BRUSKA

- Upínací hlava 1/4"
- Kompaktní konstrukce
- Výfuk vzduchu směřován zad
- Volnoběžné otáčky - 25000 otáček za minutu
- Progresivní spoušť umožňuje přesné a citlivé ovládání
- Průměr rozvodu tlakového vzduchu: 3/8" - 10 mm
- Přípojka tlakového rozvodu vzduchu 1/4"

#### NOVINKA

Objednací číslo	kg	Cena (bez DPH)	Cena (s DPH)	EAN
E230502	0,56	990.91	1,199.00	3258952305026



### 3/8" PNEUMATICKÁ MINI RÁČNA

- Kompaktní design pro práci ve stísněném prostředí
- Délka 165 mm
- Volnoběžné otáčky - 250 otáček za minutu
- Maximální utahovací/povolovací moment 54 Nm
- Boční výfuk směřuje proud vzduchu pryč od pracovního prostoru
- Přepínač směru rotace v horní části ráčnové hlavy
- Průměr rozvodu tlakového vzduchu: 1/4" - 6 mm
- Přípojka tlakového rozvodu vzduchu: 1/4"

#### NOVINKA

Objednací číslo	L (mm)	d (mm)	kg	Cena (bez DPH)	Cena (s DPH)	EAN
E230202	175,5	36	0,52	2,321.49	2,809.00	3258952302025



### ÚHLOVÁ BRUSKA

- Upínací hlava 1/4"
- Kompaktní konstrukce
- Výfuk vzduchu směřován zad
- Volnoběžné otáčky - 20000 otáček za minutu
- Progresivní spoušť umožňuje přesné a citlivé ovládání
- Průměr rozvodu tlakového vzduchu: 3/8" - 10 mm
- Přípojka tlakového rozvodu vzduchu 1/4"

#### NOVINKA

Objednací číslo	kg	Cena (bez DPH)	Cena (s DPH)	EAN
E230503	0,52	2,147.93	2,599.00	3258952305033



### 3/8" PNEUMATICKÁ RACNA

- Robustní konstrukce pro každodenní použití
- Volnoběžné otáčky - 150 otáček za minutu
- Maximální utahovací/povolovací moment 68 Nm
- Boční výfuk směřuje proud vzduchu pryč od pracovního prostoru
- Přepínač směru rotace v horní části ráčnové hlavy
- Průměr rozvodu tlakového vzduchu: 3/8" - 10 mm
- Přípojka tlakového rozvodu vzduchu: 1/4"

#### NOVINKA

Objednací číslo	L (mm)	L1 (mm)	d (mm)	kg	Cena (bez DPH)	Cena (s DPH)	EAN
E230203	267	110,8	40,5	1,17	2,437.19	2,949.00	3258952302032



## NÝTOVAČKA

### PNEUMATICKÁ NÝTOVAČKA

- Pro ocelové a hliníkové trhačí nýty 2,4; 3,2; 4,0 a 4,8 mm
- Pro spojování oceli, hliníku, mědi a jiných měkkých materiálů
- Síla tahu: 9 kN
- Velká spoušť pro snadné použití
- Délka kroku: 14 mm
- Průměr rozvodu tlakového vzduchu: 3/8" - 10 mm
- Přípojka tlakového rozvodu vzduchu 1/4"

#### NOVINKA

Objednací číslo	kg	Cena (bez DPH)	Cena (s DPH)	EAN
E230901	1,72	3,297.52	3,990.00	3258952309017



### 1/2" PNEUMATICKÁ RÁČNA

- Robustní konstrukce pro každodenní použití
- Volnoběžné otáčky - 150 otáček za minutu
- Maximální utahovací/povolovací moment 68 Nm
- Boční výfuk směřuje proud vzduchu pryč od pracovního prostoru
- Přepínač směru rotace v horní části ráčnové hlavy
- Průměr rozvodu tlakového vzduchu: 3/8" - 10 mm
- Přípojka tlakového rozvodu vzduchu: 1/4"

#### NOVINKA

Objednací číslo	L (mm)	L1 (mm)	d (mm)	kg	Cena (bez DPH)	Cena (s DPH)	EAN
E230204	267	110,8	40,5	1,17	2,437.19	2,949.00	3258952302049



# PNEUMATICKÉ UTAHOVÁKY A RÁZOVÉ HLAVICE

## SADA 3/8" PRŮMYSLOVÝCH HLAVIC

### 9DÍLNÁ SADA 3/8" PRŮMYSLOVÝCH HLAVIC

- 3/8" průmyslové 6hranné hlavice: 8-9-10-11-12-13-14-17-19 mm
- Součástí sady jsou pojistné kolíčky a O-kroužky
- Dodávána na kovové liště



Objednací číslo	ks			Cena (bez DPH)	Cena (s DPH)	EAN
E041601	9	3/8"	1,3	1,156.20	1,399.00	3258950416014

## SADY 1/2" PRŮMYSLOVÝCH HLAVIC

### 14DÍLNÁ SADA 1/2" PRODLOUŽENÝCH PRŮMYSLOVÝCH HLAVIC

- 14x 1/2" 6hranné prodloužené hlavice: 10-11-12-13-14-16-17-19-21-22-24-27-30-32 mm
- Součástí sady jsou pojistné kolíčky a O-kroužky
- Kufřík s kovovými přezkami a panty, umožňující uložení v zásuvce pojízdné montážní skříně



Objednací číslo	ks			Cena (bez DPH)	Cena (s DPH)	EAN
E041602	14	1/2"	4,65	3,990.91	4,829.00	3258950416021

### 17DÍLNÁ SADA 1/2" PRŮMYSLOVÝCH HLAVIC

- 1/2" 6hranné hlavice: 10-11-12-13-14-15-16-17-18-19-21-22-24-27-30-32 mm
- Prodlužovací nástavec 125 mm
- Součástí sady jsou pojistné kolíčky a O-kroužky
- Kufřík s kovovými přezkami a panty,



Objednací číslo	ks			Cena (bez DPH)	Cena (s DPH)	EAN
E041603	17	1/2"	3,8	3,590.08	4,344.00	3258950416038

### 11DÍLNÁ SADA 1/2" KOMPAKTNÍHO PNEUMATICKÉHO UTAHOVÁKU

- 1/2" kompaktní pneumatický rázový uťahovák E230104
- 1/2" 6hranné standardní rázové hlavice: 11-12-13-17-19-21-24-27 mm
- 1/2" rázový prodlužovací nástavec 125 mm
- 2 sady pojistných O-kroužků a pojistných kolíčků (po 5 kusech)
- E117881 pro hlavice 8 - 14 mm
- E117884 pro hlavice 15 - 32 mm
- Pěnový modul E231105



## NOVINKA

Objednací číslo	ks			Cena (bez DPH)	Cena (s DPH)	EAN
E231101	11	1/2"	3,2	6,490.91	7,854.00	3258952311010

### 10DÍLNÁ SADA 1/2" STANDARDNÍHO PNEUMATICKÉHO UTAHOVÁKU

- 1/2" standardní pneumatický rázový uťahovák E230110
- 1/2" 6hranné prodloužené rázové hlavice: 13-17-18-19-21-22-24-27 mm
- 1/2" rázový prodlužovací nástavec 125 mm
- 2 sady pojistných O-kroužků a pojistných kolíčků (po 5 kusech)
- E117881 pro hlavice 8 - 14 mm
- E117884 pro hlavice 15 - 32 mm
- Pěnový modul E231106



## NOVINKA

Objednací číslo	ks			Cena (bez DPH)	Cena (s DPH)	EAN
E231102	10	1/2"	5,2	7,119.01	8,614.00	3258952311027

### 24DÍLNÁ SADA 1/2" PRŮMYSLOVÝCH HLAVIC A PŘÍSLUŠENSTVÍ V MODULU

- 1/2" průmyslové 6hranné hlavice: 10-11-12-13-14-15-16-17-18-19-21-22-24 mm
- 1/2" průmyslové nástrčné hlavice TORX®: E10-E12-E14-E16-E18-E20-E24
- 1/2" prodloužené průmyslové hlavice na montáž kol z lehkých slitin: 17-19-21 mm
- 1/2" průmyslový prodlužovací nástavec 125 mm
- Sada 5 zajišťovacích kolíčků a O-kroužků pro 1/2" hlavice od 8 do 14 mm
- Sada 5 zajišťovacích kolíčků a O-kroužků pro 1/2" hlavice od 15 do 32 mm
- Prázdný modul E041606

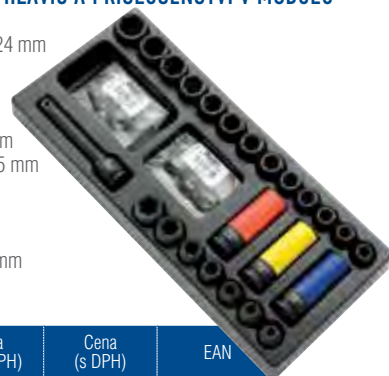

Objednací číslo	ks			Cena (bez DPH)	Cena (s DPH)	EAN
E041604	24	1/2"	3,55	4,755.37	5,754.00	3258950416045

### 24DÍLNÁ SADA 1/2" PRODLOUŽENÝCH RÁZOVÝCH HLAVIC V MODULU

- 1/2" 6hranná rázová prodloužená hlavice 10; 11; 12; 13; 14; 16; 17; 18; 19; 21; 22; 24; 27; 30; 32 mm
- 1/2" zástrčná 6hranná rázová hlavice 5; 6; 8; 10; 12; 14; 17; 19 mm
- 1/2" rázový prodlužovací nástavec 125 mm
- Prázdný modul: E041645



Objednací číslo	ks			Cena (bez DPH)	Cena (s DPH)	EAN
E041644	24	1/2"	5,24	6,990.91	8,459.00	3258950416441

### 17DÍLNÁ SADA 1/2" PRŮMYSLOVÝCH HLAVIC A PŘÍSLUŠENSTVÍ V MODULU

- 1/2" 6hranné hlavice: 8-10-11-12-13-14-15-16-17-18-19-21-22-24 mm
- 1/2" průmyslový prodlužovací nástavec 50 mm
- 1/2" průmyslový prodlužovací nástavec 250 mm
- 1/2" průmyslový univerzální kardan
- Prázdný modul E040602



Objednací číslo	ks			Cena (bez DPH)	Cena (s DPH)	EAN
E040601	17	2,35	3,300.83	3,994.00	3258950406015	

## SADY 1/2" PRŮMYSLOVÝCH HLAVIC

### 7DÍLNÁ SADA 1/2" PRŮMYSLOVÝCH HLAVIC TORX®

- 1/2" průmyslové nástrčné hlavice TORX®: E10-E12-E14-E16-E18-E20-E24
- Dodávána na kovové liště



Objednací číslo	ks			Cena (bez DPH)	Cena (s DPH)	EAN
E041605	7	1/2"	0,7	1,156.20	1,399.00	3258950416052

## 1/2" PRŮMYSLOVÉ PŘÍSLUŠENSTVÍ

### 1/2" PRŮMYSLOVÉ PRODLUŽOVACÍ NÁSTAVCE

- ISO 2725-2
- Speciálně konstruované pro vysokou odolnost vůči rázům při použití na utahovacích strojích
- Vykované z chrom-molybdenové oceli
- Pro bezpečné použití je vždy zajistěte pomocí kolíčku a O-kroužku

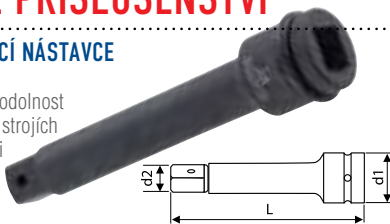

Objednací číslo	L (mm)	d1 (mm)	d2 (mm)		cena (bez DPH)	cena (s DPH)	EAN
E113616	50	25	16,6	97	238.84	289.00	3258951136164
E113617	125	25	16,6	230	284.30	344.00	3258951136171
E113618	250	25	16,6	430	365.29	442.00	3258951136188

### PRŮMYSLOVÝ ADAPTÉR NA BITY F1/2" X HEXF5/16"

- ISO 2725-2
- Speciálně konstruovaný pro vysokou odolnost vůči rázům při použití na utahovacích strojích
- Vykované z chrom-molybdenové oceli
- Pro bezpečné použití jej vždy zajistěte pomocí kolíčku a O-kroužku



Objednací číslo	L (mm)	d1 (mm)		Cena (bez DPH)	Cena (s DPH)	EAN
E113619	40	25	90	234.71	284.00	3258951136195

### 1/2" PRŮMYSLOVÝ UNIVERZÁLNÍ KARDAN

- ISO 2725-2
- Speciálně konstruovaný pro vysokou odolnost vůči rázům při použití na utahovacích strojích
- Vykované z chrom-molybdenové oceli
- Pro bezpečné použití jej vždy zajistěte pomocí kolíčku a O-kroužku

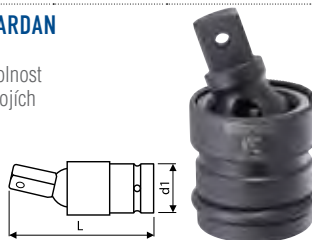

Objednací číslo	L (mm)	d1 (mm)		Cena (bez DPH)	Cena (s DPH)	EAN
E113620	60	32	170	552.89	669.00	3258951136201

### SADY 5 JISTÍČÍCH KOLÍČKŮ A O-KROUŽKŮ 1/2"

- E117884 pro průmyslové hlavice od 8 do 14 mm
- E117881 pro průmyslové hlavice od 15 do 32 mm



Objednací číslo		Cena (bez DPH)	Cena (s DPH)	EAN
E117884	5	131.40	159.00	3253561178849
E117881	6	147.93	179.00	3258951178812

## 1/2" PRŮMYSLOVÉ HLAVICE

### 1/2" PRŮMYSLOVÉ 6HRANNÉ HLAVICE

- ISO 2725-2
- Speciálně konstruované pro vysokou odolnost vůči rázům při použití na utahovacích strojích
- Vykované z chrom-molybdenové oceli
- Pro bezpečné použití je vždy zajistěte pomocí kolíčku a O-kroužku

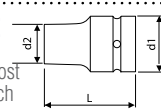

Objednací číslo	A (mm)	L (mm)	d1 (mm)	d2 (mm)		Cena (bez DPH)	Cena (s DPH)	EAN
E113489	8	38	25	15,0	86	102.48	124.00	3258951134894
E113490	10	38	25	17,5	87	110.74	134.00	3258951134900
E113491	11	38	25	18,7	89	114.88	139.00	3258951134917
E113492	12	38	25	20,0	89	119.01	144.00	3258951134924
E113493	13	38	25	21,3	88	119.01	144.00	3258951134931
E113494	14	38	25	22,5	88	119.01	144.00	3258951134948
E113495	15	38	30	23,7	136	119.01	144.00	3258951134955
E113496	16	38	30	25,0	138	127.27	154.00	3258951134962
E113497	17	38	30	26,2	133	127.27	154.00	3258951134979
E113498	18	38	30	27,5	134	127.27	154.00	3258951134986
E113499	19	38	30	28,7	128	127.27	154.00	3258951134993
E113588	21	38	30	30,0	120	131.40	159.00	3258951135884
E113589	22	38	30	32,0	160	131.40	159.00	3258951135891
E113592	24	45	30	35,0	177	164.46	199.00	3258951135921
E113594	27	50	30	38,7	222	201.65	244.00	3258951135945
E113595	28	50	30	40,0	225	234.71	284.00	3258951135952
E113596	30	50	30	42,0	240	234.71	284.00	3258951135969
E113597	32	50	30	44,0	244	251.24	304.00	3258951135976

### 1/2" PRŮMYSLOVÉ PRODLUŽENÉ 6HRANNÉ HLAVICE

- ISO 2725-2
- Speciálně konstruované pro vysokou odolnost vůči rázům při použití na utahovacích strojích
- Vykované z chrom-molybdenové oceli
- Pro bezpečné použití je vždy zajistěte pomocí kolíčku a O-kroužku

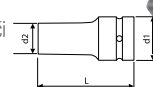

Objednací číslo	A (mm)	L (mm)	d1 (mm)	d2 (mm)		Cena (bez DPH)	Cena (s DPH)	EAN
E113598	10	78	25	17,5	139	251.24	304.00	3258951135983
E113599	11	78	25	18,7	147	197.52	239.00	3258951135990
E113600	13	78	25	21,3	165	205.79	249.00	3258951136003
E113605	14	78	25	22,5	168	205.79	249.00	3258951136058
E113606	16	78	30	25,0	238	230.58	279.00	3258951136065
E113607	17	78	30	26,2	238	230.58	279.00	3258951136072
E113608	18	78	30	27,5	252	234.71	284.00	3258951136089
E113609	19	78	30	28,7	252	234.71	284.00	3258951136096
E113610	21	78	30	31,0	272	242.98	294.00	3258951136102
E113611	22	78	30	32,0	279	257.85	312.00	3258951136119
E113612	24	78	30	35,0	325	257.85	312.00	3258951136126
E113613	27	78	30	38,7	384	303.31	367.00	3258951136133
E113614	30	78	30	42,0	411	358.68	434.00	3258951136140
E113615	32	78	30	44,0	427	371.90	450.00	3258951136157

### 1/2" ZÁSTRČNÉ 6HRANNÉ HLAVICE

- ISO 2725-2
- Speciálně konstruované pro vysokou odolnost vůči rázům při použití na utahovacích strojích
- Vykované z jednoho kusu chrom-molybdenové oceli
- Pro bezpečné použití je vždy zajistěte pomocí kolíčku a O-kroužku

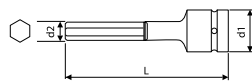

Objednací číslo	A (mm)	L (mm)	d1 (mm)	d2 (mm)		Cena (bez DPH)	Cena (s DPH)	EAN
E113623	5	75	25	6,0	84	226.45	274.00	3258951136232
E113624	6	75	25	7,1	89	226.45	274.00	3258951136249
E113625	8	75	25	9,5	97	226.45	274.00	3258951136256
E113626	10	75	25	11,8	108	226.45	274.00	3258951136263
E113627	12	75	25	14,0	125	257.85	312.00	3258951136270
E113628	14	75	25	16,4	143	257.85	312.00	3258951136287
E113629	17	75	25	19,8	178	298.35	361.00	3258951136294
E113630	19	75	25	22,1	203	320.66	388.00	3258951136300



# PNEUMATICKÉ UTAHOVÁKY A RÁZOVÉ HLAVICE

## SADA 3/4" PNEUMATICKÉHO UTAHOVÁKU

### 11DÍLNÁ SADA 3/4" KOMPAKTNÍHO PNEUMATICKÉHO UTAHOVÁKU

- 3/4" kompaktní pneumatický rázový uťahovák E230115
- 3/4" 6hranné standardní rázové hlavice: 19-22-24-27-30-32-36-38 mm
- 3/4" rázový prodlužovací nástavec 175 mm
- 1 sada pojistných O-kroužků a pojistných kolíčků (po 5 kusech) E113563
- Pěnový modul velikosti 2 standardních modulů E231107



Objednací číslo	ks			Cena (bez DPH)	Cena (s DPH)	EAN
E231103	11	3/4"	8,1	11.197.52	13.549.00	3258952311034

## 3/4" PRŮMYSLOVÉ PŘÍSLUŠENSTVÍ

### 3/4" PRŮMYSLOVÉ PRODLUŽOVACÍ NÁSTAVCE

- ISO 2725-2
- Speciálně konstruované pro vysokou odolnost vůči rázům při použití na uťahovacích strojích
- Vykované z chrom-molybdenové oceli
- Pro bezpečné použití je vždy zajistěte pomocí kolíčku a O-kroužku



Objednací číslo	L (mm)	d1 (mm)	d2 (mm)		Cena (bez DPH)	Cena (s DPH)	EAN
E113487	175	44	25	883	627.27	759.00	3258951134870
E113488	250	44	25	1167	685.12	829.00	8590381134880

### 3/4" PRŮMYSLOVÝ UNIVERZÁLNÍ KARDAN

- ISO 2725-2
- Speciálně konstruovaný pro vysokou odolnost vůči rázům při použití na uťahovacích strojích
- Vykovaný z chrom-molybdenové oceli
- Pro bezpečné použití je vždy zajistěte pomocí kolíčku a O-kroužku



Objednací číslo	L (mm)	d1 (mm)	d2 (mm)		Cena (bez DPH)	Cena (s DPH)	EAN
E041501	107	25,6	25	700	1.247.11	1.509.00	3258950415017

### PRŮMYSLOVÁ REDUKCE F3/4" X M1/2"

- ISO 2725-2
- Speciálně konstruovaná pro vysokou odolnost vůči rázům při použití na uťahovacích strojích
- Vykovaná z chrom-molybdenové oceli
- Pro bezpečné použití je vždy zajistěte pomocí kolíčku a O-kroužku

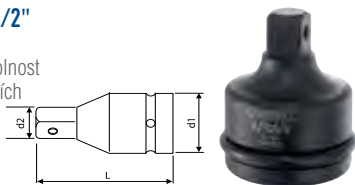

Objednací číslo	L (mm)	d1 (mm)	d2 (mm)		Cena (bez DPH)	Cena (s DPH)	EAN
E041502	48	34	12,6	350	552.89	669.00	3258950415024

### PRŮMYSLOVÁ REDUKCE F1" X M3/4"

- ISO 2725-2
- Speciálně konstruovaná pro vysokou odolnost vůči rázům při použití na uťahovacích strojích
- Vykovaná z chrom-molybdenové oceli
- Pro bezpečné použití je vždy zajistěte pomocí kolíčku a O-kroužku

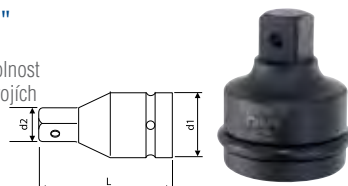

Objednací číslo	L (mm)	d1 (mm)	d2 (mm)		Cena (bez DPH)	Cena (s DPH)	EAN
E041503	75	54	25	800	966.12	1.169.00	3258950415031

### SADA 5 JISTIČÍCH KOLÍČKŮ A O-KROUŽKŮ 3/4"

- Pro 3/4" průmyslové hlavice od 17 do 50 mm



Objednací číslo		Cena (bez DPH)	Cena (s DPH)	EAN
E113563	10	299.17	362.00	3258951135631

## 3/4" PRŮMYSLOVÉ HLAVICE

### 3/4" 6HRANNÉ PRŮMYSLOVÉ HLAVICE

- ISO 2725-2
- Speciálně konstruované pro vysokou odolnost vůči rázům při použití na uťahovacích strojích
- Vykované z chrom-molybdenové oceli
- Pro bezpečné použití je vždy zajistěte pomocí kolíčku a O-kroužku

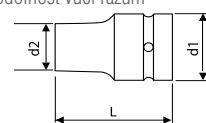

Objednací číslo	A (mm)	L (mm)	d1 (mm)	d2 (mm)		Cena (bez DPH)	Cena (s DPH)	EAN
E041101	17	38	30	26,2	367	201.65	244.00	3258950411019
E041102	19	38	30	28,7	367	201.65	244.00	3258950411026
E041103	21	38	30	30,0	367	201.65	244.00	3258950411033
E041104	22	38	30	32,0	367	209.92	254.00	3258950411040
E041105	24	45	30	35,0	400	209.92	254.00	3258950411057
E041106	27	50	30	38,7	400	209.92	254.00	3258950411064
E113468	28	50	30	40,0	400	209.92	254.00	3258951134689
E113469	29	54	44	45,0	400	209.92	254.00	3258951134696
E113470	30	50	30	42,0	429	209.92	254.00	3258951134702
E113471	32	50	30	44,0	475	222.31	269.00	3258951134719
E113472	33	56	44	51,0	481	261.98	317.00	3258951134726
E113473	34	56	44	52,0	492	261.98	317.00	3258951134733
E113474	35	56	44	53,0	523	284.30	344.00	3258951134740
E113475	36	56	44	54,0	523	284.30	344.00	3258951134757
E113476	38	58	44	57,0	565	295.04	357.00	3258951134764
E113477	41	58	44	60,0	608	375.21	454.00	3258951134771
E113478	42	58	44	62,0	660	445.45	539.00	3258951134788
E113479	46	63	44	67,0	770	486.78	589.00	3258951134795

### 3/4" 6HRANNÉ PRODLUŽENÉ PRŮMYSLOVÉ HLAVICE

- ISO 2725-2
- Speciálně konstruované pro vysokou odolnost vůči rázům při použití na uťahovacích strojích
- Vykované z chrom-molybdenové oceli
- Pro bezpečné použití je vždy zajistěte pomocí kolíčku a O-kroužku

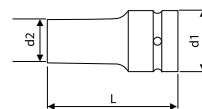

Objednací číslo	A (mm)	L (mm)	d1 (mm)	d2 (mm)		Cena (bez DPH)	Cena (s DPH)	EAN
E113480	17	95	44	31	541	441.32	534.00	3258951134801
E113481	19	95	44	33	566	441.32	534.00	3258951134818
E113482	24	95	44	39	634	461.98	559.00	3258951134825
E113483	27	95	44	43	705	461.98	559.00	3258951134832
E113484	30	95	44	47	734	507.44	614.00	3258951134849
E113485	32	95	44	49	829	536.36	649.00	3258951134856
E041301	33	95	44	52	800	602.48	729.00	3258950413013
E113486	36	95	44	54	930	701.65	849.00	3258951134863
E041302	41	95	44	60	1000	817.36	989.00	3258950413020
E041303	46	95	44	67	1200	966.12	1.169.00	3258950413037

## SADY 1" RÁZOVÝCH HLAVIC

### 4DÍLNÁ SADA 1" PRODLOUŽENÝCH RÁZOVÝCH HLAVIC

- 1" 6hranné prodloužené hlavice: 27-32-33-36 mm
- Sada pojistných O-kroužků a kolíčků součástí dodávky
- Dodávána na kovové liště
- (k dispozici i samostatně E042406)



**NOVINKA**

Objednávací číslo	g	Cena (bez DPH)	Cena (s DPH)	EAN
E041648	608	3,412.40	4,129.00	3258953416486

### 8DÍLNÁ SADA 1" STANDARDNÍCH RÁZOVÝCH HLAVIC

- 1" 6hranné standardní hlavice: 27-30-32-33-36-41-46-50 mm
- Sada pojistných O-kroužků a kolíčků součástí dodávky
- Dodávána na kovové liště (k dispozici i samostatně E042408)



**NOVINKA**

Objednávací číslo	g	Cena (bez DPH)	Cena (s DPH)	EAN
E041647	1350	4,090.08	4,949.00	3258953416479

## 1" PRŮMYSLOVÉ PŘÍSLUŠENSTVÍ

### 1" PRŮMYSLOVÝ PRODLUŽOVACÍ NÁSTAVEK

- ISO 1174-2
- Speciálně konstruované pro vysokou odolnost vůči rázům při použití na utahovacích strojích
- Vykované z chrom-molybdenové oceli
- Pro bezpečné použití je vždy zajistěte pomocí kolíčku a O-kroužku

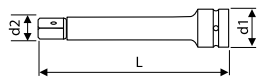

**NOVINKA**

Objednávací číslo	L (mm)	d1 (mm)	d2 (mm)	g	Cena (bez DPH)	Cena (s DPH)	EAN
E042402	200	54	34	1626	1,007.44	1,219.00	3258950424026

### SADA 5 JISTIČÍCH KOLÍČKŮ A O-KROUŽKŮ 1"

- Pro 1" průmyslové hlavice od 19 do 70 mm



**NOVINKA**

Objednávací číslo	g	Cena (bez DPH)	Cena (s DPH)	EAN
E042401	7	253.72	307.00	3258950424019

## 1" PRŮMYSLOVÉ HLAVICE

### 1" 6HRANNÉ PRŮMYSLOVÉ HLAVICE

- ISO 2725-2 - ISO 1711-2 - ISO 1174-2
- Speciálně konstruované pro vysokou odolnost vůči rázům při použití na utahovacích strojích
- Vykované z chrom-molybdenové oceli
- Pro bezpečné použití je vždy zajistěte pomocí kolíčku a O-kroužku

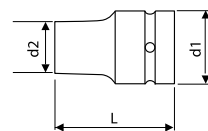

**NOVINKA**

Objednávací číslo	A (mm)	L (mm)	d1 (mm)	d2 (mm)	g	Cena (bez DPH)	Cena (s DPH)	EAN
E042204	27	58	50	44	500	396.69	480.00	3258950422046
E042207	30	60	50	48	540	396.69	480.00	3258950422077
E042208	32	60	50	50	570	457.85	554.00	3258950422084
E042209	33	62	52	52	630	457.85	554.00	3258950422091
E042211	36	62	52	55	650	499.17	604.00	3258950422114
E042213	41	62	52	61	700	523.97	634.00	3258950422138
E042215	46	64	58	68	980	701.65	849.00	3258950422152
E042216	50	70	58	73	1140	804.96	974.00	3258950422169

### 1" 6HRANNÉ PRODLOUŽENÉ PRŮMYSLOVÉ HLAVICE

- ISO 2725-2 - ISO 1711-2 - ISO 1174-2
- Speciálně konstruované pro vysokou odolnost vůči rázům při použití na utahovacích strojích
- Vykované z chrom-molybdenové oceli
- Pro bezpečné použití je vždy zajistěte pomocí kolíčku a O-kroužku

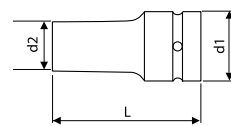

**NOVINKA**

Objednávací číslo	A (mm)	L (mm)	d1 (mm)	d2 (mm)	g	Cena (bez DPH)	Cena (s DPH)	EAN
E042304	27	90	51	44	740	701.65	849.00	3258950423043
E042307	32	90	51	51	900	804.96	974.00	3258950423074
E042308	33	90	52	53	940	908.26	1,099.00	3258950423081
E042310	36	90	52	56	1000	1,007.44	1,219.00	3258950423104



• **ŠTÍPACÍ KLEŠTĚ PRO MECHANIKY - PRO VELKOU ZÁTĚŽ**

Speciálně konstruované pro zajištění dokonalého výkonu při minimálním úsilí

• **UNIVERZÁLNÍ**

Čelisti jsou konstruovány pro štípání drátů z měkkého (měď) středně tvrdého i tvrdého kovu (nerez, pružiny)

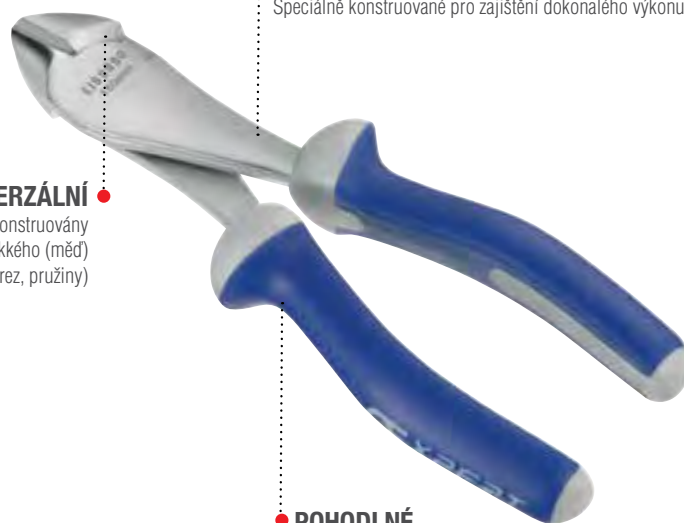

• **POHODLNÉ**

Ergonomické rukojeti pro pohodlné držení i při dlouhodobém používání

# KLEŠTĚ

SADY KLEŠTÍ.....78



SIKO KLEŠTĚ .....79



KOMBINAČNÍ KLEŠTĚ.....79



ŠTÍPACÍ KLEŠTĚ.....79



KLEŠTĚ S PRODLOUŽENÝMI ČELISTMI.....80



KLEŠTĚ NA POJISTNÉ KROUŽKY.....80



UPÍNACÍ KLEŠTĚ.....81

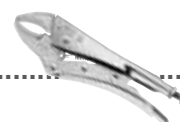

ARMOVACÍ KLEŠTĚ.....81



IZOLOVANÉ KLEŠTĚ PRO PRÁCI POD NAPĚTÍ DO 1000 V  
A KLEŠTĚ NA ELEKTRONIKU.....

Viz nářadí pro elektrikáře a na elektroniku

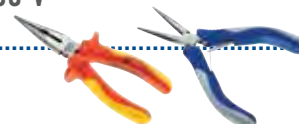

# KLEŠTĚ

## SADY KLEŠTÍ PRO MECHANIKY

### SADY KLEŠTÍ PRO MECHANIKY

- Plastový, tepelně tvarovaný modul
- Obsah: boční štípací kleště E189860; kombinační kleště E189867; odizolovávací kleště E189673 a kleště s prodlouženými půlkulatými čelistmi E189870
- Prázdný modul: E010502



Objednací číslo	ks		Cena (bez DPH)	Cena (s DPH)	EAN
E080804	3	730	1,251.24	1,514.00	3258950808048
E080805	4	896	1,949.59	2,359.00	3258950808055

## SADY KLEŠTÍ V MODULU

### 4DÍLNÁ SADA KLEŠTÍ V MODULU

- Plastový, tepelně tvarovaný modul
- E080801: SIKO kleště E184690 a velkokapacitní upínací kleště E080701
- E194944: provlékané SIKO kleště E084648 a upínací kleště s krátkými čelistmi E084809
- Prázdný modul: E010504



Objednací číslo	ks		Cena (bez DPH)	Cena (s DPH)	EAN
E194945	4	1246	1,792.56	2,169.00	3258951949450

### 2DÍLNÁ SADA KLEŠTÍ V MODULU

- Plastový, tepelně tvarovaný modul
- E080801: SIKO kleště E184690 a velkokapacitní upínací kleště E080701
- E194944: provlékané SIKO kleště E084648 a upínací kleště s krátkými čelistmi E084809
- Prázdný modul: E010504





Objednací číslo	ks		Cena (bez DPH)	Cena (s DPH)	EAN
E080801	2	1370	1,751.24	2,119.00	3258950808017
E194944	2	1264	792.56	959.00	3258951949443

## SIKO KLEŠTĚ

### SIKO KLEŠTĚ PROVLÉKANÉ

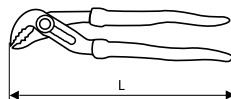
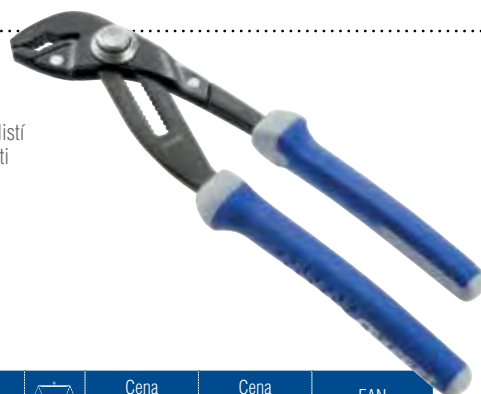
- DIN ISO 8976
- Nastavitelné do 17 poloh
- Pojistné tlačítko pro uvolnění čelistí
- Ergonomické bimateriální rukojeti
- Povrchová úprava: černý chrom



Objednací číslo	L (mm)	Šířka čelistí (mm)		Cena (bez DPH)	Cena (s DPH)	EAN
E084648	260	316	254	275.21	333.00	3258950846484
E084649	311	695	304	470.25	569.00	3258950846491

### SIKO KLEŠTĚ STANDARD

- ISO 8976 - ISO 5743
- Tvarované rukojeti
- Rukojeti PVC máčené
- Povrchová úprava: lakování

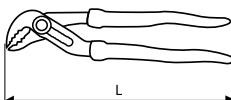

Objednací číslo	L (mm)	Šířka čelistí (mm)		Cena (bez DPH)	Cena (s DPH)	EAN
E184690	240	325	310	399.17	483.00	3258951846902

## KOMBINAČNÍ KLEŠTĚ

### KOMBINAČNÍ KLEŠTĚ

- ISO 5744 - ISO 5749 - ASME B107.25 - ISO 5743
- Vhodné pro veškeré standardní operace typické pro mechaniku – štípání, přidržování
- Čelisti konstruované pro štípání drátů ze všech typů kovů (měkkých, středně tvrdých, tvrdých)
- Ergonomické rukojeti pro pohodlné držení i při dlouhodobém používání

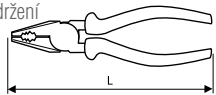

Objednací číslo	L (mm)	g	Cena (bez DPH)	Cena (s DPH)	EAN
E189866	160	230	324.79	393.00	3258951898666
E189867	180	290	344.63	417.00	3258951898673
E189868	200	380	399.17	483.00	3258951898680

## ŠTÍPACÍ KLEŠTĚ

### ŠTÍPACÍ KLEŠTĚ PRO MECHANIKY

- ISO 5744 - ISO 5749 - ASME B107.25 - ISO 5743
- Speciálně konstruované pro zajištění dokonalého výkonu při minimálním úsilí
- Čelisti jsou konstruovány pro štípání drátů z měkkého (měď), středně tvrdého i tvrdého kovu (nerez, pružiny)
- Ergonomické rukojeti pro pohodlné držení i při dlouhodobém používání

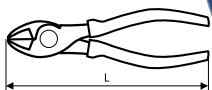

Objednací číslo	L (mm)	g	Cena (bez DPH)	Cena (s DPH)	EAN
E189860	160	190	375.21	454.00	3258951898604
E080202	180	270	412.40	499.00	3258950802022
E189861	200	300	437.19	529.00	3258951898611

### ŠTÍPACÍ KLEŠTĚ PRO ELEKTRIKÁŘE

- ISO 5744 - ISO 5749 - ASME B107.25 - ISO 5743
- Speciálně zkonstruované pro práci v prostorech s omezeným přístupem
- Čelisti jsou konstruovány pro štípání drátů z měkkého (měď) a středně tvrdého kovu
- Ergonomické rukojeti pro pohodlné držení i při dlouhodobém používání

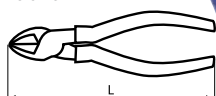

Objednací číslo	L (mm)	g	Cena (bez DPH)	Cena (s DPH)	EAN
E080201	140	180	328.93	398.00	3258950802015
E189858	160	230	348.76	422.00	3258951898581
E189859	180	290	379.34	459.00	3258951898598

### ČELNÍ ŠTÍPACÍ KLEŠTĚ

- ISO 5744 - ISO 5749 - ASME B107.25 - ISO 5743
- Čelisti jsou konstruovány pro přesné štípání drátů ze středně tvrdého a tvrdého kovu
- Díky delší páce lehké a snadné štípání drátů bez většího úsilí
- Ergonomické rukojeti pro pohodlné držení i při dlouhodobém používání

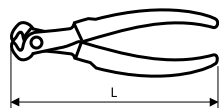

Objednací číslo	L (mm)	g	Cena (bez DPH)	Cena (s DPH)	EAN
E189875	160	280	344.63	417.00	3258951898758

### BOČNÍ ŠTÍPACÍ KLEŠTĚ

- Vyrobené z chrom-vanadové oceli
- Chromované leštěné čelisti
- Rukojeti s PVC povlakem

### NOVINKA

Objednací číslo	L (mm)	g	Cena (bez DPH)	Cena (s DPH)	EAN
E020308	150	130	735.54	890.00	3258950203089
E020309	175	215	818.18	990.00	3258950203096

### BOČNÍ ŠTÍPACÍ KLEŠTĚ SE ZÚŽENÝMI ČELISTMI

- Vyrobené z chrom-vanadové oceli
- Chromované leštěné čelisti
- Rukojeti s PVC povlakem

### NOVINKA

Objednací číslo	L (mm)	g	Cena (bez DPH)	Cena (s DPH)	EAN
E020310	150	127	1,066.12	1,290.00	3258950203102

## KLEŠTĚ S PRODLOUŽENÝMI ČELISTMI

### KLEŠTĚ S PLOCHÝMI ČELISTMI

- ISO 5744 - ISO 5749 - ASME B107.25 - ISO 5743
- Vroubkované čelisti zajišťující pevné uchopení drátů, spojek apod.
- Ergonomické rukojeti pro pohodlné držení i při dlouhodobém používání

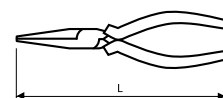

Objednací číslo	L (mm)	g	Cena (bez DPH)	Cena (s DPH)	EAN
E084495	160	160	314.88	381.00	3258950844954

### KLEŠTĚ S KULATÝMI ČELISTMI

- ISO 5744 - ISO 5749 - ASME B107.25 - ISO 5743
- Ideální pro vytváření smyček, ohybů a spojek
- Ergonomické rukojeti pro pohodlné držení

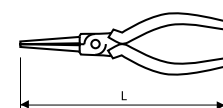

Objednací číslo	L (mm)	g	Cena (bez DPH)	Cena (s DPH)	EAN
E084496	160	156	314.88	381.00	3258950844961

# KLEŠTĚ

## KLEŠTĚ S PRODLOUŽENÝMI ČELISTMI

### KLEŠTĚ S PŮLKULATÝMI ČELISTMI - PŘÍMÉ

- ISO 5744 - ISO 5749 - ASME B107.25 - ISO 5743
- Úzké čelisti pro optimální použití v prostorech s omezeným přístupem (rozvodné skříně)
- Jemně vroubkované čelisti s podélným ostřím pro štípání drátu
- Ergonomické rukojeti pro pohodlné držení i při dlouhodobém používání

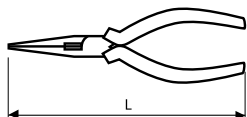

Objednací číslo	L (mm)	g	Cena (bez DPH)	Cena (s DPH)	EAN
E189869	160	160	324.79	393.00	3258951898697
E189870	200	250	358.68	434.00	3258951898703

### KLEŠTĚ S PŮLKULATÝMI ČELISTMI - OHNUTÉ 40°

- ISO 5744 - ISO 5749 - ASME B107.25 - ISO 5743
- Úzké čelisti pro optimální použití v prostorech s omezeným přístupem (rozvodné skříně)
- Jemně vroubkované čelisti s podélným ostřím pro štípání drátu
- Ergonomické rukojeti pro pohodlné držení i při dlouhodobém používání

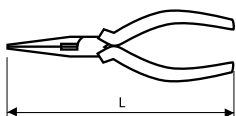

Objednací číslo	L (mm)	g	Cena (bez DPH)	Cena (s DPH)	EAN
E189871	160	150	324.79	393.00	3258951898710
E189872	200	260	375.21	454.00	3258951898727

## KLEŠTĚ NA POJISTNÉ KROUŽKY

### 4DÍLNÁ SADA KLEŠTÍ NA POJISTNÉ KROUŽKY V MODULU

- Plastový, tepelně tvarovaný modul
- Obsah: kleště na pojistné kroužky – vnitřní přímé E117910; vnitřní zahnuté 90° E117914; vnější přímé E117918; vnější zahnuté 90° E117922
- Prázdný modul: E010503



Objednací číslo	ks	g	Cena (bez DPH)	Cena (s DPH)	EAN
E194943	4	1052	2,090.08	2,529.00	3258951949436

### KLEŠTĚ NA POJISTNÉ KROUŽKY – VNITŘNÍ, PŘÍMÉ

- DIN 5254 a NF E 73-137
- Čelisti umožňující perfektní manipulaci s pojistnými kroužky
- Plastové PVC rukojeti

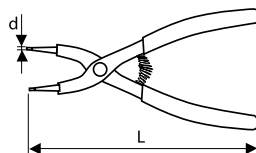

Objednací číslo	L (mm)	d (mm)	Rozsah min-max (mm)	g	Cena (bez DPH)	Cena (s DPH)	EAN
E117912	140	0,90	3-10	95	382.64	463.00	3258951179123
E117913	145	1,30	10-25	100	387.60	469.00	3258951179130
E117914	185	1,80	19-60	140	406.61	492.00	3258951179147
E117915	215	2,30	40-100	330	519.83	629.00	3258951179154

### KLEŠTĚ NA POJISTNÉ KROUŽKY – VNITŘNÍ, ZAHNUTÉ 90°

- DIN 5254 a NF E 73-145
- Čelisti umožňující perfektní manipulaci s pojistnými kroužky
- Plastové PVC rukojeti

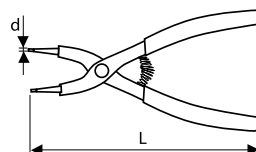

Objednací číslo	L (mm)	d (mm)	Rozsah min-max (mm)	g	Cena (bez DPH)	Cena (s DPH)	EAN
E117920	130	0,90	3-10	95	387.60	469.00	3258951179208
E117921	130	1,30	10-25	100	390.91	473.00	3258951179215
E117922	170	1,80	19-60	150	406.61	492.00	3258951179222
E117923	275	2,30	40-100	330	519.83	629.00	3258951179239

### KLEŠTĚ NA POJISTNÉ KROUŽKY – VNĚJŠÍ, PŘÍMÉ

- DIN 5254 a NF E 73-133
- Čelisti umožňující perfektní manipulaci s pojistnými kroužky
- Plastové PVC rukojeti

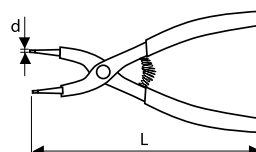

Objednací číslo	L (mm)	d (mm)	Rozsah min-max (mm)	g	Cena (bez DPH)	Cena (s DPH)	EAN
E117908	150	0,90	3-10	95	382.64	463.00	3258951179086
E117909	150	1,30	10-25	100	387.60	469.00	3258951179093
E117910	180	1,80	19-60	160	406.61	492.00	3258951179109
E117911	180	2,30	40-100	330	519.83	629.00	3258951179116

## KLEŠTĚ NA POJISTNÉ KROUŽKY

### - VNĚJŠÍ, ZAHNUTÉ 90°

- DIN 5254 a NF E 73-141
- Čelisti umožňující perfektní manipulaci

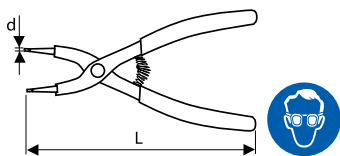

Objednací číslo	L (mm)	d (mm)	Rozsah min-max (mm)	g	Cena (bez DPH)	Cena (s DPH)	EAN
E117916	140	0,90	3-10	95	387.60	469.00	3258951179161
E117917	140	1,30	10-25	105	390.91	473.00	3258951179178
E117918	170	1,80	19-60	150	406.61	492.00	3258951179185
E117919	200	2,30	40-100	330	519.83	629.00	3258951179192

## UPÍNACÍ KLEŠTĚ

### UPÍNACÍ KLEŠTĚ S OBLÝMI ČELISTMI

- Chromovaný povrch chráníci kleště před korozí
- Přesně frézované čelisti
- Vroubkované čelisti pro pevné uchopení materiálů
- Šroubkem nastavitelná síla upnutí
- Páčka pro uvolnění sevřených čelistí

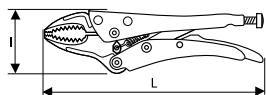

Objednací číslo	L (mm)	I (mm)	Délka čelistí (mm)	g	Cena (bez DPH)	Cena (s DPH)	EAN
E084807	140	47	23	205	201.65	244.00	3258950848075
E084808	190	60	34	415	238.84	289.00	3258950848082
E084809	250	75	50	659	286.78	347.00	3258950848099

### UPÍNACÍ KLEŠTĚ S PRODLOUŽENÍMI ČELISTMI

- Upínací kleště s prodlouženými čelistmi pro práci v prostorech s omezeným přístupem
- Chromovaný povrch chráníci kleště před korozí
- Přesně frézované vroubkované čelisti pro pevné uchopení materiálů
- Šroubkem nastavitelná síla upnutí
- Páčka pro uvolnění sevřených čelistí

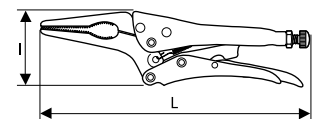

Objednací číslo	L (mm)	I (mm)	Délka čelistí (mm)	g	Cena (bez DPH)	Cena (s DPH)	EAN
E084812	170	47	51	227	250.41	303.00	3258950848129
E084813	235	56	66	450	268.60	325.00	3258950848136

## UPÍNACÍ KLEŠTĚ S "C" PROFILEM ČELISTÍ

- Speciálně kované čelisti pro perfektní upnutí U profilů a rohových dílů
- Chromovaný povrch chráníci kleště před korozí
- Přesně frézované čelisti
- Šroubkem nastavitelná síla upnutí
- Páčka pro uvolnění sevřených čelistí

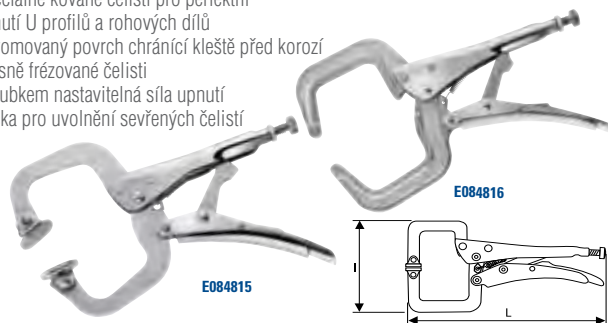

Objednací číslo	L (mm)	I (mm)	Délka čelistí (mm)	Výška čelistí (mm)	g	Cena (bez DPH)	Cena (s DPH)	EAN
E084815	170	88	37	58	265	276.03	334.00	3258950848150
E084816	290	150	65	100	890	416.53	504.00	3258950848167

## VELKOKAPACITNÍ UPÍNACÍ KLEŠTĚ

- Ideální pro upínání rohových dílů a předmětů přes zvýšené hrany
- 4polohová kulisa umožňující základní nastavení kapacity čelistí
- Chromovaný povrch chráníci kleště před korozí
- Přesně frézované čelisti
- Šroubkem nastavitelná síla upnutí
- Páčka s PVC povlakem pro pohodlné uvolnění sevřených čelistí

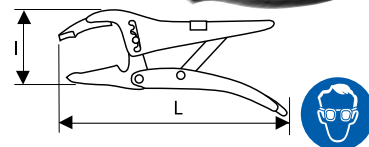

Objednací číslo	L (mm)	I (mm)	Délka čelistí (mm)	Výška čelistí (mm)	g	Cena (bez DPH)	Cena (s DPH)	EAN
E080701	250	100	73	80	765	1,366.94	1,654.00	3258950807010

## ARMOVACÍ KLEŠTĚ

### ARMOVACÍ KLEŠTĚ

- DIN ISO 9245
- Polopružné zaoblené rukojeti pro pohodlné ovládání
- Vysokofrekvenčně zakalená ostří čelistí pro dlouhou životnost a precizní stříhání
- Maximální kapacita stříhu: 4,5 mm drát z měkkého kovu a drát z tvrdého kovu 160 kg/mm<sup>2</sup>
- Povrchová úprava fosfátování, leštěné čelisti

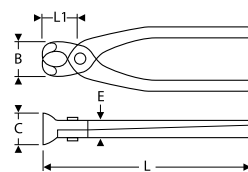

Objednací číslo	B (mm)	C (mm)	E (mm)	L (mm)	L1 (mm)	g	Cena (bez DPH)	Cena (s DPH)	EAN
E184179	28	12	20	200	10	265	627.27	759.00	3258951841792
E184302	31	13	23	220	11	325	656.20	794.00	3258951843024
E184181	35	14	25	250	12	425	718.18	869.00	3258951841815
E184182	35	14	25	280	12	495	817.36	989.00	3258951841822





#### POHODLNÉ

Měkký povrch v místě držení,  
dobře padnoucí do dlaně

#### ERGONOMICKÉ

Snadné blokování měřicí pásky

#### SNADNÁ MANIPULACE

Kompaktní konstrukce,  
háček pro zavěšení na opasek

#### PRAKTICKÉ

Široká páska usnadňuje měření  
výšky bez opory



#### DLOUHÁ ŽIVOTNOST

Měřicí páska s nylonovým povlakem

#### PŘESNÉ

Pohyblivý háček umožňuje přesné měření  
vnitřních i vnějších rozměrů

# MĚŘENÍ, RÝSOVÁNÍ

SADY PRO MĚŘENÍ, ZNAČENÍ A STŘÍHÁNÍ .....		84
VODOVÁHY .....		84
SVINOVACÍ METRY .....		84
POSUVNÉ MĚŘÍTKO .....		84
PRUŽNÉ PRAVÍTKO .....		85
RÝSOVACÍ JEHLY .....		85

# MĚŘENÍ, RÝSOVÁNÍ

## SADY V MODULU

### 6DÍLNÁ SADA PRO MĚŘENÍ A ZNAČENÍ

- 1x nýťovací kleště E169804
- 1x automatický důlčik E150504
- 1x ocelová rýsovací jehla E003601
- 1x nerezová měřka 200 mm E140801
- 1x posuvné měřítko 1/20 E140601
- 1x převodové nůžky na plech přímé E214563
- Prázdný modul: E142402

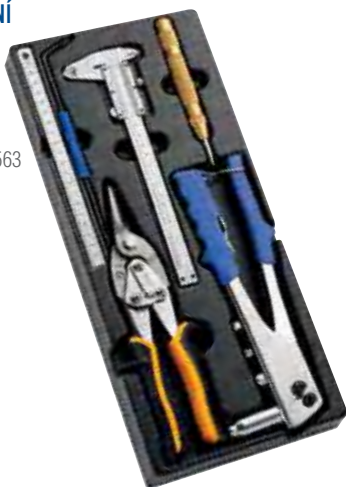

Objednací číslo	ks		Cena (bez DPH)	Cena (s DPH)	EAN
E142401	6	1513	2,371.07	2,869.00	3258951424018

### 9DÍLNÁ SADA PRO MĚŘENÍ A ZNAČENÍ

- 1x nýťovací kleště E169804
- 1x důlčik E150502
- 1x ocelová rýsovací jehla E003601
- 1x nerezová měřka 200 mm E140801
- 1x posuvné měřítko 1/20 E140601
- 1x převodové nůžky na plech přímé E214563
- 1x rámová pila na kov E115122
- 1x svinovací metr E140103
- 1x nůž s odlamovací čepelí 18 mm E020302
- Prázdný modul: 010519 (velikost 2 standardních modulů)



## NOVINKA

Objednací číslo	ks		Cena (bez DPH)	Cena (s DPH)	EAN
E090302	9	2305	2,453.72	2,969.00	3258950903026

## VODOVÁHY

### MAGNETICKÉ HRANOVÉ VODOVÁHY

- DIN 877
- Lehká hliníková konstrukce
- 2 magnety pro připevnění ke kovovým povrchům
- Ampule pro horizontální a vertikální roviny
- Přesnost: +/-1mm/m



## NOVINKA

Objednací číslo	Délka (mm)	Cena (bez DPH)	Cena (s DPH)	EAN
E142301	300	499.17	604.00	3258951423011
E142302	450	602.48	729.00	3258951423028
E142303	600	701.65	849.00	3258951423035

## SVINOVACÍ METRY

### SVINOVACÍ METRY

- Ergonomické pouzdro
- Kompaktní design
- Měřicí páska s nylonovým povlakem
- Nárazník pohlcující ráz při zasunutí pásky do pouzdra
- Posuvný zámek pásky
- Koncový háček u délek 5 m a 8 m připevňen 3 nůž



Objednací číslo	Šířka měřicí pásky (mm)	Délka měřicí pásky (m)	Cena (bez DPH)	Cena (s DPH)	EAN
E140101	16	2	90.08	109.00	3258951401019
E140102	16	3	98.35	119.00	3258951401026
E140103	19	5	156.20	189.00	3258951401033
E140104	25	8	261.16	316.00	3258951401040

## POSUVNÉ MĚŘÍTKO

### UNIVERZÁLNÍ POSUVNÉ MĚŘÍTKO DIN 862

- Přesnost 1/20 - 0,05 mm
- Měření v rozsahu do 150 mm
- Pro měření vnější a vnitřních rozměrů a hloubky
- Dodáváno v ochranném pouzdře společně s certifikátem shody s DIN



Objednací číslo	L (mm)		Cena (bez DPH)	Cena (s DPH)	EAN
E140601	150	185	490.91	594.00	3258951406014

## PRUŽNÉ PRAVÍTKO

### PRUŽNÉ PRAVÍTKO

- Oboustranně gravírovaná stupnice
- Jednotky: mm a 0,5 mm dílky



Objednací číslo	L (mm)		Cena (bez DPH)	Cena (s DPH)	EAN
E140801	217	12	53.72	65.00	3258951408018

## RÝSOVACÍ JEHLY

### OCELOVÁ RÝSOVACÍ JEHLA 190 MM

- Plastová rukojeť
- Průměr hrotu: 0,4 mm
- Průměr těla: 8 mm



Objednací číslo	L (mm)		Cena (bez DPH)	Cena (s DPH)	EAN
E003601	190	20	79.34	96.00	3258950036014

### RÝSOVACÍ JEHLA Z TVRDOKOVU TUŽKOVÉHO TYPU

- Hrot ze slinutého karbidu
- Šestihránné tělo se sponou
- Ostřitelný hrot
- Průměr 2,5 mm



Objednací číslo	L (mm)		Cena (bez DPH)	Cena (s DPH)	EAN
E140902	150	35	209.92	254.00	3258951401026

### ŠÍDLO S ČTYŘHRANNÝM HROTEM

- Neklouzává rukojeť s měkkým povrchem
- Chromovaný kulatý dřík
- Broušený čtyřhranný hrot



Objednací číslo	L (mm)		Cena (bez DPH)	Cena (s DPH)	EAN
E161114	217	12	106.61	129.00	3258951611142

# ÚDERNÉ NÁŘADÍ



## PEVNÉ

Tepelně zušlechtěné na 50 - 58 HRC

## ODOLNÉ

Hickory topůrko

## BEZPEČNÉ

Hlava zajištěna na topůrku pomocí kovového klínku

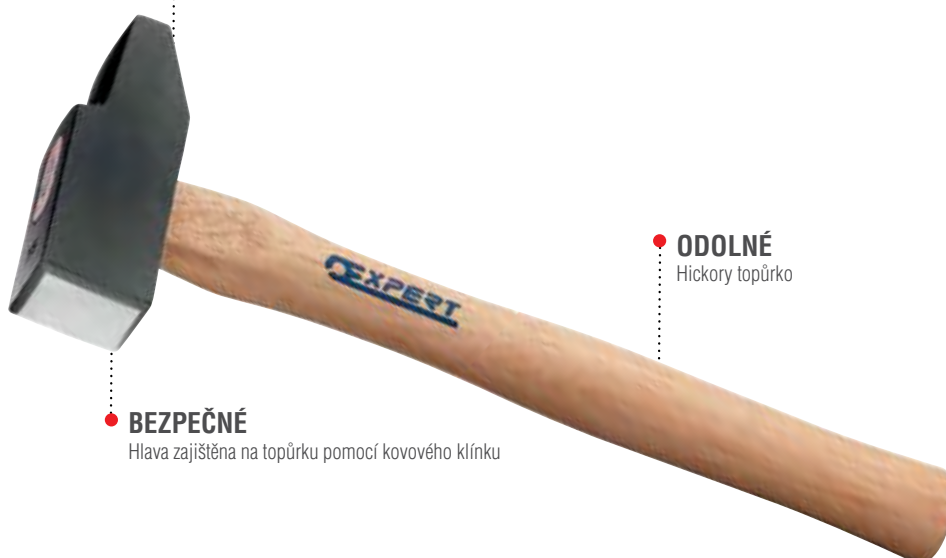

# ÚDERNÉ NÁŘADÍ

MODULY ..... 88



KLADIVA ..... 88



PALICE ..... 90



BEZODSKOKOVÉ PALICE ..... 90



PALIČKY ..... 90



SEKÁČE, DŮLČÍKY, PRŮBOJNÍKY ..... 91



# ÚDERNÉ NÁŘADÍ

## MODUL S ÚDERNÝM NÁŘADÍM

### SADA ÚDERNÉHO NÁŘADÍ V MODULU

- Obsah: zámečnické kladivo 32 mm., palička s výměnnými koncovkami 32 mm, průbojníky průměr 4; 6 a 8 mm, sekáč konstantního průřezu 24 mm, průbojník průměru 6 mm
- Prázdný modul E010501



Objednací číslo	H (mm)	L (mm)	I (mm)		Cena (bez DPH)	Cena (s DPH)	EAN
E150801	50	173	354	1945	1,652.07	1,999.00	3258951508015

### SADA ÚDERNÉHO NÁŘADÍ V MODULU

- Obsah: DIN kladivo 22 mm, palička s výměnnými koncovkami 32 mm, průbojníky průměr 4; 6 a 8 mm, sekáč konstantního průřezu 24 mm, průbojník průměru 6 mm
- Prázdný modul E010506



Objednací číslo	H (mm)	L (mm)	I (mm)		Cena (bez DPH)	Cena (s DPH)	EAN
E150802	50	173	354	1911	1,590.08	1,924.00	3258951508022

### SADA ÚDERNÉHO NÁŘADÍ V MODULU

- Obsah: kladivo s kulovým nosem, palička s výměnnými koncovkami 32 mm, průbojníky průměr 4; 6 a 8 mm, sekáč konstantního průřezu 24 mm, průbojník průměru 6 mm
- Prázdný modul E010507



Objednací číslo	H (mm)	L (mm)	I (mm)		Cena (bez DPH)	Cena (s DPH)	EAN
E150803	50	173	354	1610	1,590.08	1,924.00	3258951508039

## KLADIVA

### NÝTOVACÍ KLADIVA

- ISO 15601
- Tvrdost hlavy 50-58 HRC
- Pevné spojení topůrka s hlavou
- Jasanové (hikory) topůrko
- Vyklenutá, úderná plocha

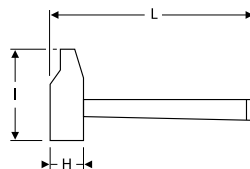

Objednací číslo	H (mm)	L (mm)	I (mm)		Cena (bez DPH)	Cena (s DPH)	EAN
E154665	25	284	79	245	314.88	381.00	3258951546659
E154667	30	304	92	530	375.21	454.00	3258951546673
E154668	32	306	98	650	412.40	499.00	3258951546680
E154669	35	309	104	800	445.45	539.00	3258951546697
E154670	40	325	109	1020	528.10	639.00	3258951546703
E154672	45	360	126	1600	635.54	769.00	3258951546727
E154673	50	365	136	1900	751.24	909.00	3258951546734
E154674	55	370	141	2400	891.74	1,079.00	3258951546741

### NÁHRADNÍ TOPŮRKA PRO NÝTOVACÍ KLADIVA

- Dodávány včetně ocelového klínku



## NOVINKA

Objednací číslo		Pro kladivo	Cena (bez DPH)	Cena (s DPH)	EAN
E151101	88	E154665	157.02	190.00	3258951511015
E151102	94	E154667	157.02	190.00	3258951511022
E151103	128	E154668	157.02	190.00	3258951511039
E151104	112	E154669	157.02	190.00	3258951511046
E151105	164	E154670	172.73	209.00	3258951511053
E151106	210	E154672	172.73	209.00	3258951511060
E151107	247	E154673	172.73	209.00	3258951511077
E151108	231	E154674	197.52	239.00	3258951511084

## KLADIVA DIN

- DIN 1041, ISO 15601
- Tepelně zušlechťená hlava na 50-58 HRC
- Jasanové topůrko
- Zúžený nos

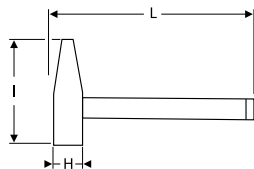

Objednací číslo	H (mm)	L (mm)	I (mm)	g	Cena (bez DPH)	Cena (s DPH)	EAN
<b>E150101</b>	19	280	95	200	<b>226.45</b>	<b>274.00</b>	3258951501016
<b>E150102</b>	23	300	105	300	<b>265.29</b>	<b>321.00</b>	3258951501023
<b>E150103</b>	27	320	120	500	<b>344.63</b>	<b>417.00</b>	3258951501030
<b>E150104</b>	33	350	130	800	<b>437.19</b>	<b>529.00</b>	3258951501047
<b>E150105</b>	36	360	135	1000	<b>515.70</b>	<b>624.00</b>	3258951501054

## NÁHRADNÍ TOPŮRKA PRO DIN KLADIVA

- Dodávány včetně klínku



## NOVINKA

Objednací číslo	g	Pro kladivo	Cena (bez DPH)	Cena (s DPH)	EAN
<b>E151109</b>	79	E150101	<b>98,35</b>	<b>119,00</b>	3258951511091
<b>E151110</b>	94	E150102	<b>106,61</b>	<b>129,00</b>	3258951511107
<b>E151111</b>	134	E150103	<b>123,14</b>	<b>149,00</b>	3258951511114
<b>E151112</b>	152	E150104	<b>157,02</b>	<b>190,00</b>	3258951511121
<b>E151113</b>	196	E150105	<b>157,02</b>	<b>190,00</b>	3258951511138

## KLADIVA S KULOVÝM NOSEM

- ASME B107.53
- Tvrdost hlavy 50-58 HRC
- Jasanové topůrko

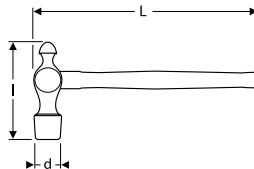

Objednací číslo	d (mm)	L (mm)	I (mm)	g	Cena (bez DPH)	Cena (s DPH)	EAN
<b>E150106</b>	19	275	64	200	<b>285.12</b>	<b>345.00</b>	3258951501061
<b>E150107</b>	23	300	82	355	<b>347.11</b>	<b>420.00</b>	3258951501078
<b>E150108</b>	30	350	101	590	<b>387.60</b>	<b>469.00</b>	3258951501085
<b>E150109</b>	35	396	120	890	<b>437.19</b>	<b>529.00</b>	3258951501092
<b>E150110</b>	38	400	124	1110	<b>470.25</b>	<b>569.00</b>	3258951501108

## NÁHRADNÍ TOPŮRKA PRO KLADIVA S KULOVÝM NOSEM

- Dodávány včetně klínku



## NOVINKA

Objednací číslo	g	Pro kladivo	Cena (bez DPH)	Cena (s DPH)	EAN
<b>E151114</b>	94	E150106	<b>147.93</b>	<b>179.00</b>	8590381501019
<b>E151115</b>	115	E150107	<b>147.93</b>	<b>179.00</b>	8590381501026
<b>E151116</b>	126	E150108	<b>157.02</b>	<b>190.00</b>	8590381501033
<b>E151117</b>	185	E150109	<b>205.79</b>	<b>249.00</b>	8590381501040
<b>E151118</b>	233	E150110	<b>205.79</b>	<b>249.00</b>	8590381501057



# ÚDERNÉ NÁŘADÍ

## PALICE

### PALICE S MĚDĚNOU A KOŽENOU ÚDERNOU PLOCHOU

- Jedna část hlavy palice měděná, druhá ze srolované kůže
- Jasanové topůrko
- K oprávcování deskového materiálu a karosářské práce
- Ideální pro renovace historických předmětů/automobilů



### NOVINKA

Objednací číslo	d (mm)	L (mm)	l (mm)	g	Cena (bez DPH)	Cena (s DPH)	EAN
E151002	32	270	95	680	949.59	1,149.00	3258951510025
E151003	38	305	105	1135	1,251.24	1,514.00	3258951510032
E151004	44	305	120	1590	1,552.89	1,879.00	3258951510049

### PALICE S KÓNICKÝMI HRANAMI

- ISO 15601
- Tepelně zušlechťená hlava na 50-58 HRC
- Jasanové topůrko
- Kónické hrany

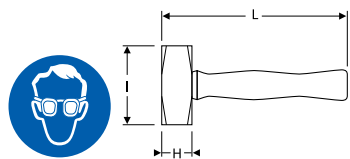

Objednací číslo	H (mm)	L (mm)	l (mm)	g	Cena (bez DPH)	Cena (s DPH)	EAN
E150111	40	260	95	1000	453.72	549.00	3258951501115
E150112	43	260	100	1250	495.04	599.00	3258951501122
E150113	45	280	110	1500	594.21	719.00	3258951501139
E150114	50	300	120	2000	693.39	839.00	3258951501146

### PALIČKY S VYMĚNITELNÝMI KONCOVKAMI

- ASME B107.53
- Základ hlavy z pozinkované oceli
- Dřevěné topůrko

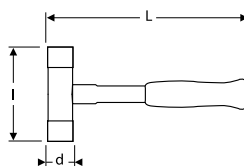

Objednací číslo	d (mm)	L (mm)	l (mm)	g	Cena (bez DPH)	Cena (s DPH)	EAN
E150301	27	270	90	200	375.21	454.00	3258951503010
E150302	32	290	100	290	412.40	499.00	3258951503027
E150303	40	330	110	600	614.88	744.00	3258951503034
E150304	50	350	115	950	858.68	1,039.00	3258951503041

### NÁHRADNÍ KONCOVKY

- Výměnné koncovky z odolného nylonu tvrdosti D66-85
- Snadno vyměnitelné



Objednací číslo	d (mm)	g	Cena (bez DPH)	Cena (s DPH)	EAN
E150305	27	20	106.61	129.00	3258951503058
E150306	32	33	139.67	169.00	3258951503065
E150307	40	48	156.20	189.00	3258951503072
E150308	50	60	214.05	259.00	3258951503089

## BEZODSKOKOVÉ PALICE

### BEZODSKOKOVÉ PALICE

- Vyrobené ze syntetického kaučuku SBR (styren-butadienová pryž)
- Ocelové kuličky uvnitř hlavy zabraňují odskoku hlavy palice po úderu
- Antivibrační
- Tvrdost hlavy A80-90
- Prakticky nerozpojitelné spojení hlavy a topůrka

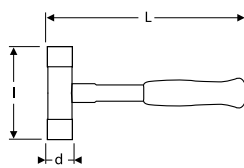

Objednací číslo	d (mm)	L (mm)	l (mm)	g	Cena (bez DPH)	Cena (s DPH)	EAN
E150115	37	286	91	500	647.93	784.00	3258951501153
E150116	54	370	131	1370	776.03	939.00	3258951501160

## SEKÁČE, DŮLČÍKY, PRŮBOJNÍKY

### 6DÍLNÁ SADA PRŮBOJNÍKŮ V PLASTOVÉM POUZDRU

- Obsahuje průbojníky od průměru 2 do 8 mm



Objednací číslo	l (mm)	g	Cena (bez DPH)	Cena (s DPH)	EAN
E418226	352	970	314.05	380.00	3258954182267

### PRŮBOJNÍKY

- Tepelně zušlechťené na 48-56 HRC pro průměry 2 až 4 mm  
a na 50-58 HRC pro průměry 5 až 8 mm

- Vykované z jednoho kusu pro vysokou pevnost a odolnost

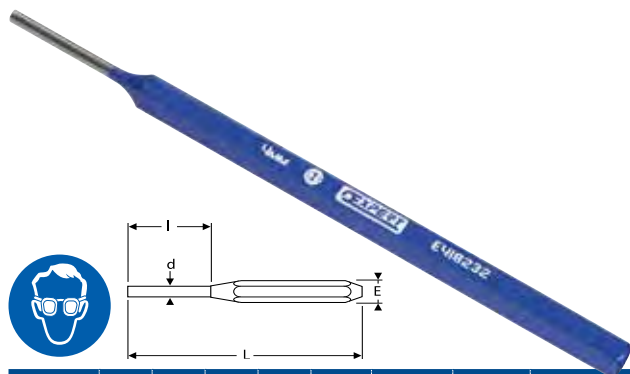

Objednací číslo	d (mm)	E (mm)	L (mm)	l (mm)	g	Cena (bez DPH)	Cena (s DPH)	EAN
E418230	2	6,3	152	25	35	50.41	61.00	3258954182304
E418231	3	7,9	152	35	52	57.02	69.00	3258954182311
E418232	4	7,9	152	40	55	57.02	69.00	3258954182328
E418233	5	7,9	152	45	55	57.02	69.00	3258954182335
E418234	6	9,5	152	50	75	63.64	77.00	3258954182342
E418235	8	9,5	152	50	85	63.64	77.00	3258954182359

### DŮLČÍKY

- Tepelně zušlechťené na 50-58 HRC v oblasti úderní plochy  
a na 34-44 HRC na hrotu

- Vykované z jednoho kusu pro vysokou pevnost a odolnost



Objednací číslo	d (mm)	E (mm)	L (mm)	l (mm)	g	Cena (bez DPH)	Cena (s DPH)	EAN
E150501	2,5	9,5	102	25,4	51	50.41	61.00	3258951505014
E150502	4	9,5	102	25,4	53	50.41	61.00	3258951505021
E418227	6	9,5	102	25,4	55	50.41	61.00	3258954182274
E418228	8	11,1	114	25,4	86	61.16	74.00	3258954182281
E418236	10	11,1	127	25,4	100	66.94	81.00	3258954182366

### AUTOMATICKÉ DŮLČÍKY

- Tvrdost hrotu 56 - 61 HRC

- Síla úderu E150503: 6 až 12,5 kg; E150504: 12,2 až 18,5 kg

- Bronzová vroubkovaná rukojeť

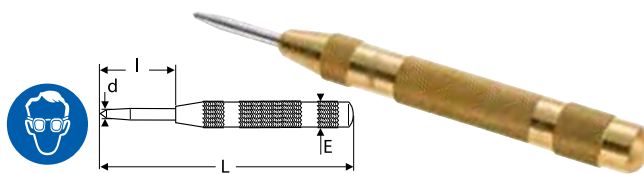

Objednací číslo	d (mm)	E (mm)	L (mm)	g	Cena (bez DPH)	Cena (s DPH)	EAN
E150503	4	13	135	71	314.05	380.00	3258951505038
E150504	6	20	135	240	314.05	380.00	3258951505045

### PLOCHÝ SEKÁČ 26 MM

- DIN 7255

- Tepelně zušlechťené na 54-58 HRC

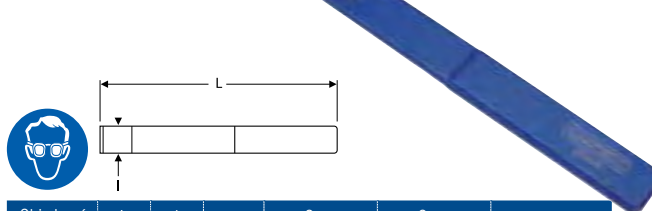

Objednací číslo	L (mm)	l (mm)	g	Cena (bez DPH)	Cena (s DPH)	EAN
E150701	235	26	250	238.84	289.00	3258951507018

### SEKÁČE KONSTANTNÍHO PRŮŘEZU

- DIN 7255

- Tepelně zušlechťené na 54-58 HRC



Objednací číslo	L (mm)	l (mm)	g	Cena (bez DPH)	Cena (s DPH)	EAN
E150702	150	21	195	238.84	289.00	3258951507025
E150703	200	24	350	260.33	315.00	3258951507032
E150704	250	27	510	300.00	363.00	3258951507049

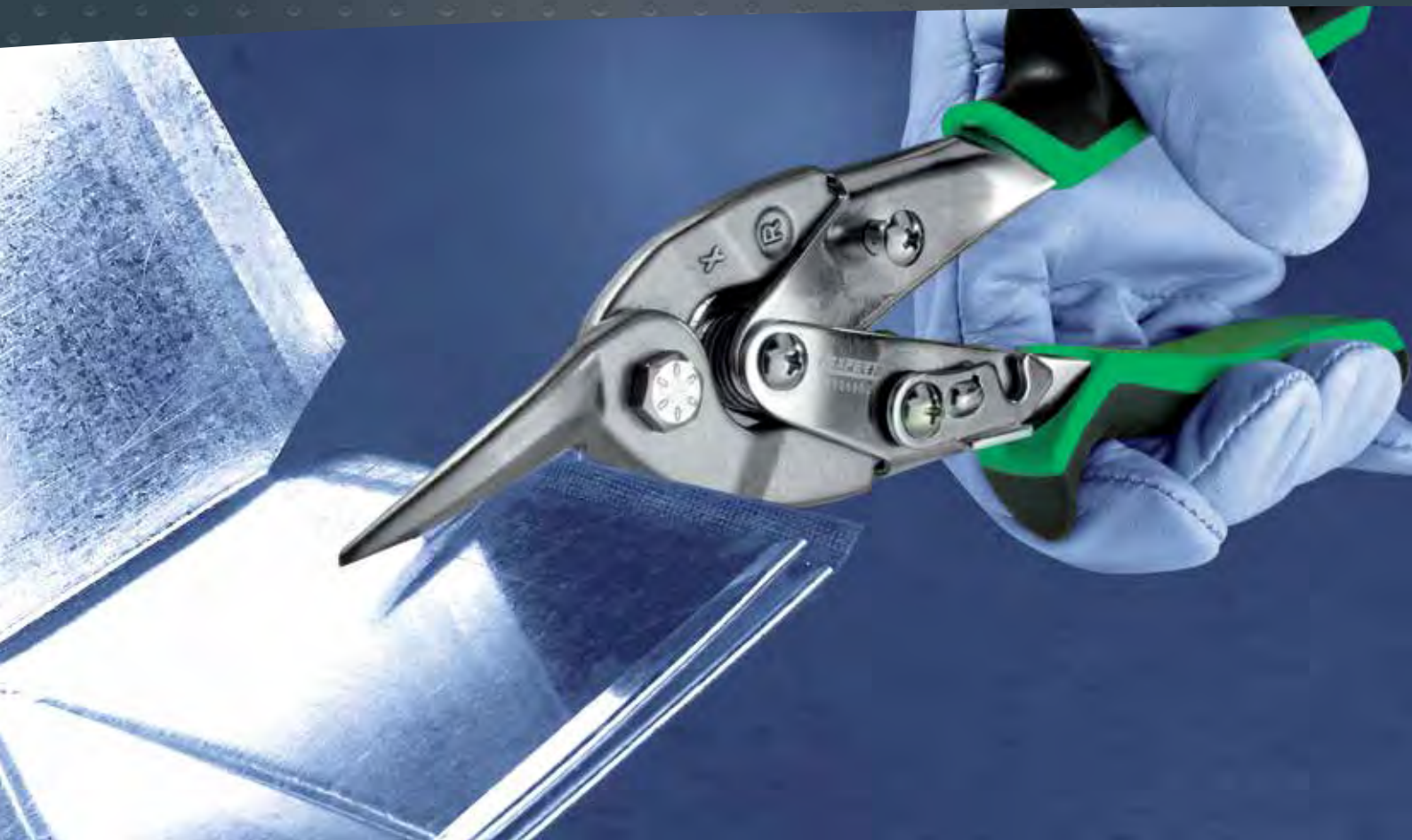

● **BEZPEČNÝ**

Čepel se při uvolnění posuvného jezdece automaticky zasune



● **PRAKTICKÝ**

Očko pro připevnění zápěstního řemínku

● **RYCHLÁ VÝMĚNA ČEPELE**

Velké snadno ovladatelné kolečko pro otevření těla nože

● **UNIVERZÁLNÍ**

Žlábek pro přeříznutí vlákna bez vysunutí čepele

# ŘEZÁNÍ, STŘÍHÁNÍ

RÁMOVÉ PILKY NA KOV ..... 94



NŮŽKY ..... 94



NŮŽKY NA PLECH ..... 95

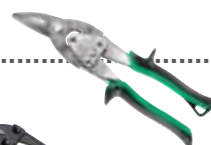

PÁKOVÉ NŮŽKY NA TYČE A SVORNÍKY ..... 96

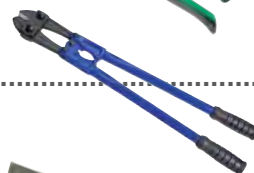

PILNÍKY ..... 96

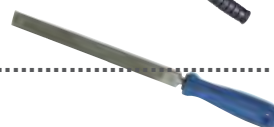

NOŽE ..... 97



# ŘEZÁNÍ, STŘÍHÁNÍ

## PILKY NA KOV

### PILKA NA KOV S REVOLVEROVOU RUKOJETÍ A NÁHRADNÍM PLÁTKEM

- Revolverová rukojeť – napětí pilového listu až 100 kg – výšková kapacita řezu až 100 mm
- Pákový systém přednastavení tahu pilového listu; při výměně ne ní nutné znovu nastavovat tah
- Pilka je dodávána s náhradním bimetalovým plátkem
- Rám pilky z chromované oceli, ostatní části mají povrch ošetřený barvou
- Pro pilové listy délky 300 mm

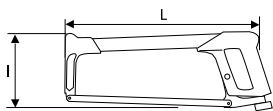

Objednací číslo	L (mm)	I (mm)	g	Cena (bez DPH)	Cena (s DPH)	EAN
E115122	376	131	590	336.36	407.00	3258951151228

### RÁMOVÁ PILKA NA KOV S PŘÍMOU DŘEVĚNOU RUKOJETÍ A NÁHRADNÍM PLÁTKEM

- Kovový rám pily ošetřený epoxidovým lakem – napětí pilového listu až 80 kg – výšková kapacita řezu až 100 mm
- Tah pilového listu nastavitelný šroubkem na přední straně rámu pilky
- Pilka je dodávána s náhradním HSS plátkem
- Tradiční dřevěná rukojeť
- Pro pilové listy délky 300 mm

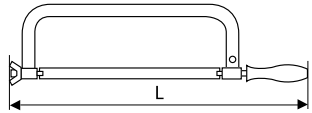

Objednací číslo	I (mm)	g	Cena (bez DPH)	Cena (s DPH)	EAN
E115123	455	550	209.92	254.00	3258951151235

### MINI-PILKA NA KOV

- Hliníkový rám s lakovaným povrchem
- Lehké a pohodlné držení – ideální pro drobné opracování plastu a kovu
- Pilka je dodávána s náhradním plátkem z uhlíkové oceli
- Plastová rukojeť
- Pro pilové listy délky 155 mm

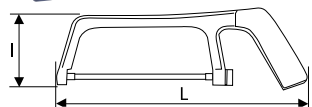

Objednací číslo	L (mm)	I (mm)	g	Cena (bez DPH)	Cena (s DPH)	EAN
E020101	257	94	140	131.40	159.00	3258950201016

### NÁHRADNÍ PLÁTEK 150 MM PRO PILKY NA KOV

- Náhradní plátky pro mini-pilku E020101
- Balené po 10 kusech v plastovém válcovitém pouzdře (cena je za jeden kus)
- Objednávejte po 10 ks, např. 20x E020103 = 20 ks náhradních plátků



Objednací číslo	L (mm)	g	Cena (bez DPH)	Cena (s DPH)	EAN
E020103	150	120	28.10	34.00	3258950201030

### BI-METALOVÝ NÁHRADNÍ PLÁTEK 300 MM PRO PILKY NA KOV

- Náhradní plátek pro pilku E115122 a -123
- Balené po 10 kusech v plastovém válcovitém pouzdře (cena je za jeden kus)
- Objednávejte po 10 ks, např. 20x E115126 = 20 ks náhradních plátků



Objednací číslo	L (mm)	g	Cena (bez DPH)	Cena (s DPH)	EAN
E115126	300	160	80.99	98.00	3258951151266

## NŮŽKY

### NŮŽKY

- Přímé dlouhé čepele
- Niklovaný povrch
- Rukojeti s nylonovým povlakem



Objednací číslo	g	Cena (bez DPH)	Cena (s DPH)	EAN
E051601	100	404.96	490.00	3258950516011

### UNIVERZÁLNÍ NŮŽKY

- Výkonné nůžky pro stříhání různých materiálů: kartónu, pryže, PVC, kůže do 5 mm, tenkého plechu, elektrických kabelů apod.
- Nepostradatelný pomocník, jemně vroubkované ostří zaručuje přesnou a čistý stříh
- Bezpečné: čelisti lze zajistit v uzavřené poloze
- Pohodlné bimateriální rukojeti
- Délka ostří 58 mm

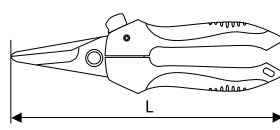

Objednací číslo	L (mm)	g	Cena (bez DPH)	Cena (s DPH)	EAN
E020901	190	201	314.88	381.00	3258950209012

## NŮŽKY NA PLECH

### PŘEVODOVÉ NŮŽKY NA PLECH PŘÍMÝ STŘÍH

- ASME B 107.16M - 1998
- Kované čelisti - pákový převod násobí stisk čelistí a ulehčuje uživateli práci
- Přesný střih - vroubkované ostří zabraňuje vyklouznutí materiálu z čelistí
- Kapacita střihu: nerez 80 kg/mm 0,8 mm - středně tvrdá ocel 1,2 mm
- Pohodlné bimateriální rukojeti, kódované dle barevného standardu - žlutá barva

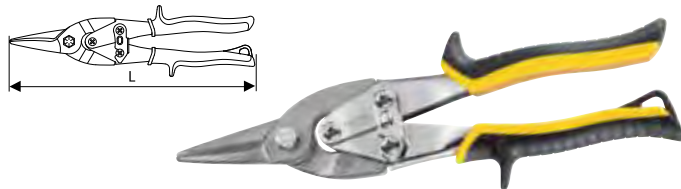

Objednávací číslo	L (mm)	I (mm)	g	Délka čepele (mm)	Cena (bez DPH)	Cena (s DPH)	EAN
E214563	250	52	399	45	317.36	384.00	3258952145639

### PRODLOUŽENÉ PŘEVODOVÉ NŮŽKY NA PLECH PŘÍMÝ STŘÍH

- Kované čelisti - pákový převod násobí stisk čelistí a ulehčuje uživateli práci
- Přesný střih - vroubkované ostří zabraňuje vyklouznutí materiálu z čelistí
- Pohodlné bimateriální rukojeti, kódované dle barevného standardu - žlutá barva



Objednávací číslo	L (mm)	I (mm)	g	Délka čepele (mm)	Cena (bez DPH)	Cena (s DPH)	EAN
E20906	290	65	400	82	363.64	440.00	3258950209067

### PŘEVODOVÉ NŮŽKY NA PLECH

- ASME B 107.16M - 1998
- Kované čelisti - Pákový převod násobí stisk čelistí a ulehčuje uživateli práci
- Přesný střih - vroubkované ostří zabraňuje vyklouznutí materiálu z čelistí
- Kapacita střihu: nerez 80 kg/mm<sup>2</sup> 0,8 mm - středně tvrdá ocel 1,2 mm
- Pohodlné bimateriální rukojeti, kódované dle barevného standardu
- E020902T: pravé
- E020903T: levé



Objednávací číslo	L (mm)	I (mm)	g	Délka čepele (mm)	Cena (bez DPH)	Cena (s DPH)	EAN
E020902	248	52	400	40	317.36	384.00	3258950209029
E020903	248	52	400	40	317.36	384.00	3258950209036

### PŘEVODOVÉ NŮŽKY NA PLECH VYHNUTÉ

- ASME B 107.16M - 1998
- Kované čelisti - pákový převod násobí stisk čelistí a ulehčuje uživateli práci
- Přesný střih - vroubkované ostří zabraňuje vyklouznutí materiálu z čelistí
- Pohodlné bimateriální rukojeti, kódované dle barevného standardu
- E020904T: pravé
- E020905T: levé



Objednávací číslo	L (mm)	I (mm)	g	Délka čepele (mm)	Cena (bez DPH)	Cena (s DPH)	EAN
E020904	248	65	380	45	368.60	446.00	3258950209043
E020905	248	65	380	45	368.60	446.00	3258950209050

### VYSTŘIHOVACÍ NŮŽKY S JEMNÝM OSTŘÍM

- Kované čelisti z uhlíkové oceli
- Nůžky určené ke stříhání plechu s vysokou přesností
- Kapacita střihu: nerez 80 kg/mm<sup>2</sup> 0,8 mm - středně tvrdá ocel 1 mm
- Máčené PVC rukojeti

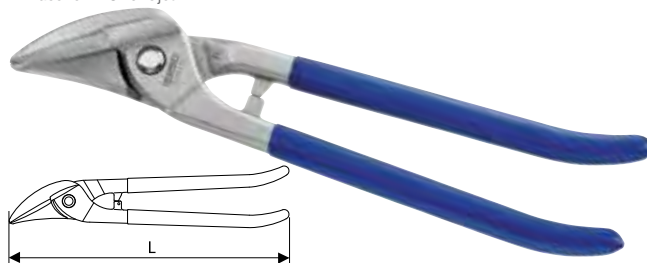

Objednávací číslo	L (mm)	I (mm)	g	Délka čepele (mm)	Cena (bez DPH)	Cena (s DPH)	EAN
E184195	270	55	380	42	461.98	559.00	3258951841952

### UNIVERZÁLNÍ VYSTŘIHOVACÍ NŮŽKY NA PLECH

- Štíhlé čepele umožňují přesný rovný i obloukový pravý střih
- Kapacita střihu 120 kg/mm<sup>2</sup> 1,2 mm
- Tvrdost čepelí 56-60 HRC
- Kované a leštěné nerezové čepele
- Lakované rukojeti

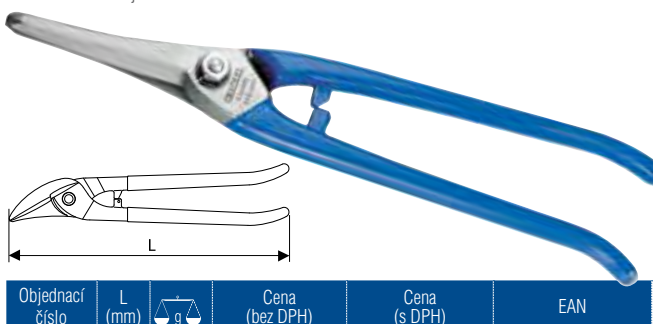

Objednávací číslo	L (mm)	g	Cena (bez DPH)	Cena (s DPH)	EAN
E020907	250	470	523.97	634.00	3258950209074

# ŘEZÁNÍ, STŘÍHÁNÍ

## NŮŽKY NA PLECH

### UNIVERZÁLNÍ VYSTŘIHOVACÍ NŮŽKY NA PLECH

- Štíhlé čepele umožňují přesný rovný i obloukový pravý střih
- Kapacita střihu 120 kg/mm<sup>2</sup> 1,2 mm
- Tvrdost čepelí 56-60 HRC
- Kované a leštěné nerezové čepele
- Lakované rukojeti

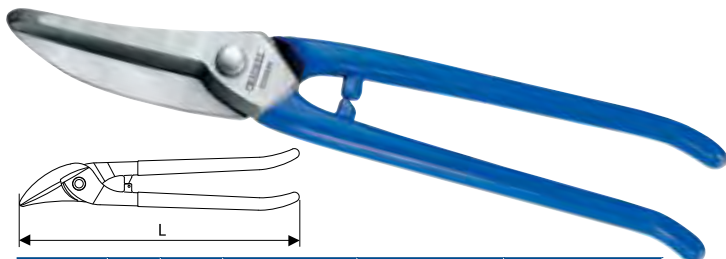

Objednací číslo	L (mm)	g	Cena (bez DPH)	Cena (s DPH)	EAN
E020908	260	475	561.16	679.00	3258950209081

## ŠTÍPACÍ KLEŠTĚ NA TYČE A SVORNÍKY

### ŠTÍPACÍ KLEŠTĚ NA TYČE A SVORNÍKY S OVÁLNÝMI RUKOJEŤMI

- Čelisti vykované z chrom molybdenové oceli
- Kapacita střihu: ocel do 160 kg/mm<sup>2</sup>
- Rukojeti oválného průřezu



Objednací číslo	L (mm)	d (mm) - 100 kg/mm <sup>2</sup>	d (mm) - 130 kg/mm <sup>2</sup>	d (mm) - 160 kg/mm <sup>2</sup>	g	Cena (bez DPH)	Cena (s DPH)	EAN
E195561	300	6	4	3	720	420.66	509.00	3258951955611
E117750	350	8	6	5	1220	437.19	529.00	3258951177501
E117751	450	8	6	6	1580	470.25	569.00	3258951177518
E117752	600	10	8	7	2600	614.88	744.00	3258951177525
E117753	750	11	10	8	3950	875.21	1,059.00	3258951177532
E117754	900	12	11	9	5450	1,189.26	1,439.00	3258951177549
E117755	1050	14	12	10	8100	1,614.88	1,954.00	3258951177556

### NÁHRADNÍ ČELISTI PRO ŠTÍPACÍ KLEŠTĚ NA TYČE A SVORNÍKY

- Montážní šrouby jsou součástí dodávky



Objednací číslo	Pro model	g	Cena (bez DPH)	Cena (s DPH)	EAN
E195568	E195561	280	313.22	379.00	3258951955680
E117756	E117750	400	331.40	401.00	3258951177563
E117757	E117751	500	352.89	427.00	3258951177570
E117758	E117752	870	445.45	539.00	3258951177587
E117759	E117753	1250	594.21	719.00	3258951177594
E117760	E117754	1750	842.15	1,019.00	3258951177600
E195569	E117755	2650	1,180.99	1,429.00	3258951955697

## PILNÍKY

### 5DÍLNÁ SADA PILNÍKŮ SEK 2

- 200mm plochý dílenský pilník E020602
- 200mm úsečový dílenský pilník E020604
- 200mm kulatý dílenský pilník E020607
- 200mm čtyřhranný dílenský pilník E020609
- 200mm trojhranný dílenský pilník E020610



### NOVINKA

Objednací číslo	g	Cena (bez DPH)	Cena (s DPH)	EAN
E020613	160	1,189.26	1,439.00	3258950206134

### 3DÍLNÁ SADA PILNÍKŮ SEK 2

- 200mm plochý dílenský pilník E020602
- 200mm úsečový dílenský pilník E020604
- 200mm kulatý dílenský pilník E020607



### NOVINKA

Objednací číslo	g	Cena (bez DPH)	Cena (s DPH)	EAN
E020612	160	751.24	909.00	3258950206127

- 200mm plochý dílenský pilník sek 1 E020603
- 200mm úsečový dílenský pilník sek 2 E020604
- 200mm kulatý dílenský pilník sek 2 E020607
- 200mm čtyřhranný dílenský pilník sek 2 E020609
- Prázdný modul: E010514



### NOVINKA

Objednací číslo	g	Cena (bez DPH)	Cena (s DPH)	EAN
E020611	758	1,147.93	1,389.00	3258950206110

## PLOCHÉ DÍLENSKÉ PILNÍKY

- Plastová ergonomická rukojeť
- Délka pilníkové čepelí 200 mm
- Typ A = sek 2 (polojemný), typ B = sek 1 (hrubý)

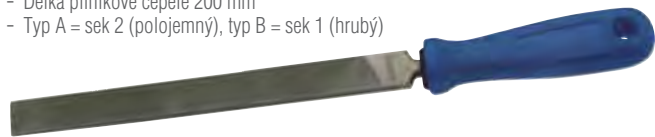

### NOVINKA

Objednací číslo	TYP		Cena (bez DPH)	Cena (s DPH)	EAN
E020602	A	180	197.52	239.00	3258950206028
E020603	B	180	201.65	244.00	3258950206035

## ÚSEČOVÉ DÍLENSKÉ PILNÍKY

- Plastová ergonomická rukojeť
- Délka pilníkové čepelí 200 mm
- Typ A = sek 2 (polojemný), typ B = sek 1 (hrubý)

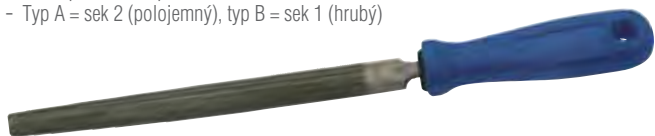

### NOVINKA

Objednací číslo	TYP		Cena (bez DPH)	Cena (s DPH)	EAN
E020604	A	164	252.89	306.00	3258950206042
E020605	B	164	262.81	318.00	3258950206059

## KULATÉ DÍLENSKÉ PILNÍKY

- Plastová ergonomická rukojeť
- Délka pilníkové čepelí 200 mm
- Typ A = sek 2 (polojemný), typ B = sek 1 (hrubý)

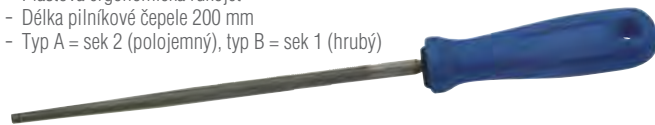

### NOVINKA

Objednací číslo	TYP		Cena (bez DPH)	Cena (s DPH)	EAN
E020607	A	106	197.52	239.00	3258950206073
E020608	B	106	201.65	244.00	3258950206080

## ČTYŘHRANNÝ DÍLENSKÝ PILNÍK

- Plastová ergonomická rukojeť
- Délka pilníkové čepelí 200 mm
- Typ A = sek 2 (polojemný)



### NOVINKA

Objednací číslo	TYP		Cena (bez DPH)	Cena (s DPH)	EAN
E020609	A	110	197.52	239.00	3258950206097

## TROJRANNÝ DÍLENSKÝ PILNÍK

- Plastová ergonomická rukojeť
- Délka pilníkové čepelí 200 mm
- Typ A = sek 2 (polojemný)



### NOVINKA

Objednací číslo	TYP		Cena (bez DPH)	Cena (s DPH)	EAN
E020610	A	200	234.71	284.00	3258950206103

## NOŽE

### NOŽE S ODLAMOVCÍ ČEPELÍ

- Vydímatelný bezpečnostní držák sloužící k odlomení použité čepelí součástí patky nože
- Dodávány s 1 čepelí
- Sponka na kapsu na těle 9mm nože
- Náhradní čepelí dodávány v plastové krabičce po 10 kusech (ne dispenseru)



Objednací číslo		Šířka čepelí (mm)	Cena (bez DPH)	Cena (s DPH)	EAN
E020301	37	9	51.24	62.00	3258950203010
E020302	74	18	82.64	100.00	3258950203027

### NÁHRADNÍ ČEPELE



Objednací číslo		Šířka čepelí (mm)	Cena (bez DPH)	Cena (s DPH)	EAN
E020303	30	9	53.72	65.00	3258950203034
E020304	60	18	76.86	93.00	3258950203041

### BEZPEČNOSTNÍ NŮŽ

- Automatické zasunutí čepelí po skončení práce
- 1 čepel součástí dodávky
- Štěrbina pro řezání lanek



### NOVINKA

Objednací číslo		Šířka čepelí (mm)	Cena (bez DPH)	Cena (s DPH)	EAN
E020306	130	18	248.76	301.00	3258950203065

### 12DÍLNÁ SADA NÁHRADNÍCH ČEPELÍ



### NOVINKA

Objednací číslo		Cena (bez DPH)	Cena (s DPH)	EAN
E020307	48	80.99	98.00	3258950203072





#### SNADNÉ PŘENÁŠENÍ

Stojan opatřený rukojetí s měkkým povrchem

#### VÝKONNÁ

15W COB LED s vysokým výkonem

#### UNIVERZÁLNÍ

Možnost natáčení svítilny v rozsahu 360°

#### PRAKTICKÁ

Až 7 hodin výdrže baterií

#### VARIABILNÍ

2 stupně nastavení výkonu

#### ODOLNÁ

Stupeň ochrany IP65



# SVÍTIDLA

---

BODOVÉ SVÍTILNY.....100



FLUORESCENČNÍ SVÍTILNA.....100



INSPEKČNÍ SVÍTILNY.....100



OSVĚTLOVACÍ TĚLESA.....101



SVÍTILNY S PRUŽNÝM KRKEM.....101



## BODOVÉ SVÍTILNY

### BODOVÁ SVÍTILNA NAPÁJENÁ KABELM- 1X 35W COB VÝKONNÁ LED

- 1x 35W COB výkonná LED
- Světelný výkon 1200 Lumen / 3500 Lux @ 1m
- IP65
- Háček pro zavěšení a držák
- Háček umožňuje zavěšení v jakékoliv poloze
- Držák slouží jako opora při položení svítilny na plochý povrch nebo pro připevnění k příslušenství (není součástí dodávky)
- E201424 – stojan (samostatně v prodeji)
- E201425 – trojnožka (samostatně v prodeji)
- Rozměry 250 x 185 x 87 mm



### NOVINKA

Objednací číslo	kg	Cena (bez DPH)	Cena (s DPH)	EAN
E201412	1,9	4,023.97	4,869.00	3258952014126

### BATERIOVÁ BODOVÁ SVÍTILNA S DRŽÁKEM

- 1x 15W COB výkonná LED
- Světelný výkon
- 8W 600 Lumen / 350 Lux @ 1m
- 15W 1200 Lumen / 600 Lux @ 1m
- Doba provozu při výkonu 8W až 7 hod., při výkonu 15W až 3,5 hod.
- Doba nabíjení při úplně vybité baterii 3 - 4 hodiny
- Dodávána se síťovou nabíječkou
- IP65
- E201424 – stojan (součást dodávky)
- E201425 – trojnožka (samostatně v prodeji)
- Rozměry 187 x 138 x 80 mm



### NOVINKA

Objednací číslo	kg	Cena (bez DPH)	Cena (s DPH)	EAN
E201411	1,9	3,916.53	4,739.00	3258952014119

### TROJNOŽKA

- Výškově nastavitelná v rozmezí od 650 do 1850 mm
- Vhodná pro bodové svítilny E201411 a E201412



### NOVINKA

Objednací číslo	kg	Cena (bez DPH)	Cena (s DPH)	EAN
E201425	1,9	1,048.76	1,269.00	3258952014256

### STOJAN

- Držák slouží jako opora při položení svítilny na plochý povrch nebo pro její připevnění k příslušenství
- Vhodný pro bodové svítilny E201411 a E201412
- Rukojeť pro snadné přenášení



### NOVINKA

Objednací číslo	kg	Cena (bez DPH)	Cena (s DPH)	EAN
E201424	0,79	404.96	490.00	3258952014249

## FLUO SVÍTILNA

### PŘENOSNÁ FLUORESCENČNÍ SVÍTILNA 11 W

- CE EN 60598-1 60598-2-8
- Válcová kompaktní přenosná svítidla 230 V/11 W
- 8 m napájecí kabel H05RN-F
- Výměnná fluorescenční trubice
- Háček pro zavěšení; standardní evropská zástrčka; IP 54



Objednací číslo	Cena (bez DPH)	Cena (s DPH)	EAN
E201403	1,156.20	1,399.00	3258952014034

## DIODOVÉ SVÍTILNY

### KLOUBOVÁ LED INSPEKČNÍ SVÍTILNA NA BATERII

- Inspekční boční zářivková svítidla a přední 5x LED svítidla
- Výkon bočních svítilny 270 lux ve vzdálenosti 0,5 m, 110 lumen
- Výkon horních LED diod 58 lux ve vzdálenosti 0,5 m, 12 lumen
- Výdrž baterií 4,5 hodiny při svícení boční svítilnou, 20 hodin při svícení horními LED diodami
- Doba dobíjení 4,5 hodiny
- 180° kloubová magnetická základna
- 2 výklopné háčky a magnety na zadní stěně svítilny
- Součástí dodávky je síťový kabel a adaptér pro napájení ze zdířky autozapalovače



Objednací číslo	Cena (bez DPH)	Cena (s DPH)	EAN
E201407	1,606.61	1,944.00	3258952014072

### TUŽKOVÁ LED NABÍJECÍ USB SVÍTILNA

- 6 velmi výkonných LED na boční stěně + LED dioda v horní části
- Výkon bočních LED diod 125 lux ve vzdálenosti 0,5 m, 45 lumen
- Výkon horní LED diody 25 lux ve vzdálenosti 0,5 m, 3 lumény
- Výdrž baterií 3 hodiny při svícení bočními LED diodami, 12 hodin při svícení horní LED diodou
- Magnetická základna
- Dobíjení pomocí dodaného USB kabelu (3 AAA baterie jsou součástí dodávky)



Objednací číslo	Cena (bez DPH)	Cena (s DPH)	EAN
E201406	453.72	549.00	3258952014065

## DIODOVÉ SVÍTLILNY

### NABÍJECÍ SVÍTLILNA POD VÍKO MOTORU

- 14 vysokovýkonných SM LED diod
- Výkon svítilny 180 lux ve vzdálenosti 1,0 m, 550 lumen
- Výdrž baterií 4,0 hodiny
- Doba dobíjení 3,5 hodiny
- Závěsné háčky roztažitelné v rozsahu 1,14 až 1,90 m
- Součástí dodávky je síťový kabel



Objednávací číslo	Cena (bez DPH)	Cena (s DPH)	EAN
E201408	3,652.07	4,419.00	3258952014089

### 2W LED KAPESNÍ SVÍTLILNA

- 1x 2W COB výkonná LED
- Světelný výkon 140 - 170 Lumen / 250 - 300 Lux @ 0,5 m
- 360° otočná opěrka
- 2x magnet v opěrce a v zadní stěně
- Spina pro připevnění na opasek
- Háček pro zavěšení
- IP65
- Nabíjecí: při 2-3 hodinách nabíjení vydrží 2 - 2,5 hodiny provozu
- Rozměry: 129 x 72 x 42 mm



### NOVINKA

Objednávací číslo	Cena (bez DPH)	Cena (s DPH)	EAN
E201415	1,251.24	1,514.00	3258952014157

### OHYBNÁ LED SVÍTLILNA NA BATERIE

- Vysoce výkonná LED dioda
- Výkon svítilny 1551 lux ve vzdálenosti 0,5 m, 250 lumen
- Výdrž baterií 15 hodin
- Napájení 2x AAA baterie (nejsou součástí dodávky)
- Odolnost vůči prachu a vodě IP54
- Magnetická základna



Objednávací číslo	Cena (bez DPH)	Cena (s DPH)	EAN
E201409	924.79	1,119.00	3258952014096

### LED MINI OHYBNÁ SVÍTLILNA

- 3x 5mm bílé LED diody
- 21 Lumen / 150 Lux @ 0,5 m
- Dlouhé ohebné tělo
- Magnetická základna
- Boční posuvný vypínač
- Napájení 3x LR44 baterie (součást dodávky)
- Rozměry: 367 x 7,5 mm



### NOVINKA

Objednávací číslo	Cena (bez DPH)	Cena (s DPH)	EAN
E201413	371.90	450.00	3258952014133

## UV SVÍTLILNA

### OHYBNÁ UV SVÍTLILNA NA BATERIE

- 7x UV LED dioda
- Výkon svítilny 24 lux ve vzdálenosti 0,5 m, 4,6 lumen
- Výdrž baterií 25 hodin
- Napájení 2x AAA baterie (nejsou součástí dodávky)
- Odolnost vůči prachu a vodě IP54
- Magnetická základna



Objednávací číslo	Cena (bez DPH)	Cena (s DPH)	EAN
E201410	800.83	969.00	3258952014102



• **PŘESNÉ DOTAŽENÍ**

Pohyblivá čelist svěráku s jemným posunem

• **ODOLNÉ**

Jednodílná pevná čelist s kovadlinou



• **BEZPEČNÉ**

System zajištění svěráku proti nechtěnému otáčení

• **PEVNÉ**

Vyrobené z velmi odolné litiny

• **PRAKTICKÉ**

Základna otočná v rozsahu 360°

# NÁŘADÍ PRO ÚDRŽBU A INSTALATÉRY

NÁŘADÍ PRO ÚDRŽBU ..... 104



NÁŘADÍ PRO INSTALATÉRY ..... 105



STAHOVÁKY ..... 107



# NÁŘADÍ PRO ÚDRŽBU A INSTALATÉRY

## NÁŘADÍ PRO ÚDRŽBU

### SVĚRÁKY

- Přesné upínání díky frézovaným čelistem
- Pevná odolná konstrukce: jednodílná s pevnými čelistmi
- Otočná základna
- Velmi odolná a pevná slitina
- Bezpečný systém připevnění základny

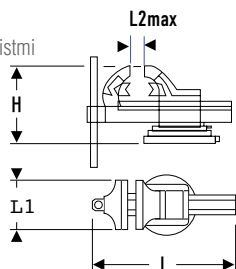

**NOVINKA**



Objednací číslo	H (mm)	L (mm)	L1 (mm)	L2 (mm)	kg	Cena (bez DPH)	Cena (s DPH)	EAN
E090401	148	305	104	100	7.5	3,507.44	4,244.00	3258950904016
E090402	165	365	129	125	11	4,742.98	5,739.00	3258950904023
E090403	187	406	154	150	14	5,569.42	6,739.00	3258950904030
E090404	205	500	205	200	18.5	6,809.09	8,239.00	3258950904047

### ŘEZÁK NA SKLO

- Rukojeť z acetátu
- Přesný řez
- Niklovaná, ocelová hlava
- Dodáván s 5 řeznými čepelemi v kolečku



**NOVINKA**

Objednací číslo	Cena (bez DPH)	Cena (s DPH)	EAN
E020305	238.84	289.00	3258950203058

### NÝTOVACÍ KLEŠTĚ 270 MM

- Nýtovací kleště 90° na hliníkové a ocelové nýty
- 4 výměnné vložky pro nýty průměru 2-3-4-5 mm
- Automatické vyhození stopky nýtu
- Klíč na výměnné vložky součástí dodávky
- Odolné a pevné ocelové tělo



Objednací číslo	kg	Cena (bez DPH)	Cena (s DPH)	EAN
E169804	572	324.79	393.00	3258951698044

### REVOLVEROVÉ DĚROVACÍ KLEŠTĚ

- Vhodné pro děrování různých materiálů: kůže, textilu, plastu...
- Snadné a rychlé nastavení
- 6 průměrů otvoru (3 - 3,2 - 3,5 - 4 - 4,5 - 5 mm)
- Povrchová úprava: chromování



**NOVINKA**

Objednací číslo	L (mm)	kg	Cena (bez DPH)	Cena (s DPH)	EAN
E090303	220	200	280.17	339.00	3258950903033

### OLEJNÍČKY

- Precizně zpracované nádoby z pevnostní oceli
- Lakovaný povrch
- Olej se vytlačuje mačkáním páčky nad rukojeť
- Pevná trubička s měděnou koncovkou



**NOVINKA**

Objednací číslo	kg	Cena (bez DPH)	Cena (s DPH)	EAN
E090701	215	258.68	313.00	3258950907017
E090702	310	279.34	338.00	3258950907024

### MAZACÍ LIS

- Mazací tlak 400 bar
- Pevná trubička
- Pružná hadička (délka 230 mm, průměr 14 mm)
- Použití s vazelinou v kartuši i bez
- Kapacita 500 cm<sup>3</sup> nebo 400 cm<sup>3</sup>



**NOVINKA**

Objednací číslo	Cena (bez DPH)	Cena (s DPH)	EAN
E090705	652.89	790.00	3258950907055

### PISTOLE NA SILIKON

- Profesionální model
- Hliníkové tělo
- Ergonomická rukojeť



**NOVINKA**

Objednací číslo	Cena (bez DPH)	Cena (s DPH)	EAN
E090703	804.96	974.00	3258953907038

## NÁŘADÍ PRO INSTALATÉRY

### HASÁKY S 45° ČELISTMI - ŠVÉDSKÝ MODEL

- Vyrobené z chrom-vanadové oceli
- Čelisti pod úhlem 45° pro snazší přístup do omezeného prostoru
- Lakovaný povrch



#### NOVINKA

Objednáací číslo	A max (mm)	A max (")	L (mm)	kg	Cena (bez DPH)	Cena (s DPH)	EAN
E090106	40	1/2"	270	0,48	652.89	790.00	3258950901060
E090107	60	1"	340	0,80	818.18	990.00	3258950901077
E090108	65	1-1/2"	430	1,40	1,033.06	1,250.00	3258950901084
E090109	85	2"	550	2,35	1,644.63	1,990.00	3258950901091

### HASÁKY S 90° ČELISTMI - ŠVÉDSKÝ MODEL

- Vyrobené z chrom-vanadové oceli
- Čelisti pod úhlem 90° umožňují vyvinutí vyšší síly
- Lakovaný povrch



#### NOVINKA

\* po vyprodání nahrazují hasáky EXPERT

Objednáací číslo	Náhrada za	A max (")	A max (mm)	L (mm)	kg	Cena (bez DPH)	Cena (s DPH)	EAN
E090110	247, 3/4"	1"	65	330	0,80	523.97	634.00	3258950901107
E090111	247, 1-1/2"	1-1/2"	85	420	1,35	734.71	889.00	3258950901114
E090112	247, 2"	2"	100	540	2,50	1,048.76	1,269.00	3258950901121
E090113		3"	150	630	4,20	2,024.79	2,450.00	3258950901138

### HLINÍKOVÉ HASÁKY

- Hliníkové tělo
- Pevná část čelisti vykovaná z oceli
- Lakovaný povrch



#### NOVINKA

Objednáací číslo	A max (mm)	A max (")	L (mm)	kg	Cena (bez DPH)	Cena (s DPH)	EAN
E090114	76	2-1/2"	450	1,34	1,446.28	1,750.00	3258950901145
E090115	90	3"	600	2,23	2,057.85	2,490.00	3258950901152
E090116	142	5"	900	4,00	3,297.52	3,990.00	3258950901169

### HASÁKY

- Tělo tvořené litinovým odlitkem
- Pevná část čelisti vykovaná z oceli
- Vysokofrekvenčně zakalené čelisti pro vysokou odolnost a pevné sevření trubek



Objednáací číslo	A max (mm)	A max (")	L (mm)	L (")	kg	Cena (bez DPH)	Cena (s DPH)	EAN
E117820	35	2"	200	8	0,40	256.20	310.00	3258951178201
E117821	54	1-1/2"	250	10	0,78	328.93	398.00	3258951178218
E117822	60	2"	350	14	1,50	424.79	514.00	3258951178225
E117823	76	2-1/2"	450	18	2,40	598.35	724.00	3258951178232
E117824	102	3-1/2"	610	24	4,00	904.13	1,094.00	3258951178249
E117825	140	5"	920	36	9,00	2,780.17	3,364.00	3258951178256



# NÁŘADÍ PRO ÚDRŽBU A INSTALATÉRY

## NÁŘADÍ PRO INSTALATÉRY

### SIKO KLEŠTĚ

- ISO 8976
- Povrchová úprava - lakované rukojeti
- 7polohová kulisa pro nastavení čelistí
- Provlékaná konstrukce



Objednací číslo	L (mm)	g	Cena (bez DPH)	Cena (s DPH)	EAN
E090105	250	350	309.92	375.00	3258950901053

### PLYNAŘSKÉ KLEŠTĚ

- Pro utahování trubek různého průměru (od 4 do 30mm)
- Leštěné čelisti
- Lakované rukojeti



Objednací číslo	L (mm)	g	Cena (bez DPH)	Cena (s DPH)	EAN
E090104	230	380	734.71	889.00	3258950901046

### UNIVERZÁLNÍ PÁSKOVÝ KLÍČ

- Pro montáž olejových filtrů a potrubí
- Ocelová rukojeť
- Chromovaný pískovaný povrch
- Páska plněná vlákny
- Kapacita: průměr v rozsahu 30 až 160 mm



#### NOVINKA

Objednací číslo	g	Cena (bez DPH)	Cena (s DPH)	EAN
E200240	341	401.65	486.00	3258952002406

### ŘETÍZKOVÝ KLÍČ

- Pro montáž olejových filtrů a potrubí
- Ocelová rukojeť
- Chromovaný pískovaný povrch
- Řetízek s očkem pro snadné uchycení
- Kapacita: pro průměr od 30 do 160 mm



#### NOVINKA

Objednací číslo	g	Cena (bez DPH)	Cena (s DPH)	EAN
E200241	341	401.65	486.00	3258952002413

### PÁSKOVÉ KLÍČE

- Hliníkové tělo
- Nylonový pásek



Objednací číslo	A maxi (mm)	A maxi (")	L (mm)	g	Cena (bez DPH)	Cena (s DPH)	EAN
E117827	125	4	315	290	763.64	924.00	3258951178270
E117828	165	6	315	310	838.02	1,014.00	3258951178287

### VÝMĚNNÉ PÁSKY

Objednací číslo	Pro model	Cena (bez DPH)	Cena (s DPH)	EAN
E090101	E117827	156.20	189.00	3258950901015
E090102	E117828	185.12	224.00	3258950901022

## NÁŘADÍ PRO INSTALATÉRY

### ŘEZÁKY NA MĚDĚNÉ TRUBKY

- Kapacita řezu: trubky do průměru 16 mm (E117829)
- Kapacita řezu: trubky do průměru 32 mm (E117830)
- Snadné a rychlé nastavení pomocí šroubku
- Integrovaný odhrotač řezu
- Součástí dodávky náhradní čepel



Objednací číslo	L (mm)	g	Cena (bez DPH)	Cena (s DPH)	EAN
E117829	55	120	218.18	264.00	3258951178294
E117830	140	300	610.74	739.00	3258951178300

## STAHOVÁKY

### 2RAMENNÉ STAHOVÁKY

- Vnější/vnitřní (změna pouhým přeskupením ramen)
- Posuvné, samoupínací čelisti
- Chrom vanadové tělo
- Povrchová úprava - chromování

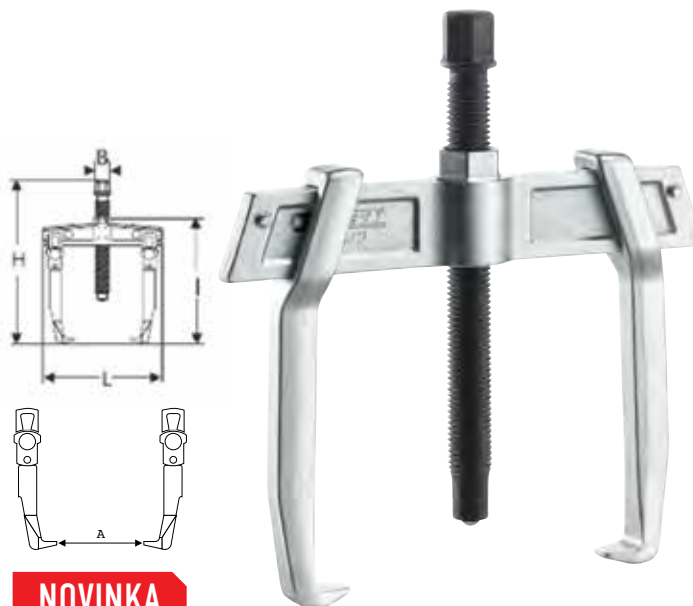

### NOVINKA

Objednací číslo	L x l x H mm	A (mm)	B (mm)	T (kN)	g	Cena (bez DPH)	Cena (s DPH)	EAN
E096002	115 x 105 x 133	65	14	15	0,4	1,280.17	1,549.00	3258950960029
E096003	146 x 155 x 182	90	17	30	0,9	1,420.66	1,719.00	3258950960036
E096004	186 x 155 x 182	130	17	30	1,0	1,610.74	1,949.00	3258950960043
E096005	247 x 233 x 283	175	22	40	2,8	2,478.51	2,999.00	3258950960050
E096006	297 x 233 x 283	220	22	40	3,0	2,742.98	3,319.00	3258950960067

### ČELISTI



Objednací číslo	Pro model	L (mm)	L1 (mm)	L2 (mm)	g	Cena (bez DPH)	Cena (s DPH)	EAN
E096007	E096002	100	10	16	82	329.75	399.00	3258950960074
E096008	E096008	155	155	15	24	350.41	424.00	3258950960081
E096009	E096009	225	225	22	33	557.02	674.00	3258950960098

### ŠROUBY

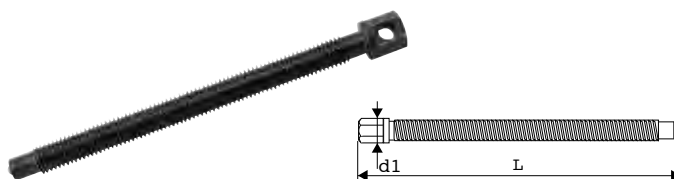

Objednací číslo	Pro model	L (mm)	d1 (mm)	g	Cena (bez DPH)	Cena (s DPH)	EAN
E096010	E096002	135	14	150	329.75	399.00	3258950960104
E096011	E096003-4	183	17	199	413.22	500.00	3258950960111
E096012	E096005-6	283	22	434	598.35	724.00	3258950960128



**OCHRANA**  
Plastový kryt hořáku

**ZAPALOVAČ**  
Vestavěný zapalovač  
v krytu hořáku



**SNADNÉ OVLÁDÁNÍ**  
Nastavení výkonu hořáku

**PRAKTICKÁ**  
Průhledné okénko umožňuje trvalý přehled  
o množství plynu v zásobníku











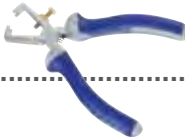

**UNIVERZÁLNÍ**  
Součástí dodávky pájecí  
hrot a hořáková tryska

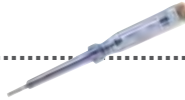
**BEZPEČNÁ**  
Opěrka pro odložení během nečinnosti

**SNADNÉ PLNĚNÍ**  
Plnicí otvor umožňuje přímé plnění butanem

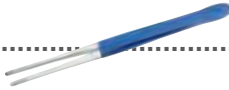

# NÁŘADÍ PRO ELEKTRIKÁŘE

LISOVACÍ KLEŠTĚ.....		110
KLEŠTĚ NA STRÍHÁNÍ KABELŮ.....		110
NÁŘADÍ NA ODIZOLOVÁNÍ KABELŮ.....		110
ODIZOLOVÁVACÍ KLEŠTĚ.....		110
IZOLOVANÉ KLEŠTĚ PRO PRÁCI POD NAPĚTÍM DO 1000 V.....		110
ŠROUBOVÁK - ZKOUŠEČKA.....		111
IZOLOVANÉ ŠROUBOVÁKY PRO PRÁCI POD NAPĚTÍM DO 1000 V.....		112
ELEKTRIKÁŘSKÉ NOŽE.....		113
ELEKTRIKÁŘSKÉ NŮŽKY.....		113
PLYNOVÁ PÁJEČKA.....		114
PŘESNÉ ŠROUBOVÁKY.....		114
PINZETY.....		114
KLEŠTĚ NA ELEKTRONIKU.....		115

# NÁŘADÍ PRO ELEKTRIKÁŘE A ELEKTRONIKU

## LISOVACÍ KLEŠTĚ

### LISOVACÍ KLEŠTĚ NA PŘEDIZOLOVANÉ KONCOVKY

- Pro lisování předizolovaných koncovek s průřezem kabelu: od 0,4 do 1 mm<sup>2</sup> (žluté); od 1,5 do 2,5 mm<sup>2</sup> (modré); od 4 do 6 mm<sup>2</sup> (červené)
- Testovány pro výdrž minimálně 25 000 cyklů
- Ráčnový systém nedovolí uvolnit sevření kleští dokud není koncovka zalisována dostatečnou silnou
- Pohodlné, opláštěné rukojeti

Objednací číslo	L (mm)		Cena (bez DPH)	Cena (s DPH)	EAN
E050301	235	568	1,048.76	1,269.00	3258950503011

### LISOVACÍ KLEŠTĚ NA PŘEDIZOLOVANÉ KONCOVKY

- Pro lisování předizolovaných koncovek s průřezem kabelu: od 0,4 do 1 mm<sup>2</sup> (žluté); od 1,5 do 2,5 mm<sup>2</sup> (modré); od 4 do 6 mm<sup>2</sup> (červené)
- Testovány pro výdrž minimálně 25 000 cyklů
- Ráčnový systém nedovolí uvolnit sevření kleští dokud není koncovka zalisována dostatečnou silnou
- Pohodlné, opláštěné rukojeti

Objednací číslo	L (mm)		Cena (bez DPH)	Cena (s DPH)	EAN
E050302	235	480	983.47	1,190.00	3258950503028

### LISOVACÍ KLEŠTĚ

- Pro lisování předizolovaných spojek průřezu 1,5 - 2,5 - 6 mm<sup>2</sup> max. a neizolovaných spojek průřezu 1,5 - 6 mm<sup>2</sup> max.

## NOVINKA

Objednací číslo	L (mm)	d (mm) kabel Cu-Al		Cena (bez DPH)	Cena (s DPH)	EAN
E117903	220	odizolování kabelů od 0,75 do 6 mm <sup>2</sup>	260	106.61	129.00	3258951179031

## ŠTÍPACÍ KLEŠTĚ

### ŠTÍPACÍ KLEŠTĚ NA KABELY

- ISO 5749
- Kapacita stříhu: měděné kabely do maximálního průměru 12 mm
- Ergonomické bimateriální rukojeti

Objednací číslo	L (mm)		Cena (bez DPH)	Cena (s DPH)	EAN
E189874	220	270	478.51	579.00	3258951898741

## NÁŘADÍ NA ODIZOLOVÁNÍ KABELŮ

### NŮŽ NA ODIZOLOVÁNÍ KABELŮ

- Nastavitelná čepel pro podélné i příčné odříznutí izolace kabelu
- Nastavitelná hloubka řezu
- Maximální kapacita řezu - kabely průměru 28 mm
- Náhradní čepel E050104 součástí dodávky

## NOVINKA

Objednací číslo	L (mm)		Cena (bez DPH)	Cena (s DPH)	EAN
E050103	140	65	420.66	509.00	3258950501031
E050104	Náhradní čepel		106.61	129.00	3258950501048

## ODIZOLOVÁVACÍ KLEŠTĚ

### ODIZOLOVÁVACÍ KLEŠTĚ

- Pro odizolování více- i jednožilových kabelů průřezu od 0,75 do 6 mm<sup>2</sup>
- Ergonomické bimateriální rukojeti pro pohodlné ovládání

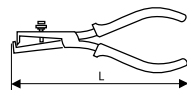

Objednací číslo	L (mm)		Cena (bez DPH)	Cena (s DPH)	EAN
E050101	160	198	358.68	434.00	3258950501055

### AUTOMATICKÉ ODIZOLOVÁVACÍ KLEŠTĚ

- Samonastavovací v rozsahu průřezu od 0,2 do 6,0 mm<sup>2</sup> jedno- i vícežilových kabelů.
- Funkce stříhání drátů
- Lisování svorek: předizolované svorky 0,5 až 6 mm<sup>2</sup> a neizolované svorky 0,5 až 2,5 a 4 až 6 mm<sup>2</sup>
- Plastový povlak rukojetí

## NOVINKA

Objednací číslo	L (mm)		Cena (bez DPH)	Cena (s DPH)	EAN
E050105	216	270	428.93	519.00	3258950501055

## IZOLOVANÉ KLEŠTĚ 1000 V

### ODIZOLOVÁVACÍ KLEŠTĚ IZOLOVANÉ 1000 V - VDE

- IEC 60900 - ISO 5745
- Pro odizolování více- i jednožilových kabelů průřezu od 0,75 do 6 mm<sup>2</sup>
- Ergonomické bimateriální rukojeti pro pohodlné ovládání

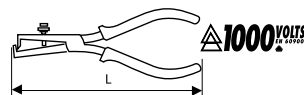

Objednací číslo	L (mm)		Cena (bez DPH)	Cena (s DPH)	EAN
E084010	160	200	461.98	559.00	3258950840109

### BOČNÍ ŠTÍPACÍ KLEŠTĚ IZOLOVANÉ 1000 V - VDE

- IEC 60900 - ISO 5745 - DIN 5238
- Kompaktní hlava umožňuje práci v prostorech s omezeným přístupem (rozvodné skříně)
- Čepele a jejich ostří ideální pro štípání měkkých (Cu) a polotvrdých drátů
- Ergonomické bimateriální rukojeti pro pohodlné ovládání i při dlouhodobém používání

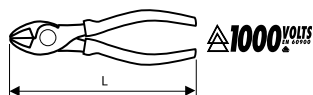

Objednací číslo	L (mm)	g	Cena (bez DPH)	Cena (s DPH)	EAN
E084003	160	200	499.17	604.00	3258950840031
E084004	180	270	528.10	639.00	3258950840048

### KLEŠTĚ S PRODLOUŽENÝMI PŮLKULATÝMI ČELISTMI IZOLOVANÉ 1000 V - VDE

- IEC 60900 - ISO 5745
- Dlouhé zúžené čelisti umožňují práci v prostorech s omezeným přístupem (rozvodné skříně)
- Jemné vroubkování čelistí pro pevný úchop materiálu + ostří pro podélný stříh drátů apod.
- Ergonomické bimateriální rukojeti pro pohodlné ovládání i při dlouhodobém používání

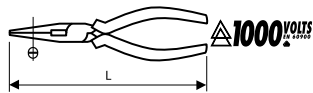

Objednací číslo	L (mm)	g	Cena (bez DPH)	Cena (s DPH)	EAN
E084006	160	152	428.93	519.00	3258950840062
E050403	200	230	470.25	569.00	3258950504032

### KLEŠTĚ SE ZAHNUTÝMI 40° PŮLKULATÝMI ČELISTMI IZOLOVANÉ 1000 V - VDE

- IEC 60900 - ISO 5745
- Dlouhé zúžené čelisti umožňují práci v prostorech s omezeným přístupem (rozvodné skříně)
- Jemné vroubkování čelistí pro pevný úchop materiálu + ostří pro podélný stříh drátů apod.
- Ergonomické bimateriální rukojeti pro pohodlné ovládání i při dlouhodobém používání

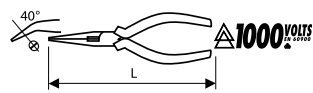

Objednací číslo	L (mm)	g	Cena (bez DPH)	Cena (s DPH)	EAN
E050404	160	200	453.72	549.00	3258950504049
E050405	200	255	499.17	604.00	3258950504056

### KOMBINAČNÍ KLEŠTĚ IZOLOVANÉ 1000 V - VDE

- IEC 60900 - ISO 5746
- Univerzální kleště pro přidržování materiálu a štípání drátů, kabelů apod.
- Čelisti umožňují štípání drátů z měkkého, středně tvrdého i tvrdého kovu
- Ergonomické bimateriální rukojeti pro pohodlné ovládání i při dlouhodobém používání

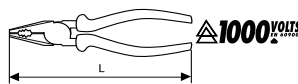

Objednací číslo	L (mm)	g	Cena (bez DPH)	Cena (s DPH)	EAN
E084000	160	230	424.79	514.00	3258950840000
E184001	180	280	511.57	619.00	3258951840016
E050401	200	330	569.42	689.00	3258950504018

### PROVLÉKANÉ SIKO KLEŠTĚ IZOLOVANÉ 1000 V - VDE

- IEC 60900 - ISO 8976 - ASME 10723M
- 7polohová kulisa pro nastavení rozteče čelistí
- Ergonomické bimateriální rukojeti pro pohodlné ovládání
- Povrchová úprava: brunýrování

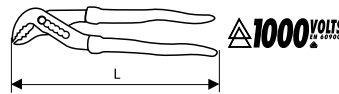
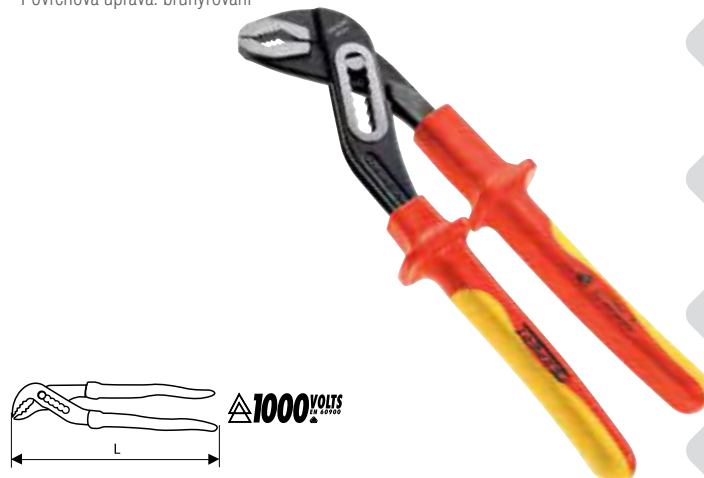

Objednací číslo	L (mm)	Délka čelistí (mm)	g	Cena (bez DPH)	Cena (s DPH)	EAN
E084294	240	35	350	627.27	759.00	3258950842943

## TESTER

### ŠROUBOVÁK-TESTER

- CE
- 100/500 Volt
- Šířka čepele/délka dřívku: 3 x 66 mm

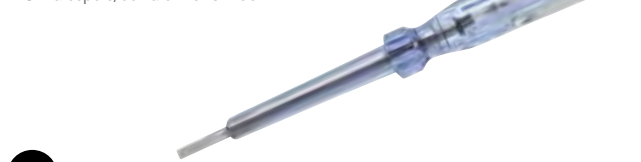

Objednací číslo	g	Cena (bez DPH)	Cena (s DPH)	EAN
E161101	22	47.93	58.00	3258951611012

# NÁŘADÍ PRO ELEKTRIKÁŘE A ELEKTRONIKU

## IZOLOVANÉ ŠROUBOVÁKY 1000 V

### 10DÍLNÁ SADA IZOLOVANÝCH ŠROUBOVÁKŮ 1000 V

- NF EN 60900
- 4x ploché paralelní: 2,5 x 50 - 3,5 x 75 - 4 x 100 - 5,5 x 150 mm
- 2x křížové Pozidriv®: PZ1 x 100 - PZ2 x 125
- 3x křížové Phillips®: PH0 x 75 - PH1 x 100 - PH2 x 125
- 1x šroubovák-tester 100/500 V



Objednací číslo	ks		Cena (bez DPH)	Cena (s DPH)	EAN
E160912	10	670	999.17	1.209.00	3258951609125

### 6DÍLNÁ SADA IZOLOVANÝCH ŠROUBOVÁKŮ 1000 V PL/PH

- NF EN 60900
- 4x ploché paralelní: 2,5 x 50 - 3,5 x 75 - 4 x 100 - 5,5 x 150 mm
- 2x křížové Phillips®: PH1 x 100 - PH2 x 125



Objednací číslo	ks		Cena (bez DPH)	Cena (s DPH)	EAN
E160910	6	430	639.67	774.00	3258951609101

### 6DÍLNÁ SADA IZOLOVANÝCH ŠROUBOVÁKŮ 1000 V PL/PZ

- NF EN 60900
- 4x ploché paralelní: 2,5 x 50 - 3,5 x 75 - 4 x 100 - 5,5 x 150 mm
- 2x křížové Pozidriv®: PZ1 x 100 - PZ2 x 125

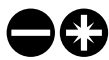

Objednací číslo	ks		Cena (bez DPH)	Cena (s DPH)	EAN
E160911	6	430	639.67	774.00	3258951609118

### PLOCHÉ PARALELNÍ IZOLOVANÉ ŠROUBOVÁKY 1000 V

- NF EN 60900
- Ergonomická bimateriální rukojeť pro pohodlnou a efektivní práci
- Barevné kódování typu hrotu - červená barva
- Každý kus je v rámci výstupní kontroly zkušeno napětím 10 000 V
- Dřík kruhového průměru, povrchová úprava brunýrování s izolací oranžovým PVC

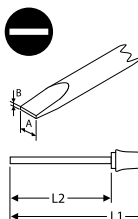

Objednací číslo	A x L2 x B (mm)	L1 (mm)	d (mm)		Cena (bez DPH)	Cena (s DPH)	EAN
E165410	2,5 x 50 x 0,4	149	20	18	90.08	109.00	3258951654101
E165411	3,5 x 75 x 0,6	177	27	38	104.13	126.00	3258951654118
E050608	3,5 x 100 x 0,6	202	27	40	106.61	129.00	3258950506081
E165412	4,0 x 100 x 0,8	202	27	43	106.61	129.00	3258951654125
E050609	4,0 x 150 x 0,8	252	27	48	110.74	134.00	3258950506098
E165413	5,5 x 150 x 1,0	255	32	84	106.61	129.00	3258951654132
E165420	6,5 x 150 x 1,2	266	40	134	110.74	134.00	3258951654200

### KŘÍŽOVÉ IZOLOVANÉ ŠROUBOVÁKY PHILLIPS® 1000 V

- NF EN 60900
- Ergonomická bimateriální rukojeť pro pohodlnou a efektivní práci
- Barevné kódování typu hrotu - žlutá barva
- Každý kus je v rámci výstupní kontroly zkušeno napětím 10 000 V
- Dřík kruhového průměru, povrchová úprava brunýrování s izolací oranžovým PVC

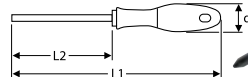

Objednací číslo	N°	L1 (mm)	L2 (mm)	d (mm)		Cena (bez DPH)	Cena (s DPH)	EAN
E165414	PH 0	177	75	27	40	106.61	129.00	3258951654149
E165415	PH 1	205	100	32	68	123.14	149.00	3258951654156
E165416	PH 2	230	125	32	89	152.07	184.00	3258951654163
E165421	PH 3	355	150	40	123	214.05	259.00	3258951654217

### KŘÍŽOVÉ IZOLOVANÉ ŠROUBOVÁKY POZIDRIV® 1000 V

- NF EN 60900
- Ergonomická bimateriální rukojeť pro pohodlnou a efektivní práci
- Barevné kódování typu hrotu - modrá barva
- Každý kus je v rámci výstupní kontroly zkušeno napětím 10 000 V
- Dřík kruhového průměru, povrchová úprava brunýrování s izolací oranžovým PVC

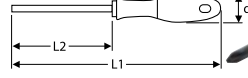

Objednací číslo	N°	L1 (mm)	L2 (mm)	d (mm)		Cena (bez DPH)	Cena (s DPH)	EAN
E165417	PZ 0	177	75	27	40	106.61	129.00	3258951654170
E165418	PZ 1	205	100	32	68	123.14	149.00	3258951654187
E165419	PZ 2	230	125	32	89	152.07	184.00	3258951654194
E165422	PZ 3	355	150	40	123	214.05	259.00	3258951654224

## ELEKTRIKÁŘSKÉ NOŽE

### ELEKTRIKÁŘSKÝ NŮŽ SE ŽLÁBKU NA ODIZOLOVÁNÍ DRÁTŮ A KABELŮ

- U paty ostří 2 žlábků sloužící k odizolování a zaříznutí kabelů
- Nerezová čepel
- Dřevěná rukojeť

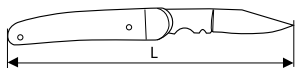

Objednací číslo	L (mm)	g	Cena (bez DPH)	Cena (s DPH)	EAN
E117762	180	77	257.02	311.00	3258951177624

### ELEKTRIKÁŘSKÝ NŮŽ S 1 ČEPELÍ

- Nerezová čepel se zahnutým ostřím 60 mm
- Dřevěná rukojeť

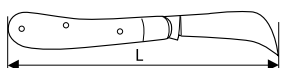

Objednací číslo	L (mm)	g	Cena (bez DPH)	Cena (s DPH)	EAN
E117763	170	85	238.84	289.00	3258951177631

### ELEKTRIKÁŘSKÝ NŮŽ SE 2 ČEPELEMI

- Nerezová čepel se zahnutým ostřím 60 mm
- Nerezová čepel s rovným ostřím 80 mm
- Dřevěná rukojeť

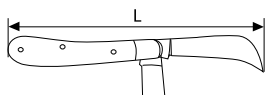

Objednací číslo	L (mm)	g	Cena (bez DPH)	Cena (s DPH)	EAN
E117767	170	115	276.03	334.00	3258951177679

## ELEKTRIKÁŘSKÉ NŮŽKY

### ELEKTRIKÁŘSKÉ NŮŽKY

- Krátké zesílené čepele pro stříhání drátů
- Použitý materiál: uhlíková ocel
- Povrchová úprava: leštěný chrom
- PVC povlékané rukojeti

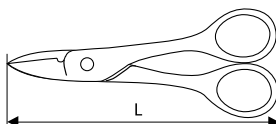

Objednací číslo	L (mm)	g	Cena (bez DPH)	Cena (s DPH)	EAN
E117764	150	117	314.88	381.00	3258951177648

### ELEKTRIKÁŘSKÉ NŮŽKY S BIMATERIÁLNÍ RUKOJETÍ

- Dlouhé čepele se žlábkem pro zastříhávání kabelů
- Nerezové čepele
- Ergonomické bimateriální rukojeti

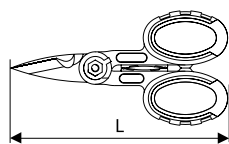

Objednací číslo	L (mm)	g	Cena (bez DPH)	Cena (s DPH)	EAN
E184280	145	62	304.96	369.00	3258951842805

## PLYNOVÁ PÁJEČKA

### PLYNOVÁ PÁJEČKA

- Snadné zapálení díky zapalovači integrovanému do krytu trysky
- Snadné nastavení díky otočnému ovladači
- Stálý přehled o množství plynu díky průhledné stěně zásobníku
- Jednoduché přímé plnění butanem
- Vestavěný stojánek pro bezpečné odložení během práce
- Dodávána s jednou pájecí a jednou hořákovou tryskou
- Návod k použití je přiložen



Objednací číslo	L (mm)	d (mm)	g	Cena (bez DPH)	Cena (s DPH)	EAN
E090501	170	19	70	1,238.84	1,499.00	3258950905013

### NÁHRADNÍ TRYSKY PRO PLYNOVOU PÁJEČKU



Objednací číslo	d (mm)	g	Cena (bez DPH)	Cena (s DPH)	EAN
E090502	1,2	6	267.77	324.00	3258950905020



# NÁŘADÍ PRO ELEKTRIKÁŘE A ELEKTRONIKU

## PŘESNÉ ŠROUBOVÁKY

### 6DÍLNÁ SADA MIKRO-ŠROUBOVÁKŮ

- 3x ploché paralelní: 2,0 x 40 - 2,5 x 40 - 3,0 x 40
- 3x křížové Phillips®: PH 000 - PH 00 - PH 0



Objednací číslo	ks	g	Cena (bez DPH)	Cena (s DPH)	EAN
E161102	6	155	685.12	829.00	3258951611029

### PŘESNÉ ŠROUBOVÁKY

- Niklované dřívky z chrom-vanadové oceli
- Rychlé šroubování protáčením v prstech při patce rukojeti opřené do dlaně
- Barevné kódování patky rukojeti: červená barva - ploché, žlutá barva - křížové Phillips

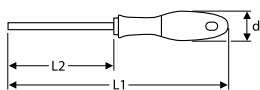
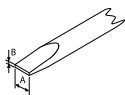

Objednací číslo	A x L2 x B (mm)	L1 (mm)	d (mm)	g	Cena (bez DPH)	Cena (s DPH)	EAN
E161106	2 x 40 x 0,40	120	16	11	102.48	124.00	3258951611067
E161107	2,5 x 40 x 0,40	120	16	11	102.48	124.00	3258951611074
E161108	3 x 40 x 0,50	120	16	14	114.88	139.00	3258951611081



Objednací číslo	N°	L1 (mm)	L2 (mm)	d (mm)	g	Cena (bez DPH)	Cena (s DPH)	EAN
E161103	PH 000	120	40	16	11	135.54	164.00	3258951611036
E161104	PH 00	120	40	16	11	114.88	139.00	3258951611043
E161105	PH 0	120	40	16	14	123.14	149.00	3258951611050

### SADA MIKROŠROUBOVÁKU S VÝMĚNNÝMI DŘÍKY

- 1x mikrošroubovák
- 8x bit: paralelní ploché 1,0 - 1,2 - 1,5 - 1,8 - 2,0 - 2,5 mm; křížový Phillips®: PH000 - PH00



Objednací číslo	g	Cena (bez DPH)	Cena (s DPH)	EAN
E161109	80	385.12	466.00	3258951611098

## PINZETY

### DLOUHÁ PINZETA S PŘÍMÝMI ČELISTMI

- Přímé vroubkované čelisti
- Nerezová ocel, leštěný povrch
- PVC povlak



Objednací číslo	L (mm)	g	Cena (bez DPH)	Cena (s DPH)	EAN
E501201	160	44	267.77	324.00	3258955012013

### DLOUHÁ PINZETA SE ZAHNUTÝMI ČELISTMI

- Vroubkované čelisti zahnuté 35°
- Nerezová ocel, leštěný povrch
- PVC povlak



Objednací číslo	L (mm)	g	Cena (bez DPH)	Cena (s DPH)	EAN
E501202	160	44	290.08	351.00	3258955012020

### PINZETA S PŘÍMÝMI ČELISTMI

- Přímé vroubkované čelisti
- Nerezová nemagnetická ocel odolná vůči kyselinám



Objednací číslo	L (mm)	g	Cena (bez DPH)	Cena (s DPH)	EAN
E501203	120	12	197.52	239.00	3258955012037

## KLEŠTĚ NA ELEKTRONIKU

### KLEŠTĚ S PRODLOUŽENÍMI ČELISTMI

- Hladký povrch čelistí zajišťuje ochranu povrchu sevřených součástek
- Zúžené čelisti umožňují práci v prostorech s omezeným přístupem
- Ergonomické bimateriální rukojeti s měkčeným povrchem pro pevný stisk



Objednací číslo	L (mm)	g	Cena (bez DPH)	Cena (s DPH)	EAN
<b>E117877</b>	132	25	<b>257.85</b>	<b>312.00</b>	3258951178775

### KLEŠTĚ S PLOCHÝMI ČELISTMI

- Vroubkovaný povrch čelistí zajišťuje pevné sevření součástek
- Zúžené čelisti umožňují práci v prostorech s omezeným přístupem
- Ergonomické bimateriální rukojeti s měkčeným povrchem pro pevný stisk
- Silné a pevné čelisti



Objednací číslo	L (mm)	g	Cena (bez DPH)	Cena (s DPH)	EAN
<b>E117883</b>	137	20	<b>268.60</b>	<b>325.00</b>	3258951178836

### KLEŠTĚ SE ZAHNUTÝMI ČELISTMI

- Hladký povrch čelistí zajišťuje ochranu povrchu sevřených součástek
- Zúžené čelisti umožňují práci v prostorech s omezeným přístupem
- Ergonomické bimateriální rukojeti s měkčeným povrchem pro pevný stisk



Objednací číslo	L (mm)	g	Cena (bez DPH)	Cena (s DPH)	EAN
<b>E117878</b>	133	35	<b>289.26</b>	<b>350.00</b>	3258951178782

### BOČNÍ ŠTÍPACÍ KLEŠTĚ SE SYMETRICKÝM STŘIHEM

- Robustní kuželovité čelisti
- Vynikající všestranné použití
- Ergonomické bimateriální rukojeti s měkčeným povrchem pro pevný stisk



Objednací číslo	L (mm)	d (mm) tvrdý drát	d (mm) ocelový drát	d (mm) drát z měkkého kovu	g	Cena (bez DPH)	Cena (s DPH)	EAN
<b>E117879</b>	115	0,80	1,00	2	64	<b>285.12</b>	<b>345.00</b>	3258951178799
<b>E117880</b>	110	0,50	0,80	1,6	64	<b>319.01</b>	<b>386.00</b>	3258951178805

### BOČNÍ ŠTÍPACÍ KLEŠTĚ S JEDNOSTRANNÝM STŘIHEM

- Zúžené čelisti umožňují práci v prostorech s omezeným přístupem
- Tvar ostří pro čistý a přesný střih
- Ergonomické bimateriální rukojeti s měkčeným povrchem pro pevný stisk



Objednací číslo	L (mm)	d (mm) drát z měkkého kovu	g	Cena (bez DPH)	Cena (s DPH)	EAN
<b>E117882</b>	110	1,3	20	<b>355.37</b>	<b>430.00</b>	3258951178829



### UNIVERZÁLNÍ

Měření buď bezkontaktní nebo pomocí testovacích hrotů

### PŘÍMÉ ZOBRAZENÍ

LCD display

### SNADNÉ OVLÁDÁNÍ

Otočný knoflík pro výběr ze 7 funkcí

### BEZPEČNOST

Zápěstní řemínek pro zajištění na ruce



# NÁŘADÍ PRO AUTOSERVISY

DÍLENSKÉ VYBAVENÍ ..... 118



VÝMĚNA OLEJE/FILTRŮ ..... 120



VÝMĚNA SVÍČEK ..... 121



NÁŘADÍ PRO AUTOELEKTRIKÁŘE ..... 125



SERVIS MOTORU ..... 122



SERVIS BRZD ..... 124

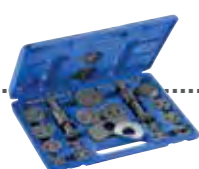

SERVIS TLUMIČŮ PÉROVÁNÍ ..... 126



SERVIS KOL ..... 127



NÁŘADÍ PRO KAROSÁŘE ..... 128



NÁŘADÍ NA ČELNÍ SKLA ..... 129



# NÁŘADÍ PRO AUTOSERVISY

## DÍLENSKÉ VYBAVENÍ

### 3,2T POJÍZDNÝ ZVEDÁK

- CE - EN 1494
- Minimální světlá výška pro zasunutí zvedáku 145 mm
- Maximální výška zdvihu 504 mm
- Pěnový obal rukojeti a gumový kryt zvedací hlavy chrání karosérii zvedaného vozidla před poškozením
- Ocelová kolečka



Objednací číslo	kg	Nosnost (t)	Cena (bez DPH)	Cena (s DPH)	EAN
E200103	36,5	3,2	6.900,00	8.349,00	3258952001034

### SADY NÁHRADNÍCH TĚSNĚNÍ PRO HYDRAULICKÉ ZVEDÁKY

- Servisní sada obsahující veškerá těsnění použitá na zvedáku

Objednací číslo	Pro model	Cena (bez DPH)	Cena (s DPH)	EAN
E200117	E200101	643,80	779,00	3258952001171
E200118	E200103	1.395,87	1.689,00	3258952001188
E200119	E200102	1.143,80	1.384,00	3258952001195

### NÁHRADNÍ PRYŽOVÉ KRYTY PRO ZVEDÁKY

Objednací číslo	Pro model	Cena (bez DPH)	Cena (s DPH)	EAN
E200122	E200102	320,66	388,00	3258952001225
E200123	E200103	320,66	388,00	3258952001232

### ZVEDÁKY - PANENKY

- CE
- Hydraulické zvedáky 2 až 20 t
- Dodávány se skládací rukojetí s možností připevnění na tělo zvedáku
- 12tunový zvedák s přepravním držadlem
- Tepelně zušlechťený prodlužovací šroubový nástavec
- Přetlakový ventil



Objednací číslo	Nosnost (t)	Min. výška (mm)	Výška zdvihu (mm)	Max. výška (mm)	kg	Cena (bez DPH)	Cena (s DPH)	EAN
E200108	2	183	115	348	2,6	751,24	909,00	3258952001089
E200109	6	219	133	427	5,5	1.147,93	1.389,00	3258952001096
E200110	12	240	153	473	8,9	2.147,93	2.599,00	3258952001102

### PÁRY MECHANICKY JIŠTĚNÝCH PODPĚR

- CE
- Rychlé nastavení pomocí ráčnového mechanismu
- Rukojeť pro přenášení

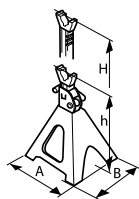

Objednací číslo	Nosnost (t)	A (mm)	B (mm)	h (mm)	H (mm)	kg	Cena (bez DPH)	Cena (s DPH)	EAN
E200105	3	170	195	292	432	6,4	1.453,72	1.759,00	3258952001058
E200106	6	235	270	390	618	14,5	2.751,24	3.329,00	3258952001065
E200107	12	307	294	432	702	25,8	5.251,24	6.354,00	3258952001072

### KLEKÁTKO - PODLOŽKA

- Použitý materiál je odolný vůči kapalinám a oděru
- Umožňuje uložení svítilny tak, aby svítila do prostoru, kam obsluha potřebuje
- Rukojeť umožňuje uložení zavěšením
- Lze je uložit do EXPERT batohu či brašny
- Rozměry: 428 x 250 x 32 mm



### NOVINKA

Objednací číslo	kg	Cena (bez DPH)	Cena (s DPH)	EAN
E200131	160	487,60	590,00	3258952001317

### POJÍZDNÉ INSPEKČNÍ LEHÁTKO

- 6 koleček
- Pěnová podložka hlavy
- 2 podélné schránky na nářadí
- Odolné vůči běžným chemikáliím, omyvatelné
- Rozměry: 480 x 1030 x 115 mm



Objednací číslo	kg	Cena (bez DPH)	Cena (s DPH)	EAN
E200114	4,6	2.209,92	2.674,00	3258952001140

### PÁR NÁHRADNÍCH KOLEČEK PRO LEHÁTKO

Objednací číslo	Cena (bez DPH)	Cena (s DPH)	EAN
E200124	499,17	604,00	3258952001249

### OCHRANNÝ POVLAK NA KAROSERIE

- Chrání povrch auta před mechanickým poškozením
- Vyroben z materiálu odolného vůči běžně užívaným kyselinám a mazivům
- Snadno se čistí a udržuje
- Všíty žlábek umožňuje bezpečné odkládání drobných součástek a nářadí
- Rozměry: 870 x 660 mm



Objednací číslo	kg	Cena (bez DPH)	Cena (s DPH)	EAN
E200116	700	825,62	999,00	3258952001164

### KOMBINOVANÁ PUMPA NA ODSÁVÁNÍ TEKUTIN - 9,5 L

- Určená k odsávání veškerých tekutin (i s nízkou viskozitou, nejen oleje), k dispozici několik sacích hadiček
- Průhledné tělo umožňuje neustálou kontrolu obsahu tekutiny v nádrže
- Možnost ručního ovládní pumpou, nebo připojením na rozvod tlakového vzduchu
- Bezúdržbový provoz
- Velký objem nádrže - 9,5 l
- Součástí dodávky je návod k použití



Objednací číslo	kg	Cena (bez DPH)	Cena (s DPH)	EAN
E200512	4,51	4.251,24	5.144,00	3258952005124

## DÍLENSKÉ VYBAVENÍ

### PÁČIDLA

- Vykované s vysokojakostní chrom-ocelové slitiny
- Tvar hlavy poskytuje možnost opory pro vyvinutí vyšší síly během páčení
- Univerzální nástroj pro průmyslovou údržbu i autoservisy



Objednáací číslo	L (mm)		Cena (bez DPH)	Cena (s DPH)	EAN
E150901	300	234	271.90	329.00	3258951509012
E150902	413	480	353.72	428.00	3258951509029

### TELESKOPICKÉ INSPEKČNÍ ZRCÁTKO S OSVĚTLENÍM

- Nastavitelná délka od 290 do 876 mm
- Napájení - 1x 3V lithiová baterie (součást dodávky)
- Pro snadnou kontrolu obtížně přístupných míst
- Zrcátko je připevněno na kloubu otočném v rozsahu 360°
- Osvětlení pomocí 2 LED diod brání vzniku stínů v kontrolovaném prostoru



### NOVINKA

Objednáací číslo		Cena (bez DPH)	Cena (s DPH)	EAN
E051401	115	295.04	357.00	3258950514017

### TELESKOPICKÉ ZRCÁTKO 2 V 1

- 2 nástroje v 1 - teleskopické inspekční zrcátko a magnetický vyťahovák
- Délka nastavitelná v rozsahu od 200 do 690 mm
- Průměr zrcátka 35 mm
- Silný magnet



### NOVINKA

Objednáací číslo		Cena (bez DPH)	Cena (s DPH)	EAN
E051402	46	615.00	744.00	3258950514024

### MAGNETICKÝ VYTAHOVÁK S PRUŽNÝM DŘÍKEM

- Umožňuje zachycení a vytáhnutí kovových součástek díky silnému magnetu na konci dřívku
- Celková délka: 525 mm
- Průměr magnetu: 12 mm
- Délka pružného dřívku: 409 mm
- Maximální nosnost magnetu: 1,4 kg



### NOVINKA

Objednáací číslo		Cena (bez DPH)	Cena (s DPH)	EAN
E051501	222	453.72	549.00	3258950515014

### MAGNETICKÝ VYTAHOVÁK S LED OSVĚTLENÍM

- Velké 4ramínkové čelisti
- Magnetický hrot
- LED osvětlení aktivováno otevřením čelistí
- 250 mm ohebné tělo
- Ovládaný jednou rukou
- Napájený 3x LR44 bateriemi (součást dodávky)



Objednáací číslo		Cena (bez DPH)	Cena (s DPH)	EAN
E201414	180	701.65	849.00	3258952014140

## VYPOUŠTĚNÍ OLEJE A VÝMĚNA OLEJOVÝCH FILTRŮ

### KLÍČ NA VYPOUŠTĚNÍ OLEJE

- Dvoustranný klíč se čtyřhrany 8 a 10 mm



Objednáací číslo		Cena (bez DPH)	Cena (s DPH)	EAN
E200202	300	328.93	398.00	3258952002024

### 13DÍLNÁ SADA BITŮ NA VYPOUŠTĚNÍ OLEJE

- 1x nástrčný čtyřhran
- 4x zástrčný čtyřhran 8 - 10 - 10,5 - 13,1 mm
- 1x XZN
- 1x zástrčný trojhran
- 6x zástrčný šestihran 8 - 10 - 12 - 13 - 14 - 17 mm
- Sada dodávána volně v blistru



Objednáací číslo		Cena (bez DPH)	Cena (s DPH)	EAN
E200203	450	1,573.55	1,904.00	3258952002031

### 3/8" ZÁSTRČNĚ 6HRANNÉ VYPOUŠTĚCÍ HLAVICE

Objednáací číslo	A (mm)		Cena (bez DPH)	Cena (s DPH)	EAN
E200209	8	28	139.67	169.00	3258952002093
E200210	10	30	139.67	169.00	3258952002109
E200211	12	34	139.67	169.00	3258952002116
E200212	13	36	139.67	169.00	3258952002123
E200213	14	38	139.67	169.00	3258952002130
E200214	17	48	139.67	169.00	3258952002147



### 3/8" ZÁSTRČNĚ ČTYŘHRANNÉ VYPOUŠTĚCÍ HLAVICE

Objednáací číslo	A (mm)		Cena (bez DPH)	Cena (s DPH)	EAN
E200204	8	30	139.67	169.00	3258952002048
E200205	10	32	139.67	169.00	3258952002055
E200206	10,5	34	139.67	169.00	3258952002062
E200207	13,1	38	139.67	169.00	3258952002079



### 3/8" ČTYŘHRANNÁ VYPOUŠTĚCÍ HLAVICE - 10 MM

Objednáací číslo	A (mm)		Cena (bez DPH)	Cena (s DPH)	EAN
E200208	10	32	105.00	127.00	3258952002086



### 3/8" ZÁSTRČNĚ VYPOUŠTĚCÍ HLAVICE XZN S OTVOREM - 16 MM

Objednáací číslo	A (mm)		Cena (bez DPH)	Cena (s DPH)	EAN
E200216	16	36	343.80	416.00	3258952002161



### 3/8" ZÁSTRČNĚ 3HRANNÁ VYPOUŠTĚCÍ HLAVICE - 10 MM

Objednáací číslo	A (mm)		Cena (bez DPH)	Cena (s DPH)	EAN
E200215	10	26	251.24	304.00	3258952002154



# NÁŘADÍ PRO AUTOSERVISY

## VYPOUŠTĚNÍ OLEJE A VÝMĚNA OLEJOVÝCH FILTRŮ

### PÁSKOVÝ KLÍČ NA OLEJOVÉ FILTRY

- Vhodný pro většinu olejových filtrů



Objednací číslo	Průměr filtru (mm)	g	Cena (bez DPH)	Cena (s DPH)	EAN
E117117	60 - 110	250	420.66	509.00	3258951171172
E200219	110 - 165	350	437.19	529.00	3258952002192

### HLAVICE NA PEVNÉ OLEJOVÉ FILTRY

- ISO 1174 - DIN 3122  
- Řetizková samosvorná konstrukce  
- Pro povolování pevných olejových filtrů



Objednací číslo	Průměr filtru (mm)	g	Cena (bez DPH)	Cena (s DPH)	EAN
E200234	do 120	260	399.17	483.00	3258952002345
E200235	do 160	315	449.59	544.00	3258952002352

### 3DÍLNÁ SADA NÁSTRČNÝCH KLÍČŮ NA VÍČKA OLEJOVÝCH FILTRŮ

- Pro ovládací čtyřhran 3/8"  
- Součástí dodávky adaptér 3/8" na 1/2"  
- Součástí sady univerzální samoupínací klíč



Objednací číslo	ks	kg	Cena (bez DPH)	Cena (s DPH)	EAN
E200201	30	7	3,759.50	4,549.00	3258952002017

### 3/8" SAMOSTAVITELNÝ KLÍČ NA OLEJOVÉ FILTRY

- Průměr : 65-120 mm



Objednací číslo	g	Cena (bez DPH)	Cena (s DPH)	EAN
E200229	450	594.21	719.00	3258952002291

### SBĚRNÁ NÁDOBA NA OLEJ

- Sběrná nádoba o objemu 8 litrů  
- Vyrobená z HDPE, tepelně a nárazu odolná



Objednací číslo	g	Cena (bez DPH)	Cena (s DPH)	EAN
E200227	640	528.10	639.00	3258952002277

### UZAVÍRATELNÁ SBĚRNÁ NÁDOBA NA OLEJ

- Sběrná nádoba o objemu 8 litrů  
- Vyrobená z HDPE, tepelně a nárazu odolná



Objednací číslo	g	Cena (bez DPH)	Cena (s DPH)	EAN
E200228	790	685.12	829.00	3258952002284

### ODSÁVACÍ PUMPIČKA NA OLEJ - 1,5 L

- Vhodná pro odsátí oleje a následné plnění během údržby vozidla  
- Průhledné tělo umožňuje snadnou kontrolu množství oleje uvnitř  
- Dvojitě těsnění zajišťuje stálý podtlak  
- Ruční ovládání  
- Objem nádoby 1,5 l



Objednací číslo	g	Cena (bez DPH)	Cena (s DPH)	EAN
E200231	900	1,247.11	1,509.00	3258952002314

### 6DÍLNÁ SADA HLINÍKOVÝCH HLAVIC NA VÍČKA OLEJOVÝCH FILTRŮ

- 6hranný profil umožňuje demontáž víčka bez poškození kompozitové filtrační vložky  
- Kompaktní konstrukce umožňuje snadný přístup do stísněných prostorů  
- 1/2" ovládací čtyřhran: 24-27-30-32,5- 36-38 mm



Objednací číslo	g	Cena (bez DPH)	Cena (s DPH)	EAN
E200239	500	804.96	974.00	3258952002390

### TRYCHTÝŘ

- Objem 1,2 l  
- Uzavíratelný vývod pomocí modrého kroužku umožňuje přesné dávkování kapaliny  
- Vhodný na motorový i převodový olej, palivo, chladicí kapalinu  
- Vyjímatelný filtr s možností čištění



Objednací číslo	g	Cena (bez DPH)	Cena (s DPH)	EAN
E200238	200	253.72	307.00	3258952002383

### HRANATÝ TRYCHTÝŘ NA OLEJ

- Hranatý tvar a kuželová hubice se hodí do většiny plnicích otvorů motoru  
- Pro plnění z hranatých nádob



## NOVINKA

Objednací číslo	g	Cena (bez DPH)	Cena (s DPH)	EAN
E200237	90	127.27	154.00	3258952002376

### 64DÍLNÁ SADA PRO OPRAVY ZÁVITŮ VYPOUŠTĚCÍCH OTVORŮ OLEJOVÝCH VAN

- Slouží k opravě stržených či poškozených závitů na ocelových či hliníkových olejových vanách či nádržích
- Tímto nástrojem vyříznete/proříznete do těla vany/nádrže závit většího průměru, do kterého se pak zašroubuje příslušná vložka
- Velmi snadné použití
- 4 vymezovací vložky: M13, M15, M17, M20
- 5 závitověz: M13.5, M15.5, M17.5, M20



**NOVINKA**

Objednací číslo	ks	kg	Cena (bez DPH)	Cena (s DPH)	EAN
E200236	64	1,41	2,610.74	3,159.00	3258952002369

### NÁŘADÍ NA SVÍČKY

#### 4DÍLNÁ SADA VYTAHOVÁKŮ NA ŽHAVICÍ SVÍČKY VOZŮ VW

- Vytahovák žhavicí cívky je potřebný k vyjmutí žhavicí cívky, aniž by došlo k jejímu poškození
- Pro zážehové motory vozů koncernu VW (vozy VOLKSWAGEN, AUDI, SEAT, ŠKODA)
- Vhodný pro 99% typů/modelů vozů koncernu VW



Objednací číslo	kg	Cena (bez DPH)	Cena (s DPH)	EAN
E200503	948	2,119.01	2,564.00	3258952005032

#### OCELOVÝ KARTÁČ

- Neklouzavá ohnutá rukojeť



Objednací číslo	kg	Cena (bez DPH)	Cena (s DPH)	EAN
E200306	170	58.68	71.00	3258952003069

#### 6DÍLNÁ SADA KLOUBOVÝCH KLÍČŮ NA ŽHAVICÍ SVÍČKY

- Hranatý tvar a kuželová hubice se hodí do většiny plicních otvorů motoru
- Pro plnění z hranatých nádob



**NOVINKA**

Objednací číslo	ks	kg	Cena (bez DPH)	Cena (s DPH)	EAN
E200311	6	1,61	2,048.76	2,479.00	3258952003113

### HLAVICE NA VÝMĚNU SVÍČEK

- ISO 11168



Objednací číslo	mm	A	mm	g	Cena (bez DPH)	Cena (s DPH)	EAN
E200301	3/8"	14	12	75	160.33	194.00	3258952003014
E200302	3/8"	16	6	90	160.33	194.00	3258952003021
E200303	3/8"	21	6	120	160.33	194.00	3258952003038
E032101	1/2"	16	6	90	160.33	194.00	3258950321011
E032102	1/2"	21	6	120	160.33	194.00	3258950321028
E032401	1/2"	5/8"	6	90	156.20	189.00	3258950324012
E032402	1/2"	13/16"	6	120	156.20	189.00	3258950324029

### SADA METRICKÝCH SPÁROMĚREK

- 19 lamel od 0,04 do 1 mm



Objednací číslo	g	Cena (bez DPH)	Cena (s DPH)	EAN
E200307	60	209.92	254.00	3258952003076

### SADA PRODLOUŽENÝCH METRICKÝCH SPÁROMĚREK

- 19 lamel od 0,05 do 1 mm



**NOVINKA**

Objednací číslo	g	Cena (bez DPH)	Cena (s DPH)	EAN
E200312	172	371.90	450.00	3258952003120

### 16DÍLNÁ SADA PRO OPRAVY ZÁVITŮ OTVORŮ PRO ZAPALOVACÍ SVÍČKY

- Slouží pro opravy závitů otvorů svíček automobilů
- Obsah sady:
  - 1x M16 závitověz pro protažení závitů
  - 5x pevná vložka M14 x 125 - 11,2 mm
  - 5x pevná vložka M14 x 125 - 17,5 mm
  - 5x mosazná pevná vložka M14 x 125 - 17,5 mm



**NOVINKA**

Objednací číslo	ks	kg	Cena (bez DPH)	Cena (s DPH)	EAN
E200310	16	330	1,110.74	1,344.00	3258952003106



# NÁŘADÍ PRO AUTOSERVISY

## NÁŘADÍ PRO SERVIS MOTORU

### SADA NA KONTROLU TĚSNOSTI CHLADIČE

- Rozsáhlá sada pro odhalení netěsností ve standardních chladicích systémech
- Obsahuje adaptéry s rychloupínacími spojkami, kompatibilními s většinou evropských a japonských automobilů
- Univerzální adaptéry umožňují rozšířené využití i pro další vozy a jiné tlakové systémy motorových vozidel
- Součástí dodávky je návod k použití obsahující informace o kompatibilitě jednotlivých víček a adaptérů s vozidly



Objednací číslo	kg	Cena (bez DPH)	Cena (s DPH)	EAN
E200511	3,9	5,639.67	6,824.00	3258952005117

### 7DÍLNÁ SADA KLEŠTÍ NA HADICOVÉ SPONY

- 7dílná sada pokrývající kompletní rozsah potřeb montáže hadicových spon: E200504-E200505-E200506-E200507-E200508-E200509-E200510
- Dodáváno v plastickém kufříku



Objednací číslo	kg	Cena (bez DPH)	Cena (s DPH)	EAN
E200501	3,10	5,205.79	6,299.00	3258952005018

### KLEŠTĚ NA HADICOVÉ SPONY

- E200504: bowdenové kleště
- E200505: 45° kleště s otočnými čelistmi
- E200506: kleště s otočnými čelistmi
- E200507: kleště na zaklapávací upínky
- E200508: ploché kleště na manipulaci s hadicemi
- E200509: standardní kleště na hadicové spony s drážkovanými otočnými čelistmi
- E200510: standardní kleště na hadicové spony s křížně drážkovanými otočnými čelistmi

Objednací číslo	g	Cena (bez DPH)	Cena (s DPH)	EAN
E200504	470	1,544.63	1,869.00	3258952005049
E200505	240	536.36	649.00	3258952005056
E200506	235	577.69	699.00	3258952005063
E200507	230	900.00	1,089.00	3258952005070
E200508	200	515.70	624.00	3258952005087
E200509	245	577.69	699.00	3258952005094
E200510	205	577.69	699.00	3258952005100

### VYPOUŠTĚCÍ NÁDOBA NA CHLADICÍ KAPALINU

- Velmi nízký profil pro snadné zasunutí pod vozidlo
- Objem: 30 l
- Hmotnost: 6 kg
- Rozměry: 850 x 600 x 125 mm
- K vypuštění chladicí kapaliny z motoru musí obsluha odpojit pryžovou hadici od spodku chladiče na bloku motoru, kde je mnoho výčnělků, proto je nutná velká plocha pro sběr chladicí kapaliny



Objednací číslo	kg	Cena (bez DPH)	Cena (s DPH)	EAN
E200502	6,0	2,362.81	2,859.00	3258952005025

### 2DÍLNÁ SADA HADICOVÝCH SVOREK

- Čelisti s neklouzavým profilem
- Pohodlné ovládání jednou rukou
- Velká svorka délky 63 mm, kapacita 22 – 60 mm
- Střední svorka délky 29 mm, kapacita 22 – 42 mm



Objednací číslo	g	Cena (bez DPH)	Cena (s DPH)	EAN
E201701	250	420.66	509.00	3258952017011

### KLEŠTĚ NA SVORKY PALIVOVÝCH FILTRŮ

- Speciální kleště pro demontáž a výměnu spojek palivových filtrů a vedení
- Zahnuté konce čelistí sevrou posuvný zámeček pro uvolnění, či nasazení spojky
- Vhodné pro vozy různých značek, včetně VW-Audi Group, Fiat, General Motors, Opel, Mercedes



Objednací číslo	g	Cena (bez DPH)	Cena (s DPH)	EAN
E200519	310	759.50	919.00	3258952005193

### 6DÍLNÁ SADA 1/2" HLAVICE NA PŘEVLEČNÉ MATICE VSTRÍKŮ

- Hlavice na převlečné matice délky 100 mm
- Sada obsahuje hlavice velikostí 12; 14; 16; 17; 18 a 19 mm



Objednací číslo	g	Cena (bez DPH)	Cena (s DPH)	EAN
E200517	1,2	1,734.71	2,099.00	3258952005179

### STETOSKOP

- Naslouchátka do obou uší s velmi tenkou membránou
- Zvýšená citlivost pomáhá přesnějším vyhledání zdroje hluku

Objednací číslo	g	Cena (bez DPH)	Cena (s DPH)	EAN
E200520	190	561.16	679.00	3258952005209



### 2DÍLNÁ SADA NA ZABRUŠOVÁNÍ VÁLČŮ

- Dřevěná rukojeť s přísavkami na obou koncích
- 1x délky 245 mm s přísavkami 19 a 22 mm
- 1x délky 255 mm s přísavkami 22 a 32 mm



Objednací číslo	g	Cena (bez DPH)	Cena (s DPH)	EAN
E200518	100	193.39	234.00	3258952005186

### 13DÍLNÁ SADA PRO STAHOVÁNÍ ŘEMENIC ALTERNÁTORŮ

- Slouží k montáži a demontáži řemenic alternátorů
- Obsah sady
- 2x 6hranná zástrčná hlavice 8mm/10mm délka 75 mm
- 2x zástrčná hlavice TORX T40/T50 délka 75 mm
- 2x zástrčná hlavice XZN M8/M10 délka 75 mm
- M10 XZN hlavice s 33hrannou maticí (délka 110mm)
- T50 TORX hlavice s 33hrannou maticí (délka 110mm)
- 1/2" adaptér na bity
- 4x konektor pro alternátory Bosch a Magnet Marelli
- 33zubová hlavice se 17mm šestihranem
- 33zubová hlavice s 22mm M šestihranem
- 22mm 6hranná hlavice
- 4body unašeč se 17mm M šestihranem
- 4body unašeč se 17mm M šestihranem



Objednáací číslo	kg	Cena (bez DPH)	Cena (s DPH)	EAN
E201901	1,37	1,387.60	1,679.00	3258952019015

### 23DÍLNÁ SADA PRO STAHOVÁNÍ ŘEMENIC ALTERNÁTORŮ

- Slouží k montáži a demontáži řemenic alternátorů
- Obsah sady
- M10 XZN hlavice s 33hrannou maticí (délka 110mm)
- M10 XZN hlavice s 31hrannou maticí (délka 98mm)
- M10 XZN hlavice s 12mm šestihranem (délka 57mm)
- M10 XZN hlavice (délka 110mm)
- T50 TORX hlavice s 33hrannou maticí (délka 110mm)
- 2x 6hranná zástrčná hlavice 8mm/10mm délka 75 mm
- 2x zástrčná hlavice TORX T40/T50 délka 75 mm
- 2x zástrčná hlavice XZN M8/M10 délka 75 mm
- 33zubová hlavice s 15mm M šestihranem
- 33zubová hlavice se 17mm šestihranem
- 33zubová hlavice s 22mm M šestihranem
- 17mm 6hranná hlavice
- 22mm 6hranná hlavice
- 28x22 mm 6hranná hlavice
- 28x21 mm 6hranná hlavice
- 28x19 mm 6hranná hlavice
- 4body unašeč se 17mm M šestihranem
- 3body unašeč s 38mm M šestihranem
- 1/2" adaptér na bity



Objednáací číslo	kg	Cena (bez DPH)	Cena (s DPH)	EAN
E201902	2,51	2,387.60	2,889.00	3258952019022

### PLNICÍ PUMPIČKA NA NAFTU

- Slouží pro naplnění naftových palivových hadiček, filtrů a pump
- Pumpování se provádí stlačováním balónku
- Jednosměrný ventil
- Konektory na palivové hadice



### NOVINKA

Objednáací číslo	kg	Cena (bez DPH)	Cena (s DPH)	EAN
E200521	200	544.63	659.00	3258952005216

### SADA SVOREK NA HADICE A TRUBKY

- 2 x svorky Banjo (velká a malá)
- 2 x 3/8"
- 2 x 1/2"
- 2 x 5/16"
- Rychle zastaví vytékání kapaliny z rozpojených trubek
- Vhodné pro veškeré provozní kapaliny automobilů
- Použitelné na Palivová vedení a hadice, ocelové brzdové, palivové i klimatizační okruhy s převlečnými maticemi, Banjo spojovací prvky na brzdových okruzích, posilovačích brzd & chlazení
- Možnost nastavení otevření



### NOVINKA

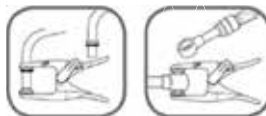

Objednáací číslo	kg	Cena (bez DPH)	Cena (s DPH)	EAN
E201702	1	1,416.53	1,714.00	3258952017028

### HYDROMETR NA NEMRZNOUCÍ KAPALINU

- Slouží ke kontrole stavu nemrznoucí náplně v chladicím okruhu
- Dvě stupnice - jedna pro studený, druhá pro teplý motor
- Odečítání hodnot ve stupních Celsia a Fahrenheita



### NOVINKA

Objednáací číslo	kg	Cena (bez DPH)	Cena (s DPH)	EAN
E200523	200	248.76	301.00	3258952005230

# NÁŘADÍ PRO AUTOSERVISY

## NÁŘADÍ PRO SERVIS BRZD

### TESTER STAVU BRZDOVÉ KAPALINY

- Měří odpor při průchodu nízkého elektrického proudu brzdovou kapalinou
- Graficky zobrazuje, zda brzdová kapalina neabsorbovala příliš mnoho vlhkosti (vody)
- Zkušební čidlo je připojené k přístroji kroucenou šňůrou s dosahem 60 cm až 1,5 m
- Přístroj je napájen 9voltovou baterií; červená a zelená kontrolka ukazují stav baterie
- 2 stupnice - DOT4 a DOT 5.1
- Dodáván v plastovém kufříku s návodem



Objednací číslo	g	Cena (bez DPH)	Cena (s DPH)	EAN
E200903	750	3.804.96	4.604.00	3258952009030

### VAKUOVÝ PŘÍSTROJ NA VYPOUŠTĚNÍ BRZDOVÝCH SYSTÉMŮ

- Vakuový přístroj pracující na základě Venturiho principu
- Pracovní tlak 6 - 10 bar
- Vhodný pro brzdové systémy motocyklů a osobních automobilů
- Použitelný na brzdové systémy a spojky
- Objemová kapacita 4 l
- Tlakoměr ukazuje hodnotu podtlaku



Objednací číslo	kg	Cena (bez DPH)	Cena (s DPH)	EAN
E200901	1,05	1.751.24	2.119.00	3258952009016

### NÁHRADNÍ KONCOVKA K HADIČCE PŘÍSTROJE E200901

Objednací číslo	Cena (bez DPH)	Cena (s DPH)	EAN
E200909	329.75	399.00	3258952009092

### PLNICÍ LÁHEV

- Umožňuje automatické doplnění náplně
- Přizpůsobitelná všem průměrům hrdel nádržek brzdové kapaliny
- Objemová kapacita 1 l
- Uzavírací kohout



Objednací číslo	g	Cena (bez DPH)	Cena (s DPH)	EAN
E200902	600	875.21	1.059.00	3258952009023

### SADA PRO ZATLACENÍ A OTOČENÍ PÍSTŮ KOTOUČOVÝCH BRZD

- Otočí levo- či pravotočivé písty a zatlačí je
- Dodávána s 19 unašeci pokrývajícími většinu evropského vozového parku (tabulka použitá je součástí návodu)
- Dodávána v plastovém boxu společně s návodem k použití



Objednací číslo	kg	Cena (bez DPH)	Cena (s DPH)	EAN
E200904	2,63	3.139.67	3.799.00	3258952009047

### SADA NA ROZLISOVÁNÍ BRZDOVÝCH TRUBEK

- Slouží k rozlisování koncovek 4,75 mm DIN a 3/16" SAE brzdového okruhu (měděných trubiček)
- Uzpůsobené pro práci přímo na vozidle
- Velmi snadné ruční ovládání standardními maticovými klíči, není nutné připojení k hydraulickému okruhu



Objednací číslo	kg	Cena (bez DPH)	Cena (s DPH)	EAN
E200905	1,40	5.346.28	6.469.00	3258952009054

### POSUVNÁ MĚRKA NA DISKOVÉ BRZDY

- Posuvná měrka na kontrolu tloušťky diskových brzd
- Metrická stupnice dílkovaná po 1 mm
- Rozsah měření: 0 až 60mm
- Umožňuje snadné předvedení nutnosti výměny brzd zákazníkovi
- Unikátní, páčkou ovládaná posuvná čepel umožňuje snadné sejmutí z disku přičemž naměřená hodnota zůstává zobrazena

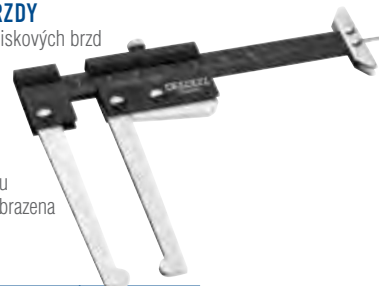

Objednací číslo	g	Cena (bez DPH)	Cena (s DPH)	EAN
E200908	56	858.68	1.039.00	3258952009085

### ODSÁVACÍ PUMPIČKA NA KAPALINY - 200 CM3

- Vhodná pro odsátí kapaliny a následné plnění během údržby vozidla
- Průhledné tělo umožňuje snadnou kontrolu množství oleje uvnitř
- Dvojitě těsnění zajišťuje stálý podtlak
- Ruční ovládání
- Ideální pro výměnu brzdových a nemrznoucích kapalin



Objednací číslo	g	Cena (bez DPH)	Cena (s DPH)	EAN
E200907	290	507.44	614.00	3258952009078

### KLÍČ NA PŘEVLEČNÉ MATICE BRZDOVÝCH HADIČEK 10X11 MM

- Speciální klíč pro uvolnění maticových spojů brzdových hadiček u přední i zadní osy



Objednací číslo	g	Cena (bez DPH)	Cena (s DPH)	EAN
E200906	110	252.07	305.00	3258952009061

## NÁŘADÍ PRO AUTOELEKTRIKÁŘE

### 19DÍLNÁ SADA NÁSTROJŮ NA KONEKTORY

- Komplexní sada nástrojů potřebných pro manipulaci a automobilovými konektory
- Kompatibilní s nejnovější používanými konektory skupiny VW-Audi
- Nástroje na čidla chlazení, kabelové svazky a pojistkové skříňe
- Minimalizace rizika poškození kabelu či konektoru
- Vroubkované rukojeti
- Tabulka použití nástrojů součástí dodávky



**NOVINKA**

Objednací číslo		Cena (bez DPH)	Cena (s DPH)	EAN
E201801	602	2,809.09	3,399.00	3258952018018

### 12V STARTOVACÍ AGREGÁT

- Plastový plášť s ergonomickou rukojetí
- Ochrana proti přepětí
- Startovací proud 840 A
- Připojovací kleště - izolované, kontaktní plochy zinkované
- Měděné kabely délky 55 cm, průřezu 28 mm<sup>2</sup>
- Indikátor stavu nabití
- Nová baterie EXODUS PRO-22 AGM



Objednací číslo		Cena (bez DPH)	Cena (s DPH)	EAN
E200401	8,5	8,077.69	9,774.00	3258952004011

### NÁHRADNÍ DÍLY KE STARTOVACÍMU AGREGÁTU 12V

- E200403: nabíječka
- E200404: 12V napájecí kabel se zástrčkou do autozapalovače

Objednací číslo		Cena (bez DPH)	Cena (s DPH)	EAN
E200403	1,43	1,734.71	2,099.00	3258952004035
E200404	0,12	544.63	659.00	3258952004042

### UNIVERZÁLNÍ DRŽÁK NA AUTOBATERII

- Slouží k pohodlnému přenášení autobaterií
- Možnost přizpůsobení velikosti autobaterie
- Maximální rozveření 190 mm
- Ergonomická rukojeť
- Maximální nosnost 27 kg



**NOVINKA**

Objednací číslo		Cena (bez DPH)	Cena (s DPH)	EAN
E201808	532	818.18	990.00	3258952018087

### INFRAČERVENÝ TEPLOMĚR

- Umožňuje bezkontaktní měření teploty
- zaměřování pomocí laserového paprsku
- Vhodné pro kontrolu teploty motoru, pneumatik, klimatizace
- Rozsah měření: od -20°C do 520°C
- D/S poměr (vzdálenost/plocha): 8/1
- Možnost deaktivace laserového paprsku
- Měření ve stupních Celsia nebo Fahrenheita
- Součástí dodávky návod k použití a 9V baterie

**NOVINKA**

Objednací číslo		Cena (bez DPH)	Cena (s DPH)	EAN
E201805	135	2,490.91	3,014.00	3258952018056



### DIGITÁLNÍ MULTIMETR

- Multimetr pro autoservisy i průmyslovou údržbu
- Voltmetr - ampérmetr - ohmmetr
- LCD obrazovka
- Pro měření vnitřního odporu baterií
- Ochrana proti přetížení
- Funkce kontroly baterií
- Test spojitosti a LED
- Měření teploty
- Test polarity
- Držák umístěný na zadní straně
- Technické údaje:
- Voltmetr pro střídavé napětí: 0 až 250 V
- Ohmmetr: 0 až 20 MΩ
- Kontrola diod: 2,8 V / 1 mA
- Certifikáty:
- IEC-61010
- CAT II 250 V
- CE
- Dodáván se 3 bateriemi AAA 1,5 V



**NOVINKA**

Objednací číslo		Cena (bez DPH)	Cena (s DPH)	EAN
E051301	323	1,924.79	2,329.00	3258950513010

### KLEŠTOVÝ MULTIMETR

- Kleškový multimetr pro autoservis a průmyslovou údržbu
- Bezkontaktní měření proudu, odolný vůči nepříznivým podmínkám
- Test diody
- Funkce uchování dat
- Ochrana proti přetížení
- Technické údaje:
- Voltmetr střídavé napětí: 0 až 600 V
- Ampérmetr střídavý proud: 0 až 400 A
- Ohmmetr: 0 až 20 MΩ
- Kontinuita <30 Ω
- Maximální měřitelný průřez: 0 32 mm
- Certifikace:
- IEC-61010
- RMS CAT III 600 V
- CE
- Součástí dodávky jsou dvě 3V baterie
- Dodáván s ochranným pouzdem



**NOVINKA**

Objednací číslo		Cena (bez DPH)	Cena (s DPH)	EAN
E201803	325	2,610.74	3,159.00	3258952018032

### UNIVERZÁLNÍ ZKOUŠEČKA

- Široké využití při opravách automobilů
- Kontrola vnitřního i vnějšího osvětlení vozu
- Kontrola relé a obvodů elektricky ovládaných oken
- Kontrola obvodů elektromotorů
- Kontrola kladného a záporného napětí
- Kontrola spojitosti obvodů v přepínačích, relé, diodách a pojistkách
- Funkce napájení umožňuje kontrolu zkratovaných či přetížených obvodů
- Umožňuje nalezení otevřených či přerušených částí obvodů
- Rychlé vyhledání zkratu či špatné uzemněného vedení
- Technické údaje:
- Stejnoseměrné okruhy: 8-24 V
- Certifikáty:
- IEC 61326
- EMC
- CE
- Dodávána s ochranným pouzdem



**NOVINKA**

Objednací číslo		Cena (bez DPH)	Cena (s DPH)	EAN
E201806	548	1,073.55	1,299.00	3258952018063

# NÁŘADÍ PRO AUTOSERVISY

## NÁŘADÍ PRO AUTOELEKTRIKÁŘE

### VAT ZKOUŠEČKA

- Základní nástroj pro autoservisy, průmyslovou údržbu i tavebnictví
- VAT test umožňuje kontrolu nízkého napětí (odpojení) v obvodu před započítáním prací
- Technické údaje:
- Napětí: 6-12-24-50-120-230-400 V
- Střídavý proud: 50-60 Hz
- Certifikáty:
- IEC 61243-3
- CAT III 600 V
- CE
- IP 54
- Dodávána se 2 bateriemi LR44 1.5V

**NOVINKA**

Objednací číslo		Cena (bez DPH)	Cena (s DPH)	EAN
E201804	540	800.83	969.00	3258952018049

### ZKOUŠEČKA NAPĚTÍ AUTOMOBILOVÝCH OBVODŮ

- Používá se k určení fáze a kostry
- Snadné použití:
- Vinutý kabel ulehčuje použití
- Snadná kontrola 12V a 24V rozvodů
- Průhledná plastová rukojeť – integrované světlo se rozsvítí, je-li obvod v pořádku
- Kabel zůstává pružný i při nízkých teplotách

**NOVINKA**

Objednací číslo		Cena (bez DPH)	Cena (s DPH)	EAN
E201802	220	499.17	604.00	3258952018025

## NÁŘADÍ PRO SERVIS TLUMIČŮ

### SADA STAHOVÁKU PRUŽIN TLUMIČŮ PÉROVÁNÍ

- K ovládání je možné použít rázový utahovák
- Povrch čelistí chráněn plastovým povlakem
- Obsah sady:
- 1x tělo lisu o délce 453 mm (maximální pnutí 10200 N)
- 1x pár čelistí 85-115 mm
- 1x pár čelistí 110-150 mm
- 1x pár čelistí 126-212 mm

Objednací číslo		Cena (bez DPH)	Cena (s DPH)	EAN
E201001	14,3	14,321.49	17,329.00	3258952010012

### NÁHRADNÍ DÍLY PRO STAHOVÁK PRUŽIN PÉROVÁNÍ

- E201002: sada 3 ochranných plastových návleků
- E201003: sada 5 zajišťovacích kolíků

Objednací číslo		Cena (bez DPH)	Cena (s DPH)	EAN
E201002	250	809.09	979.00	3258952010029
E201003	25	164.46	199.00	3258952010036

### HUSTOMĚŘ NA KAPALINY AUTOBATERIÍ

- Používá se ke kontrole specifické hmotnosti kapaliny v autobateriích
- Odečítání hodnot hmotnosti a procentuálního složení
- Množství plovoucích disků ukazuje stav nabití

**NOVINKA**

Objednací číslo		Cena (bez DPH)	Cena (s DPH)	EAN
E200405	200	248.76	301.00	3258952004059

## NÁŘADÍ NA SERVIS KOL

### 2-V-1 NÁSTROJ NA DEMONTÁŽ VENTILKŮ

- Nástroj pro demontáž ventilků a opravy jejich vnitřních závitů
- Konec s plochou drážkou slouží k demontáži a zpětné montáži jádra ventilků
- Kónický konec s levostranným závitem slouží k opravě poškozených závitů

Objednací číslo		Cena (bez DPH)	Cena (s DPH)	EAN
E201109	40	168.60	204.00	3258952011095

### NÁSTROJ NA VENTILKY KOL A KLIMATIZACE

- Nástroj pro demontáž vnitřní části ventilků kol a klimatizace
- Zakončení na jedné straně vhodné pro demontáž ventilků kol, druhá strana slouží k demontáži vnitřní části ventilku klimatizace
- Vhodné pro lehké automobily a motocykly

Objednací číslo		Cena (bez DPH)	Cena (s DPH)	EAN
E201110	40	193.39	234.00	3258952011101

### NÁSTROJ NA GUMOVÉ VENTILKY BEZDUŠOVÝCH PNEUMATIK

- Speciální nástroj na montáž gumových ventilků do bezdušových pneumatik
- Dlouhá plastová kloubová rukojeť s kovovým držákem ventilku

Objednací číslo	L (mm)		Cena (bez DPH)	Cena (s DPH)	EAN
E201119	285	80	470.25	569.00	3258952011194

### MĚŘIČ TLAKU V PNEUMATIKÁCH

- Ideální pro měření tlaku v pneumatikách a hloubky desěnu
- LCD obrazovka
- Funkce automatického vypnutí
- Na obrazovce se ukazují hodnoty tlaku v jednotkách PSI, Bar, Kpa, Kg/cm2
- Přesnost 0,01
- Hloubkoměr pro měření desěnu v rozsahu 0 až 20 mm
- Certifikát CE
- Dodáván se 2 bateriemi 1,5V (LR44)

**NOVINKA**

Objednací číslo		Cena (bez DPH)	Cena (s DPH)	EAN
E201120	97	437.19	529.00	3258952011200

### KŘÍŽOVÉ KLÍČE NA KOLA

- Slouží k demontáži matic kol
- E201115 pro osobní a lehké užitkové automobily
- E200116 pro nákladní automobily

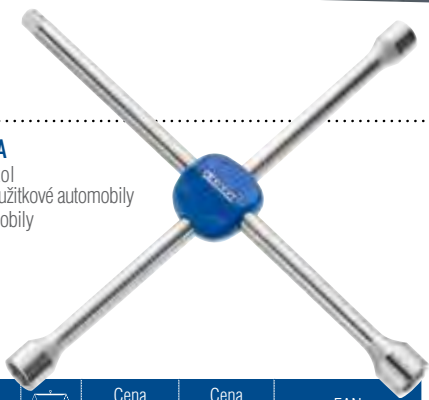

### NOVINKA

Objednací číslo	A x B x C x D	kg	Cena (bez DPH)	Cena (s DPH)	EAN
E201115	17 x 19 x 22 x 1/2"	1,4	1.238,84	1.499,00	3258952011156
E201116	24 x 27 x 32 x 3/4"	4,5	2.751,24	3.329,00	3258952011163

### KLIKY NA DISKOVÉ MATICE

- ISO 1711 - ISO 2725
- Povrchová úprava zinko-fosfát



### NOVINKA

Objednací číslo	A (mm)	L1 (mm)	L2 (mm)	kg	Cena (bez DPH)	Cena (s DPH)	EAN
E201122	27	367	215	2,5	1.251,24	1.514,00	3258952011224
E201123	32	372	215	2,7	1.350,41	1.634,00	3258952011231
E201124	33	372	215	2,7	1.350,41	1.634,00	3258952011248

### MONTÁŽNÍ PÁKY

- Povrchová úprava manganu-fosfát
- E201117 - přímá
- E201118 - zahnutá



Objednací číslo	L (mm)	kg	Cena (bez DPH)	Cena (s DPH)	EAN
E201117	500	1,25	891,74	1.079,00	3258952011170
E201118	758	1,47	1.792,56	2.169,00	3258952011187

### 4DÍLNÁ SADA NA POŠKOZENÉ MATICE

- Sada obsahuje 3 hlavice s vnitřním spirálovým profilem pro ruční použití (17, 19 a 21 mm) a 1 prodlužovací nástavec
- Využitelné pro vyšroubování šroubů se strženou či rezavou hlavou
- Dodávána ve vinylovém pouzdře



### NOVINKA

Objednací číslo	kg	Cena (bez DPH)	Cena (s DPH)	EAN
E201105	730	1.850,41	2.239,00	3258952011057

### 3DÍLNÁ SADA 1/2" PRŮMYSLYCH TENKOSTĚNNÝCH HLAVIC NA MATICE KOL ZE SLITIN LEHKÝCH KOVŮ

- Plastový návlek chrání povrch kol ze slitin lehkých kovů před poškrábáním
- Plastový návlek současně slouží jako barevný kód velikosti hlavice
- Obsah: 17, 19 a 21 mm



Objednací číslo	ks	kg	Cena (bez DPH)	Cena (s DPH)	EAN
E194676	3	650	792,56	959,00	3258951946763

### 1/2" RÁZOVÁ HLAVICE XZN M18

- Délka 78 mm
- Pro servis vozů VW, AUDI a další všeobecné použití

### NOVINKA

Objednací číslo	kg	Cena (bez DPH)	Cena (s DPH)	EAN
E201121	150	343,80	416,00	3258952011217



### KLEŠTĚ NA VYVAŽOVACÍ TĚLIŠKA

- Speciální nástroj pro montáž, demontáž, usazení a upevnění vyvažovacích tělísek automobilových kol



Objednací číslo	kg	Cena (bez DPH)	Cena (s DPH)	EAN
E201112	0,5	614,88	744,00	3258952011125

### 3DÍLNÁ SADA SEPARÁTORŮ KULOVÝCH ČEPŮ

- Složení sady:  
1x stahovák pro průměr 23 mm  
1x stahovák pro průměr 28 mm  
1x stahovák pro průměr 34 mm



Objednací číslo	kg	Cena (bez DPH)	Cena (s DPH)	EAN
E201100	3	3.804,96	4.604,00	3258952011002

### SADA STAHOVÁKU NA LOŽISKA KOL

- První generace stahováků na ložiska kol 60 – 85 mm
- Přesný, výkonný a profesionální nástroj pro demontáž a výměnu ložisek kol
- Brání poškození nového ložiska, zajišťuje jeho přesné umístění a vystředění
- Vhodná pro většinu modelů VW, Audi, Seat, Ford, Opel & BMW



Objednací číslo	kg	Cena (bez DPH)	Cena (s DPH)	EAN
E201113	10,15	10.990,91	13.299,00	3258952011132

### SADA STAHOVÁKU NA LOŽISKA KOL (FRANCOUZSKÉ AUTOMOBILY)

- Přesný, výkonný a profesionální nástroj pro demontáž a výměnu ložisek kol
- Brání poškození nového ložiska, zajišťuje jeho přesné umístění a vystředění
- Vhodná pro většinu modelů Peugeot, Citroën



Objednací číslo	Cena (bez DPH)	Cena (s DPH)	EAN
E201114	14.990,91	18.139,00	3258952011149

# NÁŘADÍ PRO AUTOSERVISY

## NÁŘADÍ PRO KAROSÁŘE

### KLEŠTĚ NA PŘÍCHYTKY ČALOUNĚNÍ

- Pro snadnou demontáž příchytek plastových dílů a dílů čalounění, zejména tam, kde je k nim nesnadný přístup
- Zasunutím pod hlavu příchytky a rozevřením kleští nepoškodíte ani příchytku, ani materiál pod ní
- Velmi snadné použití
- Délka 240 mm



Objednací číslo		Cena (bez DPH)	Cena (s DPH)	EAN
E201201	240	420.66	509.00	3258952012016

### KLEŠTĚ NA PŘÍCHYTKY IZOLACE - VYHNUTÉ 35°

- Konstruovány pro snadný přístup k příchytkám izolace
- Umožňují demontáž příchytky bez poškození



Objednací číslo		Cena (bez DPH)	Cena (s DPH)	EAN
E201202	180	561.16	679.00	3258952012023

### 6DÍLNÁ SADA NA DEMONTÁŽ PLASTOVÝCH DÍLŮ

- Sada plastových páčidel pro demontáž plastových dílů



Objednací číslo		Cena (bez DPH)	Cena (s DPH)	EAN
E201203	300	420.66	509.00	3258952012030

### 4DÍLNÁ SADA PLASTOVÝCH DLÁT

- Slouží k demontáži dílů bez poškození lakovaných nebo hliníkových povrchů
- Demontáž příchytek, nálepek, drobných dílů z karoserie
- Odstranění nečistot z hliníkových kol
- V případě potřeby možnost opětovného broušení pilníkem
- Šířka: 19, 22, 25, 38 mm



Objednací číslo		Cena (bez DPH)	Cena (s DPH)	EAN
E201204	500	478.51	579.00	3258952012047

### NAFUKOVACÍ ROZPĚRNÝ POLŠTÁŘEK

- Vyfouknutý se zasune mezi dveřní rám a sloupky, pak se nafoukne pomocí připevněného balonku čímž se vytvoří prostor pro založení nástrojů k otevření dveří
- Plastový materiál nepoškozuje lak vozidla
- Jednou rukou ovládané tlačítko umožňuje snadné a rychlé uvolnění ventilku

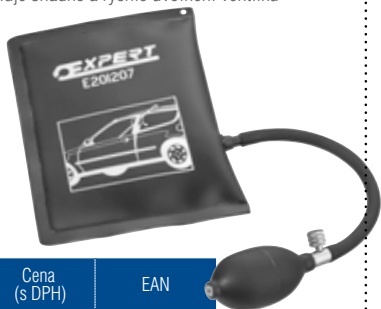

**NOVINKA**

Objednací číslo		Cena (bez DPH)	Cena (s DPH)	EAN
E201207	200	701.65	849.00	3258952012078

### 9DÍLNÁ UNIVERZÁLNÍ OTEVÍRACÍ SADA

- 9 nástrojů na otevření vozidla bez nutnosti rozbítí bočního okénka při zamčení vozu s klíčem uvnitř
- Výhradně pro profesionální využití
- Dodávána v plastovém pouzdře spolu s návodem k použití



Objednací číslo		Cena (bez DPH)	Cena (s DPH)	EAN
E201206	665	1,040.50	1,259.00	3258952012061

### 12DÍLNÁ SADA PRO DEMONTÁŽ AIRBAGU

- Komplexní sada pro bezpečnou demontáž a montáž airbagu
- 5dílná sada 1/4" zástrčných 6hranných hlavíc délky 80 mm pro práci na zapuštěných šroubech
- 7dílná sada speciálních nástrojů určená pro manipulaci s airbagem



Objednací číslo		Cena (bez DPH)	Cena (s DPH)	EAN
E201205	850	1,271.90	1,539.00	3258952012054

### KLEŠTĚ NA ZÁVĚSY VÝFUKŮ

- Slouží k snadné a rychlé demontáži dílů výfuků
- Snadno jednou rukou sejmete držáky výfuků z pryžových závěsů
- Vhodné pro širokou řadu osobních automobilů a lehkých užitkových vozidel



**NOVINKA**

Objednací číslo		Cena (bez DPH)	Cena (s DPH)	EAN
E200601	430	701.65	849.00	3258952006015

### OCHRANNÉ PANELE PŘÍSTROJOVÉ DESKY

- Chrání palubní desku před poškozením při vyřezávání čelního skla strunou
- Plochy či oblé tvar umožňují přizpůsobení různým tvarům



**NOVINKA**

Objednací číslo		Cena (bez DPH)	Cena (s DPH)	EAN
E201522	306	1,446.28	1,750.00	3258952015222

## NÁŘADÍ NA ČELNÍ SKLA

### POJÍZDNÝ STOLEK NA ČELNÍ AUTOMOBILOVÁ SKLA

- Slouží pro manipulaci s čelními skly automobilů
- 4 plastové podpěry (ne přísavky) pro přepravu čelního skla bez poškození
- Tvar plastových podpěr umožňuje použití na všechny typy čelních skel
- Umožňuje manipulaci i s dalšími automobilovými díly (dveře, víko motoru...)
- Maximální nosnost: 50 kg každá police
- 4 otočná kolečka, včetně 2 s brzdou pro snadné ovládání a manipulaci
- Snadná a rychlá montáž



**NOVINKA**

Objednáací číslo	L (mm)	H (mm)	kg	Cena (bez DPH)	Cena (s DPH)	EAN
E201521	770	1005	11,4	5,288.43	6,399.00	3258952015215

### 3DÍLNÁ SADA NA MANIPULACI S ČELNÍM SKLEM

- Dvě dvojité přísavky 117 mm, pákou ovládané, s rukojetí
- Nosnost každé přísavky je 20kg (40 kg na rukojetí)
- Popruh s ráčnovým upínáním pro přesné umístění čelního skla



Objednáací číslo	kg	Cena (bez DPH)	Cena (s DPH)	EAN
E201501	1,8	1,978.51	2,394.00	3258952015017

### DVOJITA PRISAVKA NA CELNI SKLA AUTOMOBILU

- Rukojeť se dvěma přísavkami 117 mm, ovládanými páčkou
- Silný podtlak v přísavkách umožňuje nosnost rukojeti 40 kg



Objednáací číslo	kg	Cena (bez DPH)	Cena (s DPH)	EAN
E201502	750	904.13	1,094.00	3258952011149

### POPURH S RÁČNOVÝM UPÍNÁNÍM 5 M

- Umožňuje manipulaci s čelním sklem při současném použití s přísavkami E201502



Objednáací číslo	kg	Cena (bez DPH)	Cena (s DPH)	EAN
E201503	300	309.09	374.00	3258952015031

### 6DÍLNÁ SADA PŘÍSAVEK S RAMÍNKY

- Měkké přitlačné přísavky nepoškozují lakované povrchy
- Přitlačné ramínko nastavitelné šroubkem
- Použitelné při řadě karosářských prací: připevňování skel, jmenovek a štítků, vnitřních zrcátek apod.



Objednáací číslo	kg	Cena (bez DPH)	Cena (s DPH)	EAN
E201507	550	875.21	1,059.00	3258952015079

### 10" PŘÍSAVKA S PUMPIČKOU

- 254 mm pumpovací přísavka
- Maximální nosnost 130kg
- Indikátor snížení podtlaku
- Tlačítko pro rychlé uvolnění podtlaku



Objednáací číslo	kg	Cena (bez DPH)	Cena (s DPH)	EAN
E201504	2,45	4,222.31	5,109.00	3258952015048

### UNIVERZÁLNÍ PŘÍSAVKA

- Příklad 123 mm
- Maximální nosnost 10 kg
- Dvoudílná rukojeť - spojením obou částí se vytvoří podtlak v přísavce
- Možnost ovládání jednou rukou



Objednáací číslo	kg	Cena (bez DPH)	Cena (s DPH)	EAN
E201505	400	365.29	442.00	3258952015055

### UNIVERZÁLNÍ MINI-PŘÍSAVKA

- Příklad 55 mm ovládaná páčkou
- Maximální nosnost 5 kg
- Ideální pro manipulaci s menšími skly, jako jsou např. vnější zrcátka



Objednáací číslo	kg	Cena (bez DPH)	Cena (s DPH)	EAN
E201508	50	193.39	234.00	3258952015086

### 2DÍLNÁ SADA NA MANIPULACI S BOČNÍMI SKLY AUT

- Pár dvojitých přitlačných přísavek 78 mm spojených 400 mm lankem
- Spojovací lanko je opatřeno měkkým povlakem, aby se zabránilo možnému poškození laku
- Sada je určena pro fixaci bočního skla přes horní rám dveří během usazování do vnitřního mechanismu dveří
- Přidrží sklo, zatímco můžete pracovat oběma rukama



Objednáací číslo	kg	Cena (bez DPH)	Cena (s DPH)	EAN
E201506	750	309.09	374.00	3258952015062



# NÁŘADÍ PRO AUTOSERVISY

## MINI ŠKRABKA

- Mini škrabka se zasouvací čepelí
- Možnost uložení až dvou čepelí
- Snadná a rychlá výměna čepelí
- 3 čepelí součástí dodávky
- Náhradní čepel: E201520
- Díky malé velikosti se snadno ukládá



Objednací číslo		Cena (bez DPH)	Cena (s DPH)	EAN
E201209	50	274.38	332.00	3258952012092

## ŠKRABKA

- Škrabka s plastovou rukojetí a kovovým držákem pro uložení výměnné čepelí
- Univerzální použití
- Ideální k odstraňování etiket, samolepek (dálniční známky, nálepky technické kontroly apod.)
- Škrabka je dodávána s jednou čepelí



Objednací číslo		Cena (bez DPH)	Cena (s DPH)	EAN
E201519	120	251.24	304.00	3258952015192

## NÁHRADNÍ ČEPELE PRO ŠKRABKU E201519T

- Krabička s 5 náhradními čepelími pro škrabku E201519T



Objednací číslo		Cena (bez DPH)	Cena (s DPH)	EAN
E201520	10	90.08	109.00	3258952015208

## 3DÍLNÁ SADA NÁSTROJŮ NA DEMONTÁŽ SVĚTELNÝCH A DEŠŤOVÝCH SENZORŮ

- 3 speciálně tvarované nástroje pro demontáž dešťových a světelných senzorů z předního skla automobilu bez poškození



Objednací číslo		Cena (bez DPH)	Cena (s DPH)	EAN
E201509	280	850.41	1,029.00	3258952015093

## UNIVERZÁLNÍ STAHOVÁK NA RAMÍNKO STĚRAČŮ

- Stahovák ramínek stěračů, který je vhodný pro stěrače s integrovanými ostříkovači
- Univerzální model, který je možné použít ke stahování ložisek alternátorů, svorek baterií apod.



Objednací číslo		Cena (bez DPH)	Cena (s DPH)	EAN
E201512	326	507.44	614.00	3258952015123

## STAHOVÁK NA RAMÍNKO STĚRAČŮ

- Jednoduchý stahovák pro demontáž ramínek stěračů bez poškození samotného ramínka či kapoty vozu
- Patka se založí pod ramínko stěrače, utahováním šroubu proti čepu se ramínko uvolní



Objednací číslo		Cena (bez DPH)	Cena (s DPH)	EAN
E201510	150	280.17	339.00	3258952015109

## NÁSTROJ NA PROTAŽENÍ DRÁTU

- Plochý čepel s výřezem na hrotu slouží k protažení řezacího drátu skrz lepidlo upevňující přední sklo automobilu
- Plastová „T“ rukojeť umožňuje pohodlné proražení vrstvy lepidla

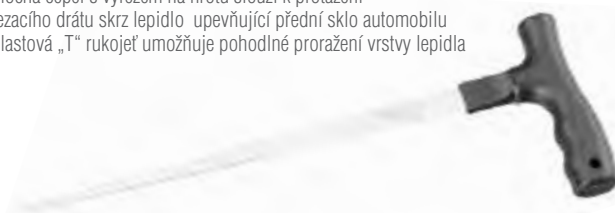

Objednací číslo		Cena (bez DPH)	Cena (s DPH)	EAN
E201515	100	420.66	509.00	3258952015154

## SADA 2 TAŽNÝCH RUKOJETÍ + DRÁTU

- Dvě plastové rukojeti - držáky řezacího drátu/lanka
- Určené pro odříznutí lepidla okolo předního skla automobilu
- Včetně kotouče s návinem pleteného lanka



Objednací číslo		Cena (bez DPH)	Cena (s DPH)	EAN
E201516	360	1,073.55	1,299.00	3258952015161

## ŘEZACÍ DRÁT S ČTVERCOVÝM PRŮŘEZEM

- Nerezový řezací drát pro použití s tažnými rukojetmi
- Čtvercový průřez pro rychlejší řezání
- Návin délky 50 m



Objednací číslo		Cena (bez DPH)	Cena (s DPH)	EAN
E201518	150	875.21	1,059.00	3258952015185

## NŮŽ NA VYŘEZÁVÁNÍ PŘEDNÍCH SKEL AUTOMOBILŮ

- Dvě rukojeti nástroje pro odříznutí lepidla okolo předního skla automobilu
- Tvrzená ocelová výměnná čepel ohnutá 90°
- První rukojeť slouží k umístění čepel a jejímu vedení během řezu
- Druhá rukojeť slouží k tažení nože okolo skla



Objednací číslo		Cena (bez DPH)	Cena (s DPH)	EAN
E201513	280	453.72	549.00	3258952015130

## NÁHRADNÍ ČEPELE PRO NŮŽ NA VYŘEZÁVÁNÍ PŘEDNÍCH SKEL AUT

- 6 náhradní čepelí pro nástroj E201513



Objednací číslo		Cena (bez DPH)	Cena (s DPH)	EAN
E201514	280	478.51	579.00	3258952015147

## ŠROUBY SE 6HRANNOU HLAVOU

Velikost klíče / hlavice	METRICKÉ ŠROUBY (průměr šroubu v mm)		METRICKÉ MATICE (průměr šroubu v mm)	
	NF EN 24018	NF EN 24014	NF EN 24035	NF EN 24032
3,2		1,6	1,6	1,6
4		2	2	2
4,5		2,3	2,2+2,3	2,2+2,3
5		2,5+2,6	2,5+2,6	2,5+2,6
5,5		3	3	3
6		3,5	3,5	
7		4	4	4
8	5	5	5	5
9				
10	6	6	6	6
11	7	7	7	7
12				
13	8	8	8	8
14				
15				
16	(10)	(10)	(10)	
17	10	10	10	10
18	(12)	(12)	(12)	(12)
19	12	12	12	12
20				
21	(14)	(14)	(14)	(14)
22	14	14	14	14
23				
24	16	16	16	16
25				
26				
27	18	18	18	18
28				
29				
30	20	20	20	20
32	22	22	22	22

( ) : ISO 691

## ŠROUBY S DRÁŽKOU



A x B NF EN ISO	ŠROUBY DO KOVU (průměr šroubu v mm)					ŠROUBY DO PLECHU (průměr šroubu v mm)			VRUTY DO DŘEVA (průměr vrtu v mm)		
	kuželová hlava	půlkulatá kuželová hlava	válcová hlava	snížená válcová hlava	bez hlavíčky	kuželová hlava	půlkulatá kuželová hlava	válcová hlava	kuželová hlava	půlkulatá kuželová hlava	půlkulatá hlava
2009						1482	1483	1481	25-604	25-605	25-606
1,6					2,5+3				1,6		1,6
0,4 x 2										1,6	2
0,4 x 2,5		1,6	1,6+1,8	1,6	3,5					1,6	
*0,5 x 3	2	2	2	2	4	2,2	2,2	2,2	22	2	
0,6 x 4			2				2,2				
0,6 x 3,5	2,5	2,5	2,5	2,5				2,2	2,5	2,5	2,5
*0,6 x 4,5		2,5	2,5				2,2			2,5	
0,8 x 4	3	3	3	3+3,5	5	2,9	2,9	2,9	3	3	3
*0,8 x 5,5	3,5	3,5	3	3+3,5							3,5
1 x 5,5	3,5+4	3,5+4	3,5	4		3,5/3,9	3,5/3,9	3,5+3,9	4+4,5	4+4,5	4+4,5
1,2 x 6,5	4+5	4+5	4		8	4,2+4,8	4,2+4,8		5	5	5+5,5
1,2 x 8		5	5			4,8	4,2+4,8	5,5	5,5		
1,6 x 8	6	6			10+12	5,5+6,3	5,5+6,3		6	6	6
1,6 x 10		6	6	14		6,3	5,5+6,3	7+8	7		
2 x 12	8	8	8	8	16	8	8	8	8	8	7+8

V SOULADU S NORMAMI : NF - E74352 / ISO 2380 - 1 / DIN 5263

\* Výhradně pro šroubováky

## ŠROUBY PHILLIPS® A POZIDRIV®



NF EN ISO	ŠROUBY DO KOVU (průměr šroubu v mm)		ŠROUBY DO PLECHU (průměr šroubu v mm)			VRUTY DO DŘEVA (průměr vrtu v mm)			
	kuželová hlava a půlkulatá kuželová hlava	válcová hlava	válcová hlava	kuželová hlava	půlkulatá kuželová hlava	půlkulatá kuželová hlava	kulatá kuželová hlava	kuželová hlava	
7046.1.2/7047		7045	7049	7050	7051	25-602	25-603	25-601	
*00									
0	0	1,6	1,6	(2,2)	(2,2)	(2,2)	2	2	2
		2	1,8						
1	1	2,5	2	2,2	2,2	2,2	2,5	2,5	2,5
		3	2,5+3	2,9	2,9	2,5+2,9	3	3	3
		3,5	3,5	3,5	3,5	3,5	3,5	3,5	3,5
2	2	4	4	4,2	4,2	4,2	4+4,5	4+4,5	4+4,5
		5	5	4,8	4,8	4,8	5	5	5
							5,5	5,5	5,5
3	3	6	6	5,5	5,5	5,5	6	6	6
				6,3	6,3	6,3	7	7	7
4	4	8	8	8	8	8	8	8	8
		10	10	9,5	9,5	9,5			

\* SPECIÁLNÍ ŠROUBY

# TABULKY

## ŠROUBY TORX®

\* SPECIÁLNÍ ŠROUBY : X : 1,6 - 2

XX : 4,5 - 5 - 6

XXX : 8 - 10



		ŠROUBY DO KOVU (průměr šroubu v mm)				ŠROUBY DO PLECHU (průměr šroubu v mm)		
		válcová hlava	kuželová hlava	půlkulatá kuželová hlava	válcová půlkulatá hlava	válcová hlava	kuželová hlava	půlkulatá kuželová hlava
		NF-E / 25-109	25-107	25-108	25-110	25-565	25-652	25-653
T6	1,65	X	X	X	X	X	X	X
T7	1,97	X	X	X	X	X	X	X
T8	2,30	2,5	2,5	2,5	2,5	2,9	2,9	2,9
T9	2,48					2,9		
T10	2,72	3	3	3	3	3,5	3,5	3,5
T15	3,26		3,5	3,5	3,5	3,9	3,9	3,9
T20	3,84	4	4	4	4	4,2	4,2	4,2
T25	4,40	5	5	5	5	4,8+5,5	4,8+5,5	4,8+5,5
T27	4,96	XX	XX	XX	XX	XX	XX	XX
T30	5,49	6	6	6	6	6,3	6,3	6,3
T40	6,60	8	8	8	8			
T45	7,77	XXX	XXX	XXX	XXX	XXX	XXX	XXX
T50	8,79	10	10	10	10			

## ŠROUBY PRO ZÁSTRČNÉ 6HRANNÉ KLÍČE



	ŠROUBY DO KOVU (průměr šroubu v mm)				
	válcová hlava	půlkulatá kuželová hlava	bez hlavy	bez hlavy špičaté	bez hlavy kolíkové
NF EN ISO	4762	10642	4026/4029	4027	4028
0,9			2	2	2
1,3	1,4		2,5	2,5	2,5
1,5	1,6+2		3	3	3
2	2,5	3	4	4	4
2,5	3	4	5	5	5
3	4	5	6	6	6
4	5	6	8	8	8
5	6	8	10	10	10
6	8	10	12+14	12+14	12+14
7					
8	10	12	16	16	16
10	12	14+16	18+20	18+20	18+20
12	14	18+20	22+24	22+24	22+24
14	16+18	22+24			
17	20+22				
19	24+27				
22	30				
24	33				

**OBJ. ČÍSLO.....STR.**

894, 10.....21  
 894, 11.....21  
 894, 12.....21  
 894, 13.....21  
 894, 14.....21  
 894, 15.....21  
 894, 16.....21  
 894, 17.....21  
 894, 18.....21  
 894, 19.....21  
 894, 21.....21  
 894, 22.....21  
 894, 24.....21  
 894, 27.....21  
 894, 30.....21  
 894, 32.....21  
 894, 34.....21  
 894, 36.....21  
 894, 38.....21  
 894, 41.....21  
 894, 46.....21  
 894, 5.5.....21  
 894, 50.....21  
 894, 55.....21  
 894, 6.....21  
 894, 60.....21  
 894, 65.....21  
 894, 7.....21  
 894, 70.....21  
 894, 75.....21  
 894, 8.....21  
 894, 80.....21  
 894, 9.....21  
 895, 11x12.....22  
 895, 13x14.....22  
 895, 13x15.....22  
 895, 6x9.....22  
 895, 512.....22  
 E003601.....85  
 E010101T.....4  
 E010105T.....4  
 E010106.....8  
 E010109T.....4  
 E010110.....5  
 E010111.....5  
 E010112.....5  
 E010113.....5  
 E010114.....5  
 E010115.....5  
 E010116.....5  
 E010117.....5  
 E010118.....5  
 E010119.....5  
 E010121.....5  
 E010122.....5  
 E010128.....5  
 E010129.....5  
 E010130T.....4  
 E010131T.....4  
 E010133.....9  
 E010134.....8  
 E010135.....8  
 E010136.....9  
 E010154.....4  
 E010160.....5  
 E010161.....5  
 E010201.....9  
 E010202.....9  
 E010203.....9  
 E010204.....9  
 E010209.....9  
 E010304.....9  
 E010305.....9  
 E010401.....5  
 E010402.....5  
 E010403.....5  
 E010404.....5  
 E010405.....5  
 E010406.....8  
 E010407.....8  
 E010408.....8  
 E010409.....8  
 E010501.....7  
 E010502.....7  
 E010503.....7  
 E010504.....7  
 E010506.....7  
 E010507.....7  
 E010508.....6  
 E010509.....6  
 E010514.....7  
 E010515.....6  
 E010516.....7  
 E010519.....7  
 E010601.....9  
 E010602.....9  
 E011001.....5  
 E011002.....8  
 E011101.....8

E011102.....8  
 E020101.....94  
 E020103.....94  
 E020301.....97  
 E020302.....97  
 E020303.....97  
 E020304.....97  
 E020305.....104  
 E020306.....97  
 E020307.....97  
 E020308.....79  
 E020309.....79  
 E020310.....79  
 E020602.....97  
 E020603.....97  
 E020604.....97  
 E020605.....97  
 E020607.....97  
 E020608.....97  
 E020609.....97  
 E020610.....97  
 E020611.....96  
 E020612.....96  
 E020613.....96  
 E020901.....94  
 E020902.....96  
 E020903.....96  
 E020904.....96  
 E020905.....96  
 E020906.....96  
 E020907.....96  
 E020908.....96  
 E030101.....33  
 E030102.....33  
 E030103.....33  
 E030104.....33  
 E030105.....33  
 E030106.....33  
 E030107.....33  
 E030108.....33  
 E030109.....33  
 E030110.....33  
 E030111.....33  
 E030112.....33  
 E030113.....33  
 E030114.....33  
 E030115.....33  
 E030116.....33  
 E030117.....33  
 E030118.....33  
 E030119.....33  
 E030120.....33  
 E030121.....33  
 E030122.....33  
 E030123.....33  
 E030124.....33  
 E030125.....33  
 E030126.....33  
 E030127.....33  
 E030128.....33  
 E030129.....33  
 E030130.....33  
 E030131.....33  
 E030132.....33  
 E030133.....33  
 E030134.....33  
 E030142.....33  
 E030143.....33  
 E030144.....33  
 E030145.....33  
 E030146.....33  
 E030147.....33  
 E030148.....33  
 E030149.....33  
 E030150.....33  
 E030151.....32  
 E030201.....32  
 E030202.....32  
 E030203.....32  
 E030204.....32  
 E030205.....32  
 E030206.....32  
 E030207.....32  
 E030210.....32  
 E030211.....32  
 E030216.....32  
 E030217.....32  
 E030218.....32  
 E030219.....32  
 E030220.....32  
 E030221.....32  
 E030222.....32  
 E030223.....32  
 E030224.....32  
 E030310.....33  
 E030311.....33  
 E030312.....33  
 E030313.....33  
 E030314.....33  
 E030315.....33

E030316.....33  
 E030317.....33  
 E030318.....33  
 E030322.....33  
 E030508.....31  
 E030509.....31  
 E030601.....31  
 E030602.....31  
 E030603.....31  
 E030604.....31  
 E030700.....30  
 E030701.....6  
 E030702.....30  
 E030703.....30  
 E030704.....30  
 E030707.....30  
 E030715.....30  
 E030716.....6  
 E030727.....30  
 E030901.....37  
 E030902.....37  
 E030903.....37  
 E030904.....37  
 E030905.....37  
 E030906.....37  
 E030907.....37  
 E030908.....37  
 E030909.....37  
 E030910.....37  
 E030911.....37  
 E030912.....37  
 E030913.....37  
 E030914.....37  
 E030915.....37  
 E030916.....37  
 E030917.....37  
 E030918.....37  
 E030919.....37  
 E030920.....37  
 E030921.....37  
 E030922.....37  
 E030923.....37  
 E030924.....37  
 E030925.....37  
 E030926.....37  
 E030927.....37  
 E030928.....36  
 E030929.....36  
 E030930.....36  
 E030931.....36  
 E030932.....37  
 E030933.....36  
 E030934.....36  
 E030935.....36  
 E030936.....36  
 E030937.....36  
 E030938.....36  
 E030939.....36  
 E030940.....36  
 E030941.....36  
 E030942.....36  
 E030943.....36  
 E030944.....36  
 E030945.....36  
 E030946.....36  
 E030947.....36  
 E030948.....36  
 E030949.....36  
 E030950.....36  
 E030951.....36  
 E030952.....36  
 E030953.....36  
 E031105.....37  
 E031301.....37  
 E031302.....37  
 E031303.....37  
 E031304.....37  
 E031305.....37  
 E031306.....37  
 E031307.....37  
 E031308.....37  
 E031309.....37  
 E031310.....37  
 E031311.....37  
 E031312.....37  
 E031313.....37  
 E031501.....37  
 E031502.....37  
 E031503.....37  
 E031504.....37  
 E031505.....37  
 E031506.....37  
 E031507.....37  
 E031508.....37  
 E031509.....37  
 E031510.....37  
 E031511.....37  
 E031512.....37  
 E031513.....37  
 E031514.....37

E031515.....37  
 E031516.....37  
 E031517.....37  
 E031518.....37  
 E031519.....37  
 E031520.....37  
 E031521.....37  
 E031522.....37  
 E031523.....37  
 E031524.....37  
 E031525.....37  
 E031526.....37  
 E031527.....37  
 E031528.....37  
 E031602.....35  
 E031603.....35  
 E031604.....35  
 E031612.....35  
 E031614.....35  
 E031701.....35  
 E031702.....35  
 E031703.....35  
 E031704.....35  
 E031705.....35  
 E031802.....6  
 E031803.....34  
 E031804.....34  
 E031805.....34  
 E031806.....34  
 E031807.....34  
 E031821.....34  
 E031822.....6  
 E031823T.....34  
 E031901.....43  
 E031902.....43  
 E031903.....43  
 E031904.....43  
 E031905.....43  
 E031906.....43  
 E031907.....43  
 E031908.....43  
 E031909.....43  
 E031910.....43  
 E031911.....43  
 E031912.....44  
 E031913.....44  
 E031914.....44  
 E031915.....44  
 E031916.....44  
 E031917.....44  
 E031918.....44  
 E031919.....44  
 E031920.....44  
 E031921.....44  
 E031922.....44  
 E031923.....44  
 E031924.....44  
 E031925.....44  
 E031926.....44  
 E031927.....43  
 E031928.....43  
 E031929.....43  
 E031930.....43  
 E031931.....43  
 E031932.....43  
 E031933.....43  
 E031934.....43  
 E031935.....43  
 E031936.....42  
 E031937.....42  
 E031938.....42  
 E031967.....44  
 E031968.....44  
 E031969.....44  
 E031970.....44  
 E031971.....44  
 E031972.....44  
 E031973.....44  
 E031974.....44  
 E031975.....44  
 E031976.....44  
 E031977.....44  
 E031978.....44  
 E031979.....44  
 E031980.....44  
 E031981.....44  
 E031982.....44  
 E031983.....44  
 E031984.....43  
 E032001.....42  
 E032101.....121  
 E032102.....121  
 E032103.....43  
 E032201.....40  
 E032203.....43  
 E032401.....121  
 E032402.....121  
 E032701.....41  
 E032702.....41  
 E032709.....41

E032711.....41  
 E032713.....41  
 E032714.....41  
 E032801.....41  
 E032802.....41  
 E032803.....41  
 E032804.....41  
 E032805.....41  
 E032806.....40  
 E032807.....40  
 E032900.....38  
 E032901.....6  
 E032902.....38  
 E032904.....38  
 E032906.....38  
 E032907.....38  
 E032908.....38  
 E032909.....38  
 E032911.....28  
 E032922.....40  
 E032923.....6  
 E032924.....40  
 E032925.....6  
 E032936.....38  
 E032937.....39  
 E032938.....39  
 E032939.....39  
 E032940.....39  
 E032941.....38  
 E032942.....39  
 E032943.....39  
 E033503.....46  
 E033504.....46  
 E033505.....46  
 E033506.....46  
 E033507.....46  
 E033508.....46  
 E033509.....46  
 E033510.....46  
 E033511.....46  
 E033512.....46  
 E033513.....46  
 E033514.....46  
 E033515.....46  
 E033516.....46  
 E033517.....46  
 E033518.....46  
 E033901.....46  
 E033902.....46  
 E033903.....46  
 E034101.....47  
 E034102.....47  
 E034103.....47  
 E034104.....47  
 E034105.....47  
 E034106.....47  
 E034107.....47  
 E034108.....47  
 E034109.....47  
 E034501.....47  
 E034502.....47  
 E034503.....47  
 E034601.....47  
 E034701.....47  
 E034801.....28  
 E034802.....28  
 E034805.....28  
 E034806.....13  
 E034835.....13  
 E034837.....38  
 E034853.....29  
 E034854.....6  
 E034855.....29  
 E040601.....72  
 E040602.....6  
 E041101.....74  
 E041102.....74  
 E041103.....74  
 E041104.....74  
 E041105.....74  
 E041106.....74  
 E041301.....74  
 E041302.....74  
 E041303.....74  
 E041501.....74  
 E041502.....74  
 E041503.....74  
 E041505.....31  
 E041506.....36  
 E041507.....46  
 E041601.....72  
 E041602.....72  
 E041603.....72  
 E041604.....72  
 E041605.....73  
 E041606.....72  
 E041644.....6  
 E041645.....6  
 E041647.....75

E041648.....75  
 E041649.....28  
 E042204.....75  
 E042207.....75  
 E042209.....75  
 E042211.....75  
 E042213.....75  
 E042215.....75  
 E042216.....75  
 E042304.....75  
 E042307.....75  
 E042308.....75  
 E042310.....75  
 E042401.....75  
 E042402.....75  
 E050101.....110  
 E050103.....110  
 E050104.....110  
 E050105.....110  
 E050301.....110  
 E050302.....110  
 E050401.....111  
 E050403.....111  
 E050404.....111  
 E050405.....111  
 E050608.....112  
 E050609.....112  
 E051301.....125  
 E051401.....119  
 E051402.....119  
 E051501.....119  
 E051601.....94  
 E069253.....56  
 E080201.....79  
 E080202.....79  
 E080701.....81  
 E080801.....78  
 E080804.....78  
 E080805.....78  
 E084000.....111  
 E084003.....111  
 E084004.....111  
 E084006.....111  
 E084010.....110  
 E084294.....111  
 E084495.....79  
 E084496.....79  
 E084648.....78  
 E084649.....78  
 E084807.....81  
 E084808.....81  
 E084809.....81  
 E084812.....81  
 E084813.....81  
 E084815.....81  
 E084816.....81  
 E090101.....106  
 E090102.....106  
 E090104.....106  
 E090105.....106  
 E090106.....105  
 E090107.....105  
 E090108.....105  
 E090109.....105  
 E090110.....105  
 E090111.....105  
 E090112.....105  
 E090113.....105  
 E090114.....105  
 E090115.....105  
 E090116.....105  
 E090302.....84  
 E090303.....104  
 E090401.....104  
 E090402.....104  
 E090403.....104  
 E090404.....104  
 E090501.....113  
 E090502.....113  
 E090701.....104  
 E090702.....104  
 E090703.....104  
 E090705.....104  
 E096002.....107  
 E096003.....107  
 E096004.....107  
 E096005.....107  
 E096006.....107  
 E096007.....107  
 E096008.....107  
 E096009.....107  
 E096010.....107  
 E096011.....107  
 E096012.....107  
 E100103.....67  
 E100104.....67  
 E100105.....66  
 E100106.....66  
 E100107.....66

E100108.....66  
 E100109.....66  
 E100110.....66  
 E100111.....66  
 E100112.....66  
 E100113.....66  
 E100114.....66  
 E100115.....67  
 E100116.....67  
 E100203.....67  
 E100204.....67  
 E100501.....66  
 E100502.....66  
 E100503.....66  
 E100504.....66  
 E100505.....66  
 E100506.....66  
 E110101.....16  
 E110102.....16  
 E110103.....16  
 E110104.....16  
 E110106.....17  
 E110108.....17  
 E110109.....17  
 E110110.....17  
 E110111.....17  
 E110113.....17  
 E110115.....17  
 E110201.....16  
 E110202.....16  
 E110203.....16  
 E110204.....16  
 E110205.....16  
 E110206.....16  
 E110300.....17  
 E110302.....17  
 E110303.....18  
 E110304.....17  
 E110306.....17  
 E110309.....17  
 E110310.....17  
 E110313.....17  
 E110326.....17  
 E110327.....17  
 E110701.....18  
 E110702.....18  
 E110703.....18  
 E110704.....18  
 E110705.....18  
 E110706.....18  
 E110707.....18  
 E110708.....18  
 E110709.....18  
 E110710.....18  
 E110711.....18  
 E084815.....81  
 E084816.....81  
 E090101.....106  
 E090102.....106  
 E090104.....106  
 E090105.....106  
 E090106.....105  
 E090107.....105  
 E090108.....105  
 E090109.....105  
 E090110.....105  
 E090111.....105  
 E090112.....105  
 E090113.....105  
 E090114.....105  
 E090115.....105  
 E090116.....105  
 E090302.....84  
 E090303.....104  
 E090401.....104  
 E090402.....104  
 E090403.....104  
 E090404.....104  
 E090501.....113  
 E090502.....113  
 E090701.....104  
 E090702.....104  
 E090703.....104  
 E090705.....104  
 E096002.....107  
 E096003.....107  
 E096004.....107  
 E096005.....107  
 E096006.....107  
 E096007.....107  
 E096008.....107  
 E096009.....107  
 E096010.....107  
 E096011.....107  
 E096012.....107  
 E100103.....67  
 E100104.....67  
 E100105.....66  
 E100106.....66  
 E100107.....66





E117383...	23
E117386...	23
E117387...	23
E117388...	24
E117391...	24
E117392...	24
E117394...	24
E117395...	24
E117688...	32
E117700...	18
E117701...	18
E117702...	18
E117703...	18
E117704...	18
E117705...	18
E117706...	18
E117707...	18
E117708...	18
E117709...	18
E117710...	18
E117711...	18
E117712...	18
E117713...	18
E117714...	18
E117715...	18
E117716...	18
E117717...	18
E117718...	18
E117719...	18
E117720...	17
E117721...	17
E117722...	17
E117723...	17
E117724...	17
E117725...	17
E117726...	17
E117727...	17
E117728...	17
E117729...	17
E117730...	17
E117731...	17
E117732...	17
E117733...	17
E117734...	17
E117735...	17
E117736...	17
E117737...	17
E117738...	17
E117739...	17
E117740...	17
E117741...	17
E117742...	17
E117743...	17
E117744...	18
E117750...	96
E117751...	96
E117752...	96
E117753...	96
E117754...	96
E117755...	96
E117756...	96
E117757...	96
E117758...	96
E117759...	96
E117760...	96
E117762...	113
E117763...	113
E117764...	113
E117767...	113
E117768...	60
E117771...	60
E117772...	60
E117773...	60
E117774...	60
E117775...	60
E117776...	60
E117777...	60
E117778...	60
E117779...	60
E117780...	60
E117781...	61
E117782...	61
E117783...	61
E117784...	61
E117785...	61
E117786...	61
E117787...	61
E117816...	56
E117820...	105
E117821...	105
E117822...	105
E117823...	105
E117824...	105
E117825...	105
E117827...	106
E117828...	106
E117829...	107
E117830...	107
E117877...	115
E117878...	115

E117879...	115
E117880...	115
E117881...	73
E117882...	115
E117883...	115
E117884...	73
E117903...	110
E117905...	25
E117906...	25
E117908...	80
E117909...	80
E117910...	80
E117911...	80
E117912...	80
E117913...	80
E117914...	80
E117915...	80
E117916...	81
E117917...	81
E117918...	81
E117919...	81
E117920...	80
E117921...	80
E117922...	80
E117923...	80
E120101...	56
E120102...	56
E120103...	56
E120301...	56
E120302...	56
E120303...	56
E120304...	56
E120305...	56
E120601...	57
E120602...	57
E120603...	57
E120604...	57
E120605...	57
E120606...	57
E120607...	57
E120608...	57
E120609...	57
E120901...	58
E121101...	56
E121102...	57
E121103...	57
E121105...	62
E121106...	7
E121201...	58
E121202...	58
E121203...	58
E121204...	58
E121205...	7
E121213...	59
E121214...	7
E121215...	59
E121216...	59
E121217...	59
E121218...	59
E121219...	59
E121220...	59
E121221...	59
E121222...	59
E121223...	59
E121224...	59
E121226...	59
E121227...	59
E121228...	59
E121229...	59
E121230...	59
E121301...	59
E121308...	60
E121309...	60
E121310...	60
E121311...	60
E121312...	60
E121313...	60
E121314...	60
E121315...	59
E121422...	55
E121423...	55
E121424...	55
E121425...	55
E121426...	55
E121427...	55
E121428...	55
E121501...	55
E121502...	55
E121503...	55
E121504...	55
E121505...	55
E121506...	55
E121507...	55
E121517...	55
E130101...	60
E130102...	60
E130103...	60
E130104...	60
E130105...	60
E131801...	61

E131808...	62
E131809...	62
E131701...	62
E131702...	63
E131704...	7
E131705...	63
E131709...	63
E131710...	63
E140101...	84
E140102...	84
E140103...	84
E140104...	84
E140601...	84
E140801...	85
E140902...	85
E142301...	84
E142302...	84
E142303...	84
E142401...	84
E142402...	7
E150101...	89
E150102...	89
E150103...	89
E150104...	89
E150105...	89
E150106...	89
E150107...	89
E150108...	89
E150109...	89
E150110...	89
E150111...	90
E150112...	90
E150113...	90
E150114...	90
E150115...	90
E150116...	90
E150301...	90
E150302...	90
E150303...	90
E150304...	90
E150305...	90
E150306...	90
E150307...	90
E150308...	90
E150501...	91
E150502...	91
E150503...	91
E150504...	91
E150701...	91
E150702...	91
E150703...	91
E150704...	91
E150801...	88
E150802...	88
E150803...	88
E150901...	119
E150902...	119
E151002...	90
E151003...	90
E151004...	90
E151101...	88
E151102...	88
E151103...	88
E151104...	88
E151105...	88
E151106...	88
E151107...	88
E151108...	88
E151109...	89
E151110...	89
E151111...	89
E151112...	89
E151113...	89
E151114...	89
E151115...	89
E151116...	89
E151117...	89
E151118...	89
E154665...	88
E154667...	88
E154668...	88
E154669...	88
E154670...	88
E154672...	88
E154673...	88
E154674...	88
E160101...	51
E160102...	51
E160103...	51
E160104...	51
E160201...	51
E160202...	51
E160203...	51
E160204...	51
E160205...	51
E160206...	51
E160250...	54
E160251...	54
E160252...	54
E160253...	54

E160254...	54
E160255...	54
E160256...	54
E160301...	52
E160302...	52
E160303...	52
E160304...	52
E160305...	52
E160340...	54
E160341...	54
E160342...	54
E160401...	52
E160402...	52
E160403...	52
E160410...	54
E160411...	54
E160412...	54
E160501...	51
E160502...	51
E160503...	51
E160504...	51
E160505...	51
E160506...	51
E160507...	51
E160508...	51
E160509...	51
E160510...	51
E160511...	51
E160530...	54
E160531...	54
E160532...	54
E160533...	54
E160534...	54
E160535...	54
E160601...	51
E160610...	55
E160611...	55
E160612...	55
E160613...	55
E160614...	55
E160615...	55
E160801...	61
E160802...	61
E160803...	61
E160804...	63
E160901...	50
E160902...	50
E160903...	50
E160904...	50
E160905...	50
E160906...	50
E160907...	50
E160908...	50
E160909...	50
E160910...	112
E160911...	112
E160912...	112
E160916...	7
E160917...	7
E160920...	53
E160921...	54
E160922...	53
E160923...	53
E160924...	53
E160925...	54
E160926...	54
E161101...	111
E161102...	114
E161103...	114
E161104...	114
E161105...	114
E161106...	114
E161107...	114
E161108...	114
E161109...	114
E161110...	55
E161111...	55
E161112...	62
E161113...	62
E161114...	85
E161115...	62
E164978...	51
E164983...	51
E165006...	51
E165016...	51
E165017...	51
E165093...	51
E165096...	51
E165098...	51
E165138...	51
E165141...	51
E165204...	52
E165206...	52
E165207...	52
E165209...	52
E165319...	52
E165335...	52
E165337...	52
E165340...	51
E165395...	51

E165396...	51
E165397...	51
E165398...	51
E165399...	51
E165400...	51
E165404...	51
E165406...	52
E165407...	52
E165408...	52
E165409...	52
E165410...	112
E165411...	112
E165412...	112
E165413...	112
E165414...	112
E165415...	112
E165416...	112
E165417...	112
E165418...	112
E165419...	112
E165420...	112
E165421...	112
E165422...	112
E165476...	51
E165479...	51
E165480...	51
E165481...	51
E165482...	51
E165483...	51
E165484...	51
E165494...	61
E168733...	104
E169804...	104
E194001...	111
E194179...	81
E194181...	81
E194182...	81
E194195...	95
E194280...	113
E194302...	81
E194690...	78
E197366...	25
E197368...	25
E197470...	25
E197472...	25
E197473...	25
E198568...	79
E198959...	79
E198960...	79
E198961...	79
E198966...	79
E198967...	79
E198968...	79
E198969...	80
E198970...	80
E198971...	80
E198972...	80
E198974...	110
E198975...	79
E194672...	30
E194675...	30
E194676...	127
E194677...	40
E194678...	34
E194680...	35
E194682...	40
E194683...	45
E194738...	9
E194937...	16
E194938...	20
E194939...	23
E194940...	50
E194941...	50
E194943...	80
E194944...	78
E194945...	78
E195064...	6
E195561...	96
E195568...	96
E195569...	96
E200103...	118
E200105...	118
E200106...	118
E200107...	118
E200108...	118
E200109...	118
E200110...	118
E200114...	118
E200116...	118
E200117...	118
E200118...	118
E200119...	118
E200122...	118
E200123...	118
E200124...	118
E200131...	118
E200201...	120
E200202...	119
E200203...	119
E200204...	119

E200205...	119
E200206...	119
E200207...	119
E200208...	119
E200209...	119
E200210...	119
E200211...	119
E200212...	119
E200213...	119
E200214...	119
E200215...	119
E200216...	119
E200219...	120
E200227...	120
E200228...	120
E200229...	120
E200231...	120
E200234...	120
E200235...	120
E200236...	121
E200237...	120
E200238...	120
E200239...	120
E200240...	106
E200241...	106
E200301...	121
E200302...	121
E200303...	121
E200306...	121
E200307...	121
E200310...	121
E200311...	121
E200312...	121
E200401...	125
E200403...	125
E200404...	125
E200405...	126
E200501...	122
E200502...	122
E200503...	121
E200504...	122
E200505...	122
E200506...	122
E200507...	122
E200508...	122
E200509...	122
E200510...	122
E200511...	122

